

PHILIPS

AVENT

SCF358



Εγχειρίδιο χρήσης

Περιεχόμενα

Σημαντικό!	3
Εισαγωγή	6
Γενική περιγραφή	7
Επισκόπηση προϊόντος	7
Επεξήγηση ρυθμίσεων.....	8
Ζεστάνετε το γάλα	10
Ταΐστε το μωρό σας με το γάλα	12
Επαναχρησιμοποιήστε αμέσως τον θερμαντήρα μπιμπερό για άλλο μπιμπερό	13
Ζέσταμα σακούλας γάλακτος	13
Ζεστάνετε τη βρεφική τροφή	14
Ταΐστε το μωρό σας με τη βρεφική τροφή	16
Επαναχρησιμοποιήστε αμέσως τον θερμαντήρα μπιμπερό για άλλο δοχείο βρεφικής τροφής	16
Διατηρήστε το γάλα ζεστό.....	16
Αποψύξτε το γάλα.....	18
Απόψυξη βρεφικής τροφής.....	19
Καθαρισμός και αφαίρεση αλάτων	22
Καθάρισμα	22
Αφαίρεση αλάτων.....	23
Ανακύκλωση	23
Εγγύηση και σέρβις.....	23
Αντιμετώπιση προβλημάτων	24

Σημαντικό!

Διαβάστε αυτό το εγχειρίδιο χρήσης προσεκτικά πριν χρησιμοποιήσετε τη συσκευή και φυλάξτε το για μελλοντική αναφορά.

Κίνδυνος

- Μην βυθίζετε το καλώδιο τροφοδοσίας, το φις ή τη συσκευή σε νερό ή σε άλλο υγρό.

Προειδοποίηση

- Χρησιμοποιήστε τη συσκευή μόνο σε εσωτερικούς χώρους.
- Μην αφήνετε το καλώδιο τροφοδοσίας να κρέμεται από την άκρη του τραπεζιού ή του πάγκου εργασίας. Αποθηκεύστε το καλώδιο που περισσεύει στη βάση του θερμαντήρα μπιμπερό.
- Κρατάτε το καλώδιο τροφοδοσίας μακριά από ζεστές επιφάνειες.
- Συνδέετε τη συσκευή μόνο σε πρίζα με γείωση. Να βεβαιώνετε πάντα ότι το βύσμα είναι σωστά τοποθετημένο στην πρίζα.
- Προτού συνδέσετε τη συσκευή, ελέγξτε ότι η τάση που αναγράφεται στο κάτω μέρος της συσκευής αντιστοιχεί στην τοπική τάση ρεύματος.
- Αν πρέπει να χρησιμοποιήσετε ένα καλώδιο επέκτασης, βεβαιωθείτε ότι πρόκειται για γειωμένο καλώδιο με ονομαστική τιμή τουλάχιστον 13 Α.
- Αν το φις, το καλώδιο τροφοδοσίας ή η ίδια η συσκευή έχουν υποστεί ζημιά, μην χρησιμοποιείτε τη συσκευή. Αν το καλώδιο τροφοδοσίας υποστεί ζημιά, πρέπει να αντικατασταθεί από τη Philips, ένα κέντρο σέρβις εξουσιοδοτημένο από τη Philips ή από εξίσου εξειδικευμένα άτομα, προς αποφυγή κινδύνου.
- Μην τοποθετείτε τη συσκευή επάνω ή κοντά σε ζεστά αέρια, ηλεκτρικές κουζίνες ή σε ζεστό φούρνο.

- Αυτή η συσκευή μπορεί να χρησιμοποιηθεί από άτομα με περιορισμένες σωματικές, αισθητήριες ή διανοητικές ικανότητες ή από άτομα χωρίς εμπειρία και γνώση, με την προϋπόθεση ότι τη χρησιμοποιούν υπό επιτήρηση ή ότι έχουν λάβει οδηγίες σχετικά με την ασφαλή της χρήση και κατανοούν τους ενεχόμενους κινδύνους.
- Αυτή η συσκευή μπορεί να χρησιμοποιηθεί από παιδιά από 8 ετών και πάνω, με την προϋπόθεση ότι τη χρησιμοποιούν υπό επιτήρηση ή ότι έχουν λάβει οδηγίες σχετικά με την ασφαλή της χρήση και κατανοούν τους ενδεχόμενους κινδύνους. Τα παιδιά δεν πρέπει να καθαρίζουν και να συντηρούν τη συσκευή, παρά μόνο αν είναι ηλικίας άνω των 8 ετών και επιβλέπονται. Διατηρήστε τη συσκευή και το καλώδιό της μακριά από παιδιά ηλικίας κάτω των 8 ετών.
- Τα παιδιά δεν πρέπει να παίζουν με τη συσκευή.
- Μην χύνετε νερό στο φιν.
- Να χρησιμοποιείτε τη συσκευή μόνο όπως περιγράφεται στο εγχειρίδιο χρήσης, ώστε να αποφύγετε τραυματισμούς λόγω κακής χρήσης.
- Μην προθερμαίνετε τη συσκευή.
- Να τοποθετείτε πάντα ένα πλήρως συναρμολογημένο μπιμπερό με καπάκι στον θερμαντήρα πριν προσθέσετε νερό.
- Βεβαιωθείτε ότι έχετε προσθέσει νερό πριν ενεργοποιήσετε τον θερμαντήρα μπιμπερό.
- Το καυτό νερό μπορεί να προκαλέσει σοβαρά εγκαύματα. Να είστε προσεκτικοί όταν ο θερμαντήρας μπιμπερό περιέχει καυτό νερό.
- Οι προσβάσιμες επιφάνειες της συσκευής ενδέχεται να αναπτύξουν υψηλή θερμοκρασία κατά τη διάρκεια της χρήσης, ενώ υπόκεινται σε υπολειπόμενη θερμότητα μετά τη χρήση.
- Μην μετακινείτε τη συσκευή όταν περιέχει καυτό νερό.

- Όταν το φαγητό ή το γάλα φτάσει στην απαιτούμενη θερμοκρασία, αφαιρέστε το μπιμπερό ή το δοχείο από τον θερμαντήρα μπιμπερό. Αν αφήσετε φαγητό ή γάλα στον θερμαντήρα μπιμπερό, η θερμοκρασία του φαγητού ή του γάλακτος αυξάνεται.

Προσοχή

- Αυτή η συσκευή προορίζεται για χρήση στο σπίτι και σε παρόμοια περιβάλλοντα, όπως εξοχικά, πανσιόν, κουζίνες προσωπικού σε καταστήματα, γραφεία και άλλα εργασιακά περιβάλλοντα, καθώς και από πελάτες σε ξενοδοχεία, πανδοχεία και άλλα περιβάλλοντα που προσφέρουν υπηρεσίες διαμονής.
- Το φαγητό δεν πρέπει να θερμαίνεται για μεγάλο χρονικό διάστημα.
- Πριν ξεκινήσετε να ταΐζετε το παιδί σας, πρέπει πάντα να ελέγχετε τη θερμοκρασία του φαγητού. Ανακινήστε ελαφρά το μπιμπερό και δοκιμάστε το ρίχνοντας μερικές σταγόνες στο εσωτερικό του καρπού σας. (Ακολουθήστε τις οδηγίες στην ενότητα "Ταΐστε το μωρό σας με το γάλα".)
- Αποσυνδέστε τη συσκευή από την πρίζα όταν δεν τη χρησιμοποιείτε.
- Η επιφάνεια του θερμαντικού στοιχείου υπόκειται σε υπολειπόμενη θερμότητα μετά τη χρήση.
- Αφήστε τη συσκευή να κρυώσει πριν την καθαρίσετε.
- Ακολουθήστε τις οδηγίες αφαίρεσης αλάτων, ώστε να αποφύγετε τυχόν ανεπανόρθωτη ζημιά.
- Μην επιχειρήσετε να ανοίξετε ή να επισκευάσετε τη συσκευή μόνοι σας. Επικοινωνήστε με το Κέντρο Εξυπηρέτησης Καταναλωτών της Philips στη χώρα σας (ανατρέξτε στη διεύθυνση **www.philips.com/support**).

Ο κωδικός της ημερομηνίας παραγωγής ΥΥWW βρίσκεται στον χώρο αποθήκευσης καλωδίου στη βάση του θερμαντήρα μπιμπερό.

Ηλεκτρομαγνητικά πεδία (EMF)

Η συγκεκριμένη συσκευή της Philips συμμορφώνεται με όλα τα ισχύοντα πρότυπα και τους κανονισμούς σχετικά με την έκθεση σε ηλεκτρομαγνητικά πεδία.

Εισαγωγή

Συγχαρητήρια για την αγορά σας και καλώς ήλθατε στη Philips Avent! Για να επωφεληθείτε πλήρως από την υποστήριξη που προσφέρει η Philips Avent, δηλώστε το προϊόν σας στη διεύθυνση www.philips.com/welcome.

Με τον θερμαντήρα μπιμπερό, μπορείτε να ζεστάνετε και να αποψύξετε με ασφάλεια το γάλα σε μπιμπερό της Philips Avent και στα πιο συνηθισμένα επώνυμα μπιμπερό, καθώς και βρεφική τροφή σε δοχεία.

Αυτός ο θερμαντήρας μπιμπερό έχει σχεδιαστεί για να ζεσταίνει το γάλα με ήπιο τρόπο. Έτσι, το νερό στον θερμαντήρα μπιμπερό δεν φτάνει ποτέ σε θερμοκρασία βρασμού. Καθεμία από τις ρυθμίσεις θέρμανσης είναι προγραμματισμένη για να ζεσταίνει διαφορετικούς όγκους γάλακτος. Για καλύτερη απόδοση:

1. Τοποθετήστε το μπιμπερό στον θερμαντήρα μπιμπερό.
2. Γεμίστε με φρέσκο νερό σε θερμοκρασία δωματίου μέχρι τη στάθμη του γάλακτος
3. Επιλέξτε τον όγκο του γάλακτος και πατήστε το κουμπί on/off.

Γενική περιγραφή

Επισκόπηση προϊόντος

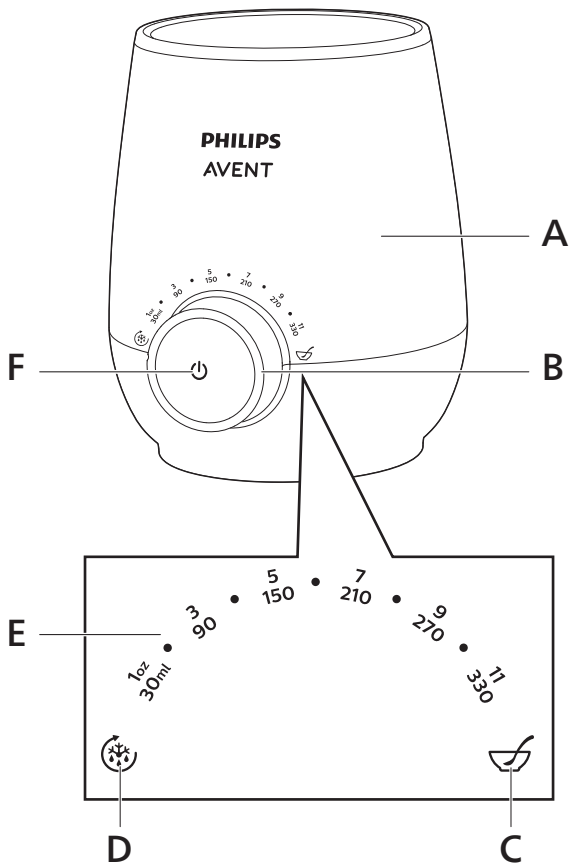

A	Θερμαντήρας μπιμπερό	D	Ρύθμιση διατήρησης θερμοκρασίας/ απόψυξης
B	Ένδειξη προόδου	E	Ρύθμιση όγκου γάλακτος
C	Ρύθμιση για ζέσταμα βρεφικής τροφής	F	Κουμπί ενεργοποίησης/ απενεργοποίησης

Επεξήγηση ρυθμίσεων

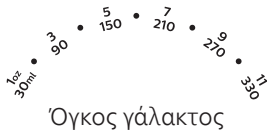

Ζέσταμα βρεφικής τροφής

- Επιλέξτε αυτήν τη ρύθμιση για να ζεστάνετε το γάλα σε θερμοκρασία δωματίου ή σε θερμοκρασία ψυγείου.
- Επιλέξτε τον όγκο γάλακτος που ζεσταίνεται. Μπορείτε να ρυθμίσετε από 30 ml/1 oz έως 330 ml/11 oz.
Ο θερμοαντήρας μπιμπερό ζεσταίνει το γάλα στην επιθυμητή θερμοκρασία. Το γάλα είναι έτοιμο για τσίσιμα, όταν ανάψει ολόκληρη η ένδειξη προόδου. Αν θέλετε το γάλα πιο ζεστό, κρατήστε το μπιμπερό στη συσκευή μέχρι να φτάσει στην επιθυμητή θερμοκρασία. Αφαιρέστε το μπιμπερό και ελέγξτε τη θερμοκρασία του γάλακτος πριν ταΐσετε το μωρό σας. Μπορείτε επίσης να διατηρήσετε το μπιμπερό ζεστό στη συσκευή. Θα απενεργοποιηθεί αυτόματα μετά από περίπου 60 λεπτά.
- Ελέγξτε τη θερμοκρασία γάλακτος ρίχνοντας μερικές σταγόνες στο εσωτερικό του καρπού σας. Το γάλα ίσως φαίνεται κρύο σε εσάς, αλλά για ένα νεογέννητο βρέφος η θερμοκρασία του θα είναι πολύ ευχάριστη. Σύμφωνα με έρευνα, τα περισσότερα μωρά δέχονται γάλα που είναι πιο κρύο από τη θερμοκρασία σώματος.
- Επιλέξτε αυτήν τη ρύθμιση για να ζεστάνετε βρεφική τροφή.
- Για βέλτιστα αποτελέσματα, ανακατέψτε τη βρεφική τροφή κατά το ζέσταμα.



Διατήρηση θερμοκρασίας/ απόψυξη

- Ο ενσωματωμένος αισθητήρας προσαρμόζει το πρόγραμμα θέρμανσης για διατήρηση θερμοκρασίας ή απόψυξη.
- Αν το γάλα/η βρεφική τροφή είναι ζεστά, θα ζεσταθούν σταδιακά και θα διατηρηθούν στη σωστή θερμοκρασία.
- Αν το γάλα είναι κατεψυγμένο, θα ξεπαγώσει σε υγρή κατάσταση και μετά θα ζεσταθεί στη σωστή θερμοκρασία. Μπορείτε να αποψύξετε γάλα σε ποσότητες από 30 ml/1 oz ως και 180 ml/6 oz.
- Αν η βρεφική τροφή είναι κατεψυγμένη, θα ξεπαγώσει. Στη συνέχεια, απενεργοποιήστε τον θερμαντήρα μπιμπερό και επιλέξτε τη ρύθμιση βρεφικής τροφής για να ζεστάνετε τη βρεφική τροφή.
- Επιλέξτε αυτήν τη ρύθμιση για να ζεστάνετε σακούλα γάλακτος. Το υλικό της σακούλας γάλακτος μεταφέρει θερμότητα πολύ γρήγορα.

Όταν ολόκληρη η ένδειξη προόδου είναι αναμμένη αλλά δεν αναβοσβήνει, το γάλα είναι έτοιμο για τσίσμα. Ταΐστε το μωρό σας όταν ζεσταθεί το γάλα. Μην ξαναζεσταίνετε το γάλα αφού έχει κρυώσει, καθώς ενδέχεται να αρχίσουν να αναπτύσσονται βακτήρια.

Όσον αφορά τη βρεφική τροφή, λόγω των διαφοροποιήσεων στην πυκνότητα των βρεφικών τροφών, η συσκευή δεν μπορεί να ανιχνεύσει με ακρίβεια το χρονικό διάστημα που απαιτείται για τη θέρμανση της βρεφικής τροφής. Όταν ολόκληρη η ένδειξη προόδου είναι αναμμένη αλλά δεν αναβοσβήνει, διατηρήστε τη βρεφική τροφή στη συσκευή για περαιτέρω ζέσταμα. Ανακατέψτε τη βρεφική τροφή όσο το βάζο ή το δοχείο βρίσκεται στον θερμαντήρα μπιμπερό. Για βέλτιστα αποτελέσματα, ελέγχετε τη θερμοκρασία ενώ θερμαίνεται.

Ζεστάνετε το γάλα

- 1** Τοποθετήστε το μπιμπερό στον θερμαντήρα μπιμπερό. Γεμίστε με πόσιμο νερό μέχρι τη στάθμη του γάλακτος. Αν έχετε μεγάλη ποσότητα γάλακτος, π.χ. 210 ml/7 oz, γεμίστε με νερό έως περίπου 1 εκ. κάτω από το επάνω μέρος του θερμαντήρα μπιμπερό.

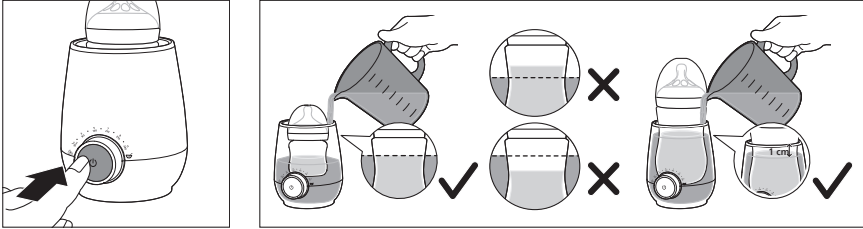

- 2** Επιλέξτε τη ρύθμιση που θέλετε ανάλογα με τον όγκο του γάλακτος και πατήστε το κουμπί ενεργοποίησης/απενεργοποίησης για ενεργοποίηση.

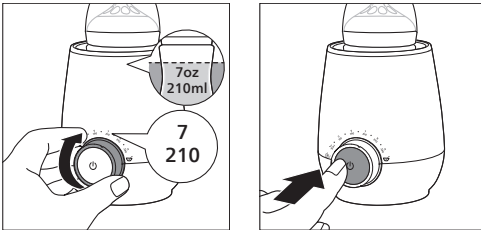

- 3** Η ένδειξη προόδου αναβοσβήνει σταδιακά για να δείξει την πρόοδο στο ζέσταμα του γάλακτος.

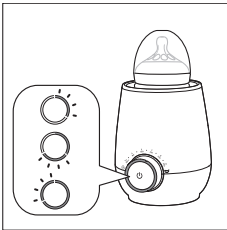

- 4** Όταν ολόκληρη η ένδειξη προόδου ανάψει σταθερά, το γάλα είναι έτοιμο για τσίμα και ο θερμαντήρας μπιμπερό μεταβαίνει αυτόματα στη λειτουργία διατήρησης θερμοκρασίας.

- 5** Ο θερμαντήρας μπιμπερό απενεργοποιείται αυτόματα μετά από περίπου 60 λεπτά, συμπεριλαμβανομένου του χρόνου ζεστάματος. Η ένδειξη προόδου σβήνει.

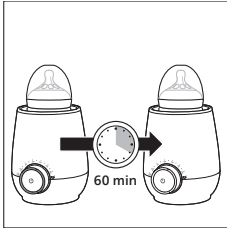

Συμβουλή

- Αν θέλετε το γάλα πιο ζεστό, κρατήστε το μπιμπερό στη συσκευή μέχρι να φτάσει στην επιθυμητή θερμοκρασία, αφού ανάψει ολόκληρη η φωτεινή ένδειξη προόδου.
- Αν χρησιμοποιείτε μπιμπερό σιλικόνης, χρειάζεται περισσότερος χρόνος για να ζεσταθεί το γάλα. Διατηρήστε το στον θερμαντήρα μπιμπερό για 3-4 λεπτά αφού ανάψει ολόκληρη η φωτεινή ένδειξη προόδου.

Συνιστώμενη ρύθμιση για διαφορετικά δοχεία

Δοχείο	Συνιστώμενη ρύθμιση
Πλαστικό	Ρύθμιση όγκου γάλακτος
Γυαλί	Ρύθμιση όγκου γάλακτος
Σιλικόνη	Ρύθμιση όγκου γάλακτος + 3-4 λεπτά
Σακούλα γάλακτος	Ρύθμιση διατήρησης θερμοκρασίας/απόψυξης

Σημείωση

- Ο χρόνος για το ζέσταμα του γάλακτος εξαρτάται από τον όγκο, την αρχική θερμοκρασία του γάλακτος και του νερού και τον τύπο του μπιμπερό.
- Αν θέλετε να αλλάξετε τη ρύθμιση, αφού ενεργοποιήσετε τον θερμαντήρα μπιμπερό, θα πρέπει πρώτα να απενεργοποιήσετε τον θερμαντήρα μπιμπερό. Αλλάξτε τη ρύθμιση και ενεργοποιήστε τον ξανά. Αν αλλάξετε τη ρύθμιση ενώ ο θερμαντήρας μπιμπερό είναι ήδη ενεργοποιημένος για 20 δευτερόλεπτα ή περισσότερο, θα μεταβεί αυτόματα στη λειτουργία διατήρησης θερμοκρασίας.

Ταΐστε το μωρό σας με το γάλα

Πατήστε το κουμπί ενεργοποίησης/απενεργοποίησης για να απενεργοποιήσετε τη συσκευή και να αφαιρέσετε το μπιμπερό.

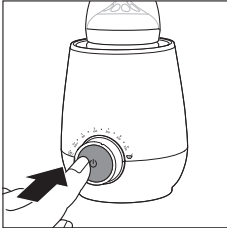

Σημείωση

- Αν χρησιμοποιείτε μικρό μπιμπερό, όπως μπιμπερό 60 ml/2 oz, προσέχετε το καυτό νερό όταν αφαιρείτε το μπιμπερό.

Να ελέγχετε πάντα τη θερμοκρασία του γάλακτος πριν ταΐσετε το μωρό σας. Ανακινήστε ελαφρά το μπιμπερό και δοκιμάστε το ρίχνοντας μερικές σταγόνες στο εσωτερικό του καρπού σας.

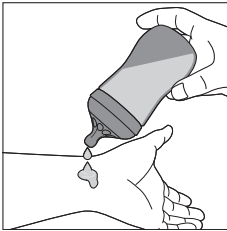

Μετά από κάθε χρήση, αποσυνδέστε το θερμαντήρα μπιμπερό από την πρίζα και αφήστε τον να κρυώσει. Για λόγους υγιεινής, αφαιρέστε το νερό από το θερμαντήρα.

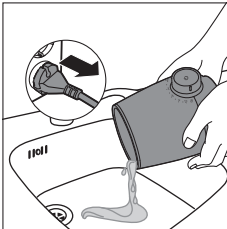

Επαναχρησιμοποιήστε αμέσως τον θερμαντήρα μπιμπερό για άλλο μπιμπερό

Αν θέλετε να ζεσάνετε ένα άλλο μπιμπερό, αφήστε τον θερμαντήρα μπιμπερό να κρυώσει πρώτα. Για να επιταχύνετε, γεμίστε τον θερμαντήρα μπιμπερό με φρέσκο κρύο νερό. Όταν ενεργοποιείτε τον θερμαντήρα μπιμπερό, η ένδειξη προόδου αναβοσβήνει σταδιακά υποδεικνύοντας ότι η συσκευή θερμαίνεται ξανά.

Σημείωση

- Αν η ένδειξη προόδου είναι αναμμένη αλλά δεν αναβοσβήνει, ο θερμαντήρας μπιμπερό εξακολουθεί να είναι πολύ ζεστός και δεν μπορεί να ζεσάνει άλλο μπιμπερό. Απενεργοποιήστε τον θερμαντήρα μπιμπερό και αφήστε τον να κρυώσει.

Ζέσταμα σακούλας γάλακτος

Ανατρέξτε στις οδηγίες της σακούλας γάλακτος και βεβαιωθείτε ότι μπορεί να ζεσταθεί σε θερμαντήρα μπιμπερό.

- 1** Τοποθετήστε τη σακούλα γάλακτος στον θερμαντήρα μπιμπερό. Γεμίστε με πόσιμο νερό μέχρι τη στάθμη του γάλακτος. Αν έχετε μεγάλη ποσότητα γάλακτος, γεμίστε με νερό έως περίπου 1 εκ. κάτω από το επάνω μέρος του θερμαντήρα μπιμπερό.

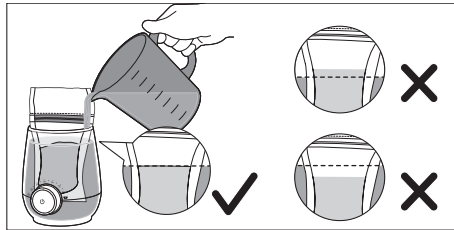
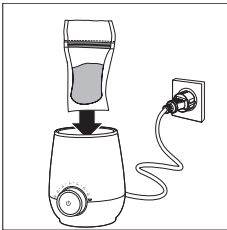

- 2** Επιλέξτε τη ρύθμιση διατήρησης θερμοκρασίας/απόψυξης και πατήστε το κουμπί ενεργοποίησης/απενεργοποίησης για ενεργοποίηση. Το υλικό της σακούλας γάλακτος μεταφέρει θερμότητα πολύ γρήγορα, επομένως είναι καλύτερο να χρησιμοποιήσετε αυτήν τη ρύθμιση.

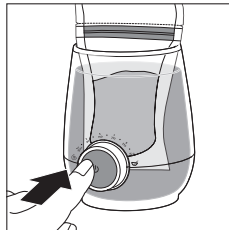
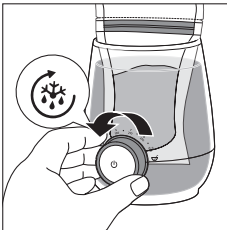

- 3 Η ένδειξη προόδου αναβοσβήνει υποδεικνύοντας ότι βρίσκεται στη διαδικασία θέρμανσης.

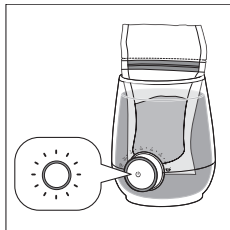

- 4 Όταν ολοκληρωθεί η ένδειξη προόδου ανάψει σταθερά, το γάλα είναι έτοιμο για τάισμα και ο θερμοαντήρας μπιμπερό μεταβαίνει αυτόματα στη λειτουργία διατήρησης θερμοκρασίας.

- 5 Ο θερμοαντήρας μπιμπερό απενεργοποιείται αυτόματα μετά από περίπου 60 λεπτά, συμπεριλαμβανομένου του χρόνου ζεστάματος. Η ένδειξη προόδου σβήνει.

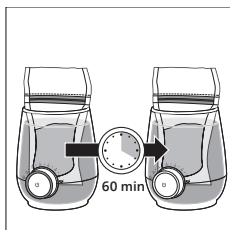

Ζεστάνετε τη βρεφική τροφή

- 1 Τοποθετήστε το δοχείο βρεφικής τροφής στον θερμοαντήρα μπιμπερό. Γεμίστε με πόσιμο νερό μέχρι το επίπεδο της βρεφικής τροφής. Αν έχετε μεγάλη ποσότητα βρεφικής τροφής, π.χ. 210 ml/7 oz, γεμίστε με νερό έως περίπου 1 εκ. κάτω από το επάνω μέρος του θερμοαντήρα μπιμπερό.

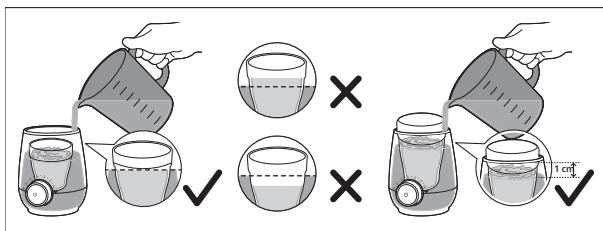
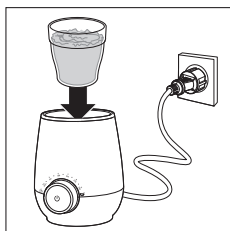

- 2** Επιλέξτε τη ρύθμιση για ζέσταμα βρεφικής τροφής και πατήστε το κουμπί ενεργοποίησης/απενεργοποίησης για ενεργοποίηση.

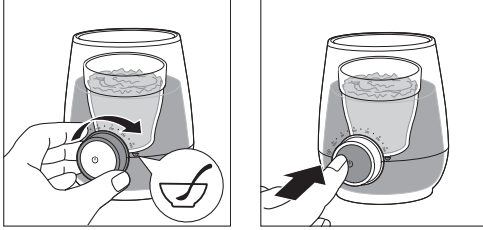

- 3** Η ένδειξη προόδου αναβοσβήνει υποδεικνύοντας ότι βρίσκεται στη διαδικασία θέρμανσης.
- 4** Λόγω των διαφοροποιήσεων στην πυκνότητα των βρεφικών τροφών, η συσκευή δεν μπορεί να ανιχνεύσει με ακρίβεια το χρονικό διάστημα που απαιτείται για τη θέρμανση της βρεφικής τροφής. Ανακατέψτε τη βρεφική τροφή όσο το βάζο ή το δοχείο βρίσκεται στον θερμαντήρα μπιμπερό. Για βέλτιστα αποτελέσματα, ελέγχετε τη θερμοκρασία κατά την προθέρμανση.
- ↳ Προσέχετε να μην κάψετε τα δάχτυλά σας καθώς κρατάτε το δοχείο ή το βάζο και ανακατεύετε.

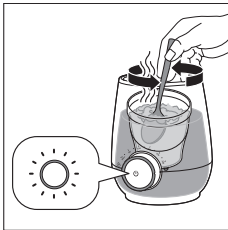

Σημείωση

- Όταν ολόκληρη η ένδειξη προόδου είναι σταθερά αναμμένη, διατηρήστε τη βρεφική τροφή στη συσκευή για περαιτέρω ζέσταμα. Ανακατέψτε τη βρεφική τροφή και ελέγξτε τη θερμοκρασία της.
- 5** Ο θερμαντήρας μπιμπερό απενεργοποιείται αυτόματα μετά από περίπου 60 λεπτά, συμπ. του χρόνου ζεστάματος. Η ένδειξη προόδου σβήνει.

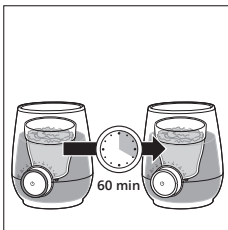

Ταΐστε το μωρό σας με τη βρεφική τροφή

Πατήστε το κουμπί ενεργοποίησης/απενεργοποίησης για να απενεργοποιήσετε τη συσκευή και αφαιρέστε το δοχείο ή το βάζο με την τροφή.

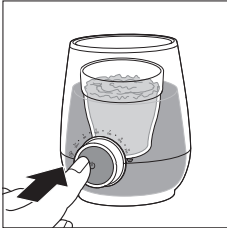

Να ελέγχετε πάντα τη θερμοκρασία της βρεφικής τροφής προτού ταΐσετε το μωρό σας. Ανακατέψτε ελαφρά τη βρεφική τροφή στο δοχείο ή το βάζο με την τροφή και δοκιμάστε την για να βεβαιωθείτε ότι δεν είναι πολύ ζεστή.

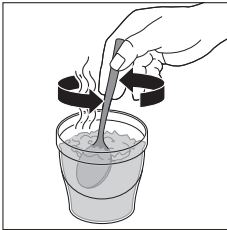

Επαναχρησιμοποιήστε αμέσως τον θερμαντήρα μπιμπερό για άλλο δοχείο βρεφικής τροφής

Ακολουθήστε τα ίδια βήματα με αυτά που περιγράφονται στην ενότητα "Ζεστάνετε το γάλα"

Διατηρήστε το γάλα ζεστό

Με αυτήν τη ρύθμιση, ο ενσωματωμένος αισθητήρας προσαρμόζει το πρόγραμμα θέρμανσης για διατήρηση θερμοκρασίας ή απόψυξη. Αν τοποθετήσετε ζεστό γάλα, θερμαίνεται σταδιακά και διατηρείται στη σωστή θερμοκρασία.

1 Τοποθετήστε το μπιμπερό στον θερμαντήρα μπιμπερό. Γεμίστε με πόσιμο νερό μέχρι τη στάθμη του γάλακτος. Αν έχετε μεγάλη ποσότητα γάλακτος, γεμίστε με νερό έως περίπου 1 εκ. κάτω από το επάνω μέρος του θερμαντήρα μπιμπερό.

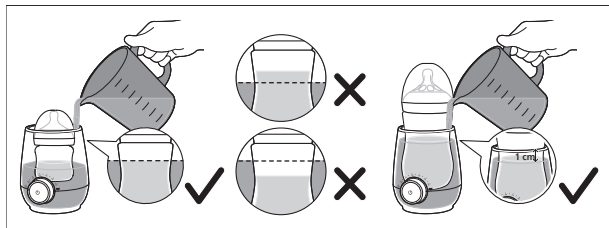
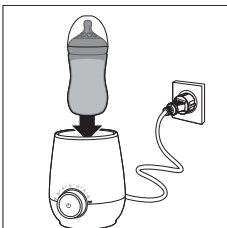

- 2 Επιλέξτε τη ρύθμιση διατήρησης θερμοκρασίας/απόψυξης και πατήστε το κουμπί ενεργοποίησης/απενεργοποίησης για ενεργοποίηση.

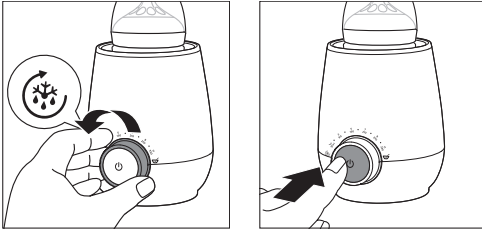

- 3 Η ένδειξη προόδου αναβοσβήνει υποδεικνύοντας ότι το γάλα θερμαίνεται.

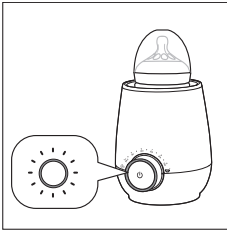

- 4 Όταν ολοκληρωθεί η ένδειξη προόδου ανάψει σταθερά, το γάλα είναι έτοιμο για τσίγμα και ο θερμαντήρας μπιμπερό διατηρεί το γάλα σε αυτήν τη θερμοκρασία.
- 5 Ο θερμαντήρας μπιμπερό απενεργοποιείται αυτόματα μετά από περίπου 60 λεπτά, συμπεριλαμβανομένου του χρόνου ζεστάματος. Η ένδειξη προόδου σβήνει.

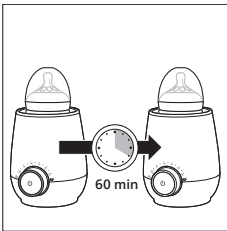

Σημείωση

- Ο χρόνος ενδέχεται να διαφέρει ανάλογα με τον όγκο του γάλακτος και τη θερμοκρασία έναρξης.

Αποψύξτε το γάλα

Με αυτήν τη ρύθμιση, ο ενσωματωμένος αισθητήρας προσαρμόζει το πρόγραμμα θέρμανσης για διατήρηση θερμοκρασίας ή απόψυξη. Αν τοποθετήσετε κατεψυγμένο γάλα, ο θερμοαντήρας μπιμπερό αποψύχει το γάλα σε υγρή κατάσταση και έπειτα το ζεσταίνει στη σωστή θερμοκρασία. Μπορείτε να αποψύξετε γάλα σε ποσότητες από 30 ml/1 oz ως και 180 ml/6 oz.

- 1** Τοποθετήστε το μπιμπερό στον θερμοαντήρα μπιμπερό. Γεμίστε με πόσιμο νερό μέχρι τη στάθμη του γάλακτος. Αν έχετε μεγάλη ποσότητα γάλακτος, γεμίστε με νερό έως περίπου 1 εκ. κάτω από το επάνω μέρος του θερμοαντήρα μπιμπερό.

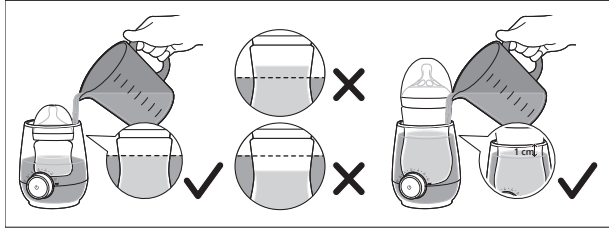
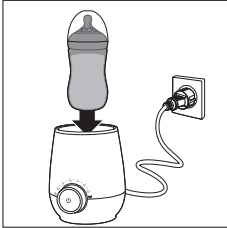

- 2** Επιλέξτε τη ρύθμιση διατήρησης θερμοκρασίας/απόψυξης και πατήστε το κουμπί ενεργοποίησης/απενεργοποίησης για ενεργοποίηση.

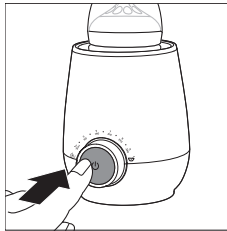
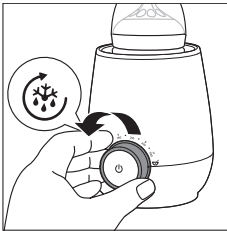

- 3** Η ένδειξη προόδου αναβοσβήνει για να δείξει ότι το γάλα αποψύχεται και θερμαίνεται.

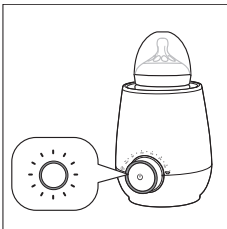

- 4** Λόγω των διαφοροποιήσεων στην πυκνότητα του κατεψυγμένου γάλακτος, η συσκευή δεν μπορεί να ανιχνεύσει με ακρίβεια το χρονικό διάστημα που απαιτείται για το ζέσταμα. Όταν ολόκληρη η φωτεινή ένδειξη προόδου παραμένει σταθερά αναμμένη, διατηρήστε το γάλα στη συσκευή για περαιτέρω ζέσταμα.

- Π.χ. για να αποψύξετε και να ζεστανέτε ένα μπιμπερό με κατεψυγμένο γάλα ποσότητας 60 ml/2 oz, θα χρειαστούν 45 λεπτά. Η απόψυξη και το ζέσταμα μπορεί να χρειαστεί περισσότερο ή λιγότερο χρόνο, ανάλογα με τον όγκο του γάλακτος και το υλικό του δοχείου.

- 5** Ο θερμαντήρας μπιμπερό απενεργοποιείται αυτόματα μετά από περίπου 60 λεπτά, συμπ. του χρόνου απόψυξης και ζεστάματος. Η ένδειξη προόδου σβήνει.

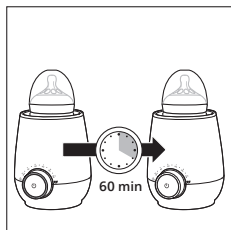

Απόψυξη βρεφικής τροφής

Με αυτήν τη ρύθμιση, ο ενσωματωμένος αισθητήρας προσαρμόζει το πρόγραμμα θέρμανσης για διατήρηση θερμοκρασίας ή απόψυξη. Αν τοποθετήσετε κατεψυγμένη βρεφική τροφή, ο θερμαντήρας μπιμπερό αποψύχει τη βρεφική τροφή. Στη συνέχεια, απενεργοποιήστε τον θερμαντήρα μπιμπερό και επιλέξτε τη ρύθμιση βρεφικής τροφής για να ζεσταθεί στη σωστή θερμοκρασία.

- 1** Τοποθετήστε το δοχείο βρεφικής τροφής στον θερμαντήρα μπιμπερό. Γεμίστε με πόσιμο νερό μέχρι το επίπεδο της βρεφικής τροφής. Αν έχετε μεγάλη ποσότητα βρεφικής τροφής, γεμίστε με νερό έως περίπου 1 εκ. κάτω από το επάνω μέρος του θερμαντήρα μπιμπερό.

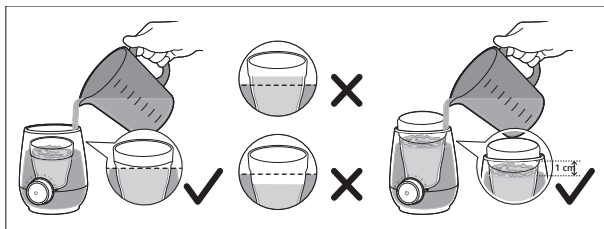
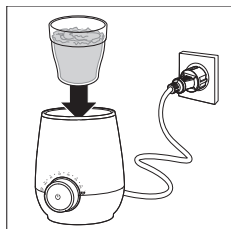

- 2** Επιλέξτε τη ρύθμιση διατήρησης θερμοκρασίας/απόψυξης και πατήστε το κουμπί ενεργοποίησης/απενεργοποίησης για ενεργοποίηση.



- 3 Η ένδειξη προόδου αναβοσβήνει υποδεικνύοντας ότι η βρεφική τροφή αποψύχεται.
- 4 Λόγω των διαφοροποιήσεων στην πυκνότητα της κατεψυγμένης βρεφικής τροφής, η συσκευή δεν μπορεί να ανιχνεύσει με ακρίβεια το χρονικό διάστημα που απαιτείται για την απόψυξη. Ανακατέψτε τη βρεφική τροφή όταν αρχίσει να αποψύχεται.

Προσέχετε να μην κάψετε τα δάχτυλά σας καθώς κρατάτε το δοχείο ή το βάζο και ανακατεύετε.

Σημείωση

- Π.χ. για να αποψύξετε ένα δοχείο με κατεψυγμένη βρεφική τροφή ποσότητας 180 ml/6 oz, θα χρειαστούν 60 λεπτά. Η απόψυξη μπορεί να διαρκέσει περισσότερο ή λιγότερο, ανάλογα με την ποσότητα της βρεφικής τροφής και το υλικό του δοχείου.

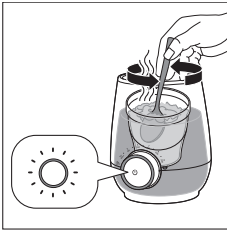

- 5 Ο θερμαντήρας μπιμπερό απενεργοποιείται αυτόματα μετά από περίπου 60 λεπτά. Η ένδειξη προόδου σβήνει.

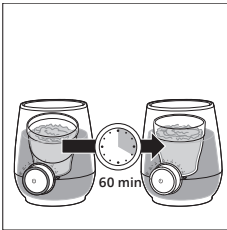

- 6 Μετά, επιλέξτε τη ρύθμιση βρεφικής τροφής και πατήστε το κουμπί on/off για να ενεργοποιήσετε το ζέσταμα της βρεφικής τροφής.



Σημείωση

- Βεβαιωθείτε ότι ο θερμαντήρας μπιμπερό είναι απενεργοποιημένος πριν γυρίσετε το κουμπί στη ρύθμιση βρεφικής τροφής. Διαφορετικά, η ρύθμιση βρεφικής τροφής δεν μπορεί να ενεργοποιηθεί.

- 7** Η ένδειξη προόδου αναβοσβήνει υποδεικνύοντας ότι η βρεφική τροφή ζεσταίνεται.
- 8** Λόγω των διαφοροποιήσεων στην πυκνότητα της βρεφικής τροφής, η συσκευή δεν μπορεί να ανιχνεύσει με ακρίβεια το χρονικό διάστημα που απαιτείται για το ζέσταμα. Ανακατεύετε τη βρεφική τροφή κατά το ζέσταμα. Για βέλτιστα αποτελέσματα, ελέγχετε τη θερμοκρασία κατά την προθέρμανση.

Προσέχετε να μην κάψετε τα δάχτυλά σας καθώς κρατάτε το δοχείο ή το βάζο και ανακατεύετε.

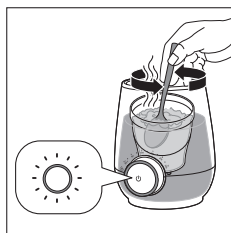

- 9** Ο θερμαντήρας μπιμπερό απενεργοποιείται αυτόματα μετά από περίπου 60 λεπτά, συμπ. του χρόνου ζεστάματος. Η ένδειξη προόδου σβήνει.

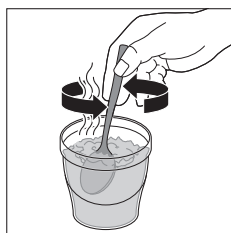

Καθαρισμός και αφαίρεση αλάτων

Καθάρισμα

- 1 Αποσυνδέστε τη συσκευή από την πρίζα και αφήστε τη να κρυώσει.
- 2 Αδειάστε το νερό στο πλάι και όχι προς τα εμπρός ή προς τα πίσω, για να μην χυθεί νερό πάνω στον διακόπτη ή το φινι τροφοδοσίας.

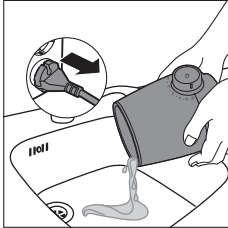

- 3 Σκουπίστε με ένα υγρό πανί.
↳ Μην χρησιμοποιείτε διαβρωτικά καθαριστικά, αντιβακτηριδιακά καθαριστικά, χημικούς διαλύτες ή αιχμηρά εργαλεία για να καθαρίσετε τον θερμαντήρα μπιμπερό.

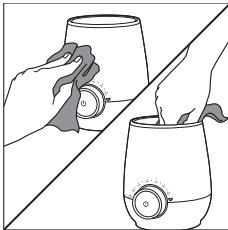

Σημείωση

- Αν χρησιμοποιήσατε τον θερμαντήρα μπιμπερό για να ζεστάνετε βρεφική τροφή, φροντίστε να μην μείνει χυμένη βρεφική τροφή στον πυθμένα του θερμαντήρα μπιμπερό.

Αφαίρεση αλάτων

Συνιστάται να αφαιρείτε τα άλατα από τον θερμαντήρα μπιμπερό **κάθε τέσσερις εβδομάδες**, για να διασφαλίσετε ότι λειτουργεί αποτελεσματικά.

Για να αφαιρέσετε τα άλατα, αναμείξτε 60 ml/2 oz λευκό ξύδι με 120 ml/4 oz κρύο νερό. Ενεργοποιήστε τη συσκευή, επιλέξτε τη ρύθμιση για ζέσταμα γάλακτος για περιεχόμενο κάτω από 180 ml/6 oz και αφήστε τη συσκευή να λειτουργήσει για 10 λεπτά. Αφήστε το διάλυμα στον θερμαντήρα μπιμπερό μέχρι να διαλυθούν όλα τα άλατα.

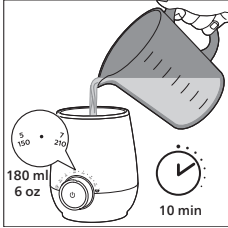

Σημείωση

- Μπορείτε επίσης να χρησιμοποιήσετε αφαλατικά με βάση το κιτρικό οξύ.
- Μην χρησιμοποιείτε άλλα είδη αφαλατικών.

Αδειάστε τον θερμαντήρα μπιμπερό και ξεπλύνετε καλά το εσωτερικό του. Εάν εξακολουθούν να υπάρχουν ίχνη αλάτων, επαναλάβετε τη διαδικασία αφαίρεσης αλάτων.

Ανακύκλωση



Αυτό το σύμβολο υποδεικνύει ότι το παρόν προϊόν δεν πρέπει να απορριφθεί μαζί με τα συνηθισμένα απορρίμματα του σπιτιού σας (2012/19/ΕΕ).

Ακολουθήστε τους κανονισμούς της χώρας σας για την ξεχωριστή συλλογή των ηλεκτρικών και ηλεκτρονικών προϊόντων. Η σωστή απόρριψη συμβάλλει στην αποφυγή αρνητικών επιπτώσεων για το περιβάλλον και την ανθρώπινη υγεία.

Εγγύηση και σέρβις

Αν χρειάζεστε πληροφορίες ή αν αντιμετωπίζετε κάποιο πρόβλημα, επισκεφθείτε τη διαδικτυακή τοποθεσία της Philips στη διεύθυνση www.philips.com/avent ή επικοινωνήστε με το Κέντρο Εξυπηρέτησης Καταναλωτών της Philips στη χώρα σας (ανατρέξτε στο παρεχόμενο φυλλάδιο της διεθνούς εγγύησης για λεπτομέρειες). Αν δεν υπάρχει Κέντρο Εξυπηρέτησης Καταναλωτών στη χώρα σας, απευθυνθείτε στον τοπικό αντιπρόσωπο της Philips.

Αντιμετώπιση προβλημάτων

Σε αυτό το κεφάλαιο συνοψίζονται τα πιο συνήθη προβλήματα που μπορεί να αντιμετωπίσετε με τη συσκευή. Αν δεν μπορείτε να επιλύσετε το πρόβλημα με τις παρακάτω πληροφορίες, επικοινωνήστε με το Κέντρο Εξυπηρέτησης Καταναλωτών στη χώρα σας.

Αιτία	Αφού ενεργοποιήσετε τον θερμαντήρα μπιμπερό, ολόκληρη η ένδειξη προόδου αναβοσβήνει γρήγορα και μετά σβήνει.
Αιτία	<ul style="list-style-type: none">• Η θερμοκρασία του νερού στον θερμαντήρα μπιμπερό είναι πολύ υψηλή ή πολύ χαμηλή.• Έχει ενεργοποιηθεί η προστασία βρασμού εν κενώ.
Λύση	<ul style="list-style-type: none">• Απενεργοποιήστε και αποσυνδέστε. Αφήστε τον να κρυώσει για λίγα λεπτά. Βεβαιωθείτε ότι έχετε γεμίσει τον θερμαντήρα με φρέσκο νερό σε θερμοκρασία δωματίου.• Ο θερμαντήρας μπιμπερό απενεργοποιείται αυτόματα αν είναι ενεργοποιημένος και δεν υπάρχει νερό ή αρκετό νερό μέσα σε αυτόν. Απενεργοποιήστε και αποσυνδέστε. Αφήστε τον θερμαντήρα να κρυώσει. Γεμίστε τον με αρκετό φρέσκο νερό σε θερμοκρασία δωματίου.• Γεμίστε τον θερμαντήρα μπιμπερό με νερό μέχρι τη στάθμη του γάλακτος. Αν έχετε μεγάλη ποσότητα γάλακτος να ζεσάνετε, γεμίστε με νερό έως περίπου 1 εκ. κάτω από το επάνω μέρος του θερμαντήρα μπιμπερό. Ο θερμαντήρας μπιμπερό είναι ξανά έτοιμος για χρήση.
Αιτία	Το γάλα είναι πολύ ζεστό.
Αιτία	<ul style="list-style-type: none">• Ενδέχεται να έχετε επιλέξει λανθασμένη ρύθμιση ή να χρησιμοποιείτε σακούλα γάλακτος.
Λύση	<ul style="list-style-type: none">• Μπορεί να έχετε γεμίσει τον θερμαντήρα μπιμπερό με πάρα πολύ νερό.• Επιλέξτε τη ρύθμιση όγκου γάλακτος ανάλογα με τον όγκο του γάλακτος και όχι με το μέγεθος του μπιμπερό.• Αν χρησιμοποιείτε σακούλα γάλακτος, επιλέξτε τη ρύθμιση διατήρησης θερμοκρασίας/απόψυξης.• Γεμίστε τον θερμαντήρα μπιμπερό με νερό μέχρι τη στάθμη του γάλακτος. Αν έχετε μεγάλη ποσότητα γάλακτος να ζεσάνετε, γεμίστε με νερό έως περίπου 1 εκ. κάτω από το επάνω μέρος του θερμαντήρα μπιμπερό. Ο θερμαντήρας μπιμπερό είναι ξανά έτοιμος για χρήση.

Αιτία	Το γάλα είναι ακόμα κρύο.
Αιτία	<ul style="list-style-type: none"> Μπορεί να έχετε επιλέξει λανθασμένη ρύθμιση, να χρησιμοποιείτε μπιμπερό σιλικόνης ή να έχετε γεμίσει τον θερμαντήρα μπιμπερό με ζεστό νερό. Μπορεί να μην έχετε γεμίσει τον θερμαντήρα μπιμπερό με αρκετό νερό. Μπορεί να έχετε τοποθετήσει το μπιμπερό στον θερμαντήρα μπιμπερό μετά την ενεργοποίηση του θερμαντήρα μπιμπερό.
Λύση	<ul style="list-style-type: none"> Τοποθετήστε το μπιμπερό στον θερμαντήρα μπιμπερό. Γεμίστε τον θερμαντήρα μπιμπερό με φρέσκο νερό σε θερμοκρασία δωματίου. Γεμίστε τον θερμαντήρα μπιμπερό με νερό μέχρι τη στάθμη του γάλακτος. Αν έχετε μεγάλη ποσότητα γάλακτος να ζεσάνετε, γεμίστε με νερό έως περίπου 1 εκ. κάτω από το επάνω μέρος του θερμαντήρα μπιμπερό. Επιλέξτε τη ρύθμιση όγκου γάλακτος ανάλογα με τον όγκο του γάλακτος και όχι με το μέγεθος του μπιμπερό. Πατήστε το κουμπί για να ξεκινήσει το ζέσταμα. Αν χρησιμοποιείτε μπιμπερό σιλικόνης, επιλέξτε τη ρύθμιση όγκου γάλακτος με βάση τον όγκο του γάλακτος. Όταν ολόκληρη η ένδειξη προόδου είναι αναμμένη, περιμένετε 3-4 λεπτά για να ζεσταθεί το γάλα. Μην χρησιμοποιείτε ζεστό νερό.
Αιτία	Αφού ενεργοποιήσετε τον θερμαντήρα μπιμπερό, ολόκληρη η ένδειξη προόδου είναι αναμμένη αλλά δεν αναβοσβήνει.
Αιτία	<ul style="list-style-type: none"> Ο θερμαντήρας μπιμπερό εξακολουθεί να είναι πολύ ζεστός και δεν μπορεί να ζεσάνει άλλο μπιμπερό. Ενδέχεται να έχετε μόλις ολοκληρώσει το ζέσταμα ενός μπιμπερό. Απενεργοποιήστε και αφήστε να κρυώσει.
Λύση	<ul style="list-style-type: none"> Για να επιταχύνετε, γεμίστε τον θερμαντήρα μπιμπερό με φρέσκο κρύο νερό. Όταν ενεργοποιείτε τον θερμαντήρα μπιμπερό, η ένδειξη προόδου γεμίζει σταδιακά για να υποδείξει ότι η συσκευή θερμαίνεται ξανά.
Αιτία	Όταν ζεσταίνετε βρεφική τροφή, αναβοσβήνει ολόκληρη η ένδειξη προόδου.
Αιτία	<ul style="list-style-type: none"> Λόγω των διαφοροποιήσεων στην πυκνότητα των βρεφικών τροφών, η συσκευή δεν μπορεί να ανιχνεύσει με ακρίβεια το χρονικό διάστημα που απαιτείται για τη θέρμανση της βρεφικής τροφής.
Λύση	<ul style="list-style-type: none"> Ανακατέψτε τη βρεφική τροφή όσο το βάζο ή το δοχείο βρίσκεται στον θερμαντήρα μπιμπερό. Για βέλτιστα αποτελέσματα, ελέγχετε τη θερμοκρασία ενώ θερμαίνεται.
Αιτία	Ζεσταίνω την ίδια ποσότητα γάλακτος κάθε φορά, αλλά ο χρόνος θέρμανσης του γάλακτος είναι διαφορετικός.
Αιτία	<ul style="list-style-type: none"> Ο χρόνος για το ζέσταμα του γάλακτος εξαρτάται από την αρχική θερμοκρασία του γάλακτος και του νερού. Αν το γάλα έχει φυλαχθεί στο ψυγείο και είναι αρχικά κρύο, θα χρειαστεί περισσότερος χρόνος για να ζεσταθεί. Αν το νερό στο εσωτερικό του θερμαντήρα μπιμπερό είναι ζεστό ή καυτό, χρειάζεται περισσότερος χρόνος για να ζεσταθεί το γάλα. Ο αισθητήρας προσαρμόζει το πρόγραμμα θέρμανσης, ώστε να μην υπερθερμανθεί το γάλα.
Λύση	<ul style="list-style-type: none"> Για να διασφαλίσετε σταθερό χρόνο θέρμανσης, βεβαιωθείτε ότι ο θερμαντήρας μπιμπερό είναι γεμάτος με αρκετό φρέσκο νερό σε θερμοκρασία δωματίου.

