

PHILIPS
AVENT
SCF355

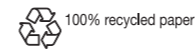

Specifications are subject to change without notice
© 2018 Koninklijke Philips N.V.
All rights reserved
4213 342 20536

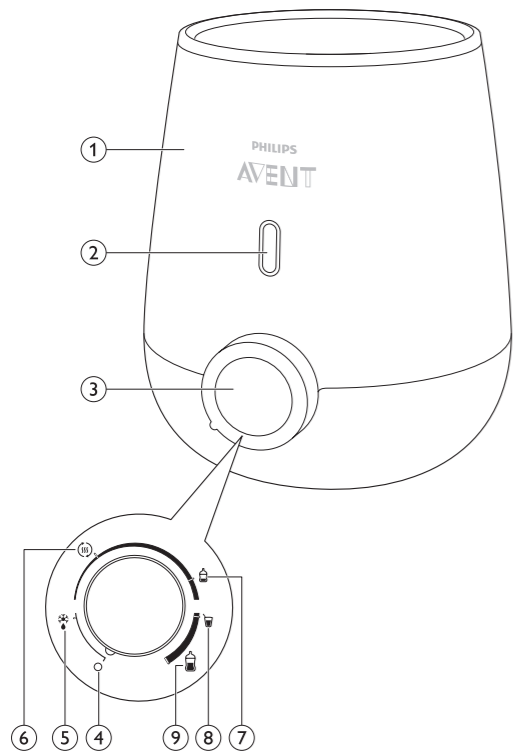



1

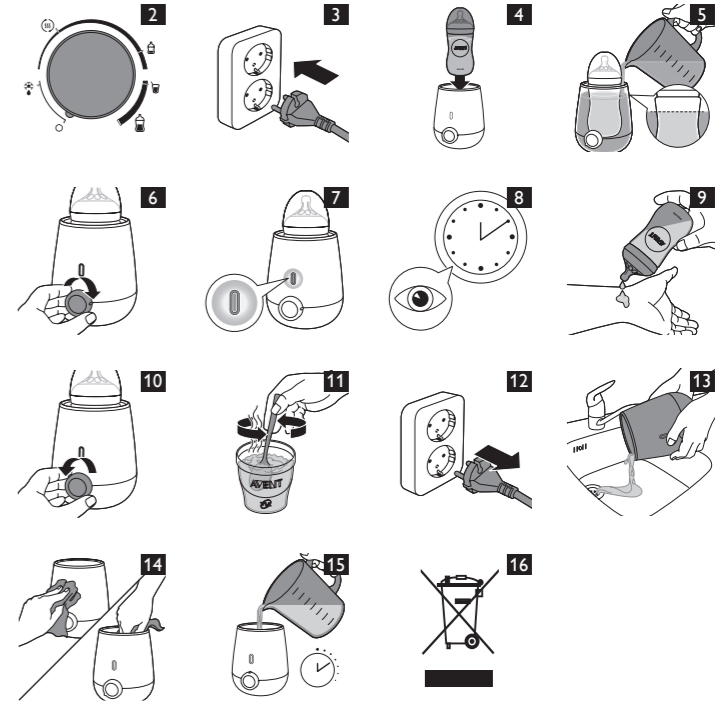

SCF355

ENGLISH 6
DANSK 17
ΕΛΛΗΝΙΚΑ 28
ESPAÑOL 40
SUOMI 53
NORSK 64
PORTUGUÊS 75
SVENSKA 88

General description (Fig. 1)

1. Bottle warmer
2. Light
3. Settings knob
4. Off setting
5. Defrost setting
6. Keep warm setting
7. Express milk warming setting for contents up to 180ml/6oz
8. Food warming setting
9. Express milk warming setting for contents over and including 180ml/6oz

Important

To fully benefit from the support that Philips offers, register your appliance at

www.philips.com/welcome.

Read this user manual carefully before you use the bottle warmer and save it for future reference.

Danger

- Do not immerse the cord, plug or appliance in water or other liquid.

Warning

- Only use the appliance indoors.
- Do not let the mains cord hang over the edge of a table or worktop. Excess cord can be stored in the base of the bottle warmer.
- Keep the mains cord away from hot surfaces.

- Only connect the appliance to an earthed wall socket. Always make sure that the plug is inserted into the wall socket properly.
- Check if the voltage indicated on the bottom of the appliance corresponds to the local mains voltage before you connect the appliance.
- If you need to use an extension cord, make sure it is an earthed extension cord with a rating of at least 13 amperes.
- Do not use the appliance if the plug, the mains cord or the appliance itself is damaged. If the mains cord is damaged, you must have it replaced by Philips, a service centre authorised by Philips or similarly qualified persons in order to avoid a hazard.
- Do not place the appliance on or near a hot gas or electric cooker, or in a heated oven.
- This appliances can be used by persons with reduced physical, sensory or mental capabilities or lack of experience and knowledge if they have been given supervision or instruction concerning use of the appliance in a safe way and understand the hazards involved.

8 ENGLISH

- Cleaning and user maintenance shall not be made by children.
- This appliance shall not be used by children. Keep the appliance and its cord out of reach of children.
- Children shall not play with the appliance.
- Do not spill water on the mains plug.
- Only use the appliance as described in the user manual to avoid potential injury due to misuse.
- Do not preheat the appliance.
- Always place a fully assembled bottle with cap in the bottle warmer before you add water.
- Make sure you add water before you switch on the bottle warmer.
- Hot water can cause serious burns. Be careful when the bottle warmer contains hot water.
- The accessible surfaces of the appliance may become hot during use and are subject to residual heat after use.
- Do not move the appliance when it contains hot water.
- When the food or milk has reached the required temperature, remove the bottle or container from the bottle warmer. If you leave food or milk in the bottle warmer, the temperature of the food or milk increases.

- Always check the food temperature before you feed your child.

Caution

- This appliance is intended to be used in household and similar applications such as farm houses, bed and breakfast type environments, staff kitchen areas in shops, offices and other working environments, and by clients in hotels, motels and other residential type environments.
- Unplug the appliance when it is not in use.
- The surface of the heating element is subject to residual heat after use.
- Let the appliance cool down before you clean it.
- Follow the descaling instructions to avoid irreparable damage.
- Do not try to open or repair the appliance yourself. You can contact the Philips Consumer Care Centre in your country (see **www.philips.com/support**).
- The food should not be heated for too long.

You can find the production date code YYWW in the cord storage compartment in the base of the bottle warmer.

10 ENGLISH

Electromagnetic fields (EMF)

This Philips appliance complies with all applicable standards and regulations regarding exposure to electromagnetic fields.

Using the bottle warmer

With this bottle warmer, you can safely warm all Philips Avent feeding bottles and milk/baby food in containers and other baby food jars.

Note: *Philips Avent breast milk bags and Philips Avent 2oz/60ml bottles cannot be used in this bottle warmer.*

Explanation of settings

- Off setting: The bottle warmer is switched off and the light is off. On every other setting, the appliance is switched on and the light is lit (Fig. 2).
- Express milk warming setting for contents up to 180ml/6oz: Select this setting when you want to quickly warm a bottle of milk with a content up to 180ml/6oz.
The bottle has to be taken out immediately after warming to the right temperature, otherwise the milk will be overheated.
- Food warming setting: Select this setting when you want to warm a container/jar of baby food.
- Express milk warming setting for contents over and including 180ml/6oz: Select this setting when you want to quickly warm a bottle of milk with a content over and including 180ml/6oz.
The bottle needs to be taken out immediately after warming to the right temperature, otherwise the milk will be overheated.
- Keep warm setting: Milk is warmed at a slower speed and be kept at right temperature.
- Defrost setting: Defrost a bottle/container of milk/baby food to liquid state. No warming occurs.

Using the bottle warmer with express milk warming setting

- 1** Put the mains plug in the wall socket (Fig. 3).
- 2** Place a bottle in the bottle warmer (Fig. 4).
- 3** Fill the bottle warmer with drinking water up to the level of the milk in the bottle. In case of large amounts of milk, the maximum level of water is approximately 1 cm below the top of the bottle warmer. An accurate water level ensures correct warming performance (Fig. 5).
- 4** Select the desired setting based on the milk volume. See the express warming reference table at the end of this chapter to check how long the milk needs to be warmed in the selected setting (Fig. 6).

Note: The speed of warming milk depends on the amount of the milk warmed and on its initial temperature, i.e. room temperature (20°C) or fridge temperature (5°C).

- 5** The orange light goes on when you select a setting. This indicates that the bottle warmer is on (Fig. 7).

Note: Whilst warming the milk circulates and heats evenly.

- 6** Check the express warming reference table for the time required to warm the milk. Remove the bottle from the bottle warmer after the time indicated in the express warming reference table has passed (Fig. 8).

Tip: When you find the milk is not warm enough, you can place the bottle back into the appliance for a maximum of 30 seconds of extra warming. This will create a slightly warmer result but without overheating.

Caution: If you leave the bottle in the bottle warmer longer than the time indicated in the settings table, the milk may become overheated.

Note: If you overheat breast milk, valuable nutrients and vitamins may be lost.





12 ENGLISH

- 7 Always check the temperature before you feed your baby. Gently shake the bottle or milk storage container and check the temperature of the milk by sprinkling a few drops on the inside of your wrist (Fig. 9).
- 8 Turn the knob back to the 'off' position (Fig. 10).

Caution: The water in the bottle warmer might be hot after finishing warming milk / baby food. Be careful that hot water can cause serious burns.

If you do not turn the knob back to the 'off' position, the water keeps heating up and will reach a very high temperature.

Express warming reference table

	ml/oz	min  5°C/40°F	min  20°C/70°F
	60 ml/2 oz-90 ml/3 oz	4.5	3.0
	90 ml/3 oz-110 ml/3.7 oz	5.5	3.0
	125 ml/4 oz-150 ml/5 oz	3.5	3.0
	180 ml/6 oz-210 ml/7 oz	5.5	4.0
	240 ml/8 oz-260 ml/9 oz	7.0	4.5
	290 ml/10 oz-330 ml/11 oz	7.5	5.0

Note: The indicated warming times are based on Philips Avent Classic and Natural PP bottle ranges. Be aware that warming timings of Philips Avent standard bottles and glass bottles deviate from these indications. The characteristics of bottles such as material or thickness may also impact the warming times, therefore it may take less time to warm a larger volume of milk.

Note: The milk may feel cool to you, but for a newborn baby its temperature is very pleasant.

Using the bottle warmer to warm baby food

- 1** Follow the same steps as indicated in the previous paragraph.
- 2** Make sure to stir the baby food during warming as it does not circulate automatically. Be careful not to burn your fingers when holding the container/jar while stirring (Fig. 11).

After warming test the baby food with a spoon to ensure it is not too hot. If the baby food is not warm enough, put the container back into the bottle warmer and warm the baby food until it has the desired temperature.

Note: Due to the high variety of baby food consistencies, it is strongly recommended to continuously stir and check while you are warming the baby food for an optimal result.

Note: Due to the high variety of baby food consistencies, it is not possible to indicate warming timings for baby food.

Using the keep warm setting to warm milk

- 1** Put the mains plug in the wall socket (Fig. 3).
- 2** Place the bottle or container in the bottle warmer (Fig. 4).
- 3** Fill the bottle warmer with drinking water up to the level of the milk in the bottle/container. In case of large amounts of milk, the maximum level of water is approximately 1 cm below the top of the bottle warmer (Fig. 5).
- 4** Select the position of keep warm (Fig. 6).

At this setting, you can warm your milk at a slow pace and keep it warm at the right end temperature. E.g. to warm a bottle of 4oz milk starting from room temperature, it will take 15–20min. The warming time may be longer or shorter depends on the milk volumes and starting temperature.

14 ENGLISH

Note: Philips Avent recommends to feed your baby as soon as possible after the milk is warmed. We advise not to reheat the milk after it has cooled down again.

Note: Always check the temperature before you feed your baby (Fig. 9).

- 5 Turn the knob back to the 'off' position when the bottle/container is removed from the bottle warmer (Fig. 10).

Using the bottle warmer with defrost setting

- 1 Put the mains plug in the wall socket (Fig. 3).
- 2 Place the bottle or container in the bottle warmer (Fig. 4).
- 3 Fill the bottle warmer with drinking water up to the level of the milk/baby food in the bottle/container. In case of large amounts of milk/baby food, the maximum level of water is approximately 1 cm below the top of the bottle warmer (Fig. 5).
- 4 Select the position of defrost (Fig. 6).

At this setting, your frozen milk/baby food can be defrosted till liquid state.

For frozen milk, check the warming reference table for the expected defrost timings, as indication one small and one larger milk volume are included in the table. After your milk is defrosted, choose express warming setting or keep warming setting to warm your milk. Please refer to the previous chapters for usage instructions. Consider the start temperature of your milk around fridge temperature for the warming timings as rough guideline.

	ml/oz	hours
	60 ml/2 oz-90 ml/3 oz	1-1.5
	180 ml/6 oz-210 ml/7 oz	1.5-2.5

- 5** You may also defrost baby food in Philips Avent food container by this setting. After your baby food is defrosted, choose food warming setting to warm it. Please refer to the previous chapter for usage instruction.

Note: Due to the high variety of baby food consistencies, it is strongly recommended to continuously stir and check while you are defrosting the baby food for an optimal result.

Note: Due to the high variety of baby food consistencies, it is not possible to indicate warming timings for baby food.

Cleaning and descaling

Cleaning

- 1** After each use, unplug the bottle warmer and let it cool down (Fig. 12).
- 2** Remove the water from the bottle warmer for hygienic reasons (Fig. 13).
- 3** Wipe the outside and inside of the bottle warmer with a moist cloth (Fig. 14).

Do not use abrasive, anti-bacterial cleaning agents, chemical solvents or sharp tools to clean the bottle warmer.

Note: If you used the bottle warmer to warm containers with baby food, make sure that no spilled baby food remains on the bottom of the bottle warmer.

16 ENGLISH

Descaling

It is recommended to descale the bottle warmer every **four weeks** to ensure it continues to work efficiently.

- 1** Mix 50ml/1.7oz of white vinegar with 100ml/3.4oz of cold water to descale the bottle warmer. Switch on the bottle warmer, select the milk warming setting for contents under 180ml/6oz and let the appliance operate for 10 minutes. Leave the solution in the bottle warmer until all scale has dissolved (Fig. 15).

Note: You can also use citric acid based descalers.

Note: Do not use other types of descalers.

- 2** Unplug the bottle warmer before you empty it (Fig. 12).
- 3** Empty the bottle warmer and rinse its inside thoroughly. If you still see traces of scale after rinsing, repeat the descaling procedure (Fig. 13).

Recycling

- This symbol means that this product shall not be disposed of with normal household waste (2012/19/EU). (Fig. 16)
- Follow your country's rules for the separate collection of electrical and electronic products. Correct disposal helps prevent negative consequences for the environment and human health.

Guarantee and support

If you need information or support, please visit **www.philips.com/support** or read the separate worldwide guarantee leaflet.

Generel beskrivelse (fig. 1)

1. Flaskevarmer
2. Lys
3. Indstillingsknap
4. Off-indstilling
5. Optøningsindstilling
6. Hold varm-indstilling
7. Indstilling for ekspresopvarmning af mælk for indhold op til 180 ml/6 oz
8. Indstilling for opvarmning af mad
9. Indstilling for ekspresopvarmning af mælk for indhold på 180 ml/6 oz og derover

Vigtigt

For at få fuldt udbytte af den vejledning, som Philips tilbyder, skal du registrere dit apparat på **www.philips.com/welcome**. Læs denne brugervejledning omhyggeligt igennem, inden flaskevarmeren tages i brug, og opbevar den til eventuel senere brug.

Fare

- Ledning, stik eller apparat må aldrig kommes ned i vand eller andre væsker.

Advarsel

- Apparatet må kun anvendes indendørs.
- Lad aldrig ledningen hænge ud over kanten af et bord eller køkkenbord. Overskydende ledning kan opbevares i bunden af flaskevarmeren.
- Sørg for, at netledningen ikke kommer i berøring med varme flader.

18 DANSK

- Apparatet må kun sluttes til en stikkontakt med jordforbindelse. Kontrollér altid, at stikket er sat korrekt i stikkontakten.
- Kontrollér, om spændingsangivelsen i bunden af apparatet svarer til den lokale netspænding, før du slutter strøm til apparatet.
- Hvis du skal bruge en forlængerledning, skal du sørge for, at det er en forlængerledning med jordforbindelse og på mindst 13 ampere.
- Brug ikke apparatet, hvis stik, netledning, eller selve apparatet er beskadiget. Hvis netledningen beskadiges, må den kun udskiftes af Philips, et autoriseret Philips-serviceværksted eller en tilsvarende kvalificeret fagmand for at undgå enhver risiko.
- Placér ikke apparatet på eller i nærheden af et varmt gasblus eller en elkoger eller i en varm ovn.
- Dette apparat kan bruges af personer med reducerede fysiske, sensoriske eller mentale evner eller manglende erfaring og viden, hvis de er blevet instrueret i sikker brug af apparatet og forstår de medfølgende risici.

- Rengøring og vedligeholdelse må ikke foretages af børn.
- Dette apparat må ikke bruges af børn. Hold apparatet og ledningen til apparatet uden for børns rækkevidde.
- Lad ikke børn lege med apparatet.
- Undgå at spilde vand på stikket.
- Brug kun apparatet som beskrevet i brugervejledningen for derved at undgå mulig personskaade på grund af forkert brug.
- Undlad at forvarme apparatet.
- Placer altid en fuldt samlet flaske med låg i flaskevarmeren, før du tilføjer vand.
- Sørg for at tilføje vand, før du tænder for flaskevarmeren.
- Varmt vand kan forårsage alvorlige brandsår.
Pas på, når der er varmt vand i flaskevarmeren.
- Ydersiden kan blive varm under brug og udsættes for spildvarme efter brug.
- Flyt ikke apparatet, hvis det indeholder varmt vand.

20 DANSK

- Når maden eller mælken har nået det ønskede temperatur, skal du fjerne flasken eller beholderen fra flaskevarmeren. Hvis du efterlader mad eller mælk i flaskevarmeren, forøges madens eller mælkens temperatur.
- Kontroller altid madens temperatur, før du begynder at made dit barn.

Forsigtig

- Dette apparat er beregnet til brug i hjemmet og andre lignende steder; såsom gårde, bed and breakfast-steder, personalekøkkener i butikker, på kontorer og i andre arbejdspladser. Det kan også benyttes af gæster på hoteller og moteller.
- Tag stikket ud af apparatet, når det ikke er i brug.
- Varmelegemets overflade kan være varm efter brug.
- Lad apparatet køle af, før du stiller den væk.
- Følg afkalkningsinstruktionerne for at undgå uoprettelig skade.
- Prøv ikke selv at åbne eller reparere apparatet. Du kan kontakte det lokale Philips Kundecenter (se **www.philips.com/support**).
- Maden bør ikke opvarmes for længe.

Elektromagnetiske felter (EMF)

Dette Philips-apparat overholder alle branchens gældende standarder og regler angående eksponering for elektromagnetiske felter.

Brug af flaskevarmeren

Med denne flaskevarmer kan du på sikker vis varme alle Philips Avent-sutteflasker og mælk/babymad i beholdere og andre glas med babymad.

Bemærk: Philips Avent-modermælksposer og Philips Avent-sutteflasker på 60 ml/2 oz kan ikke bruges i denne flaskevarmer.

Forklaring af indstillinger

- Off-indstilling: Flaskevarmeren er slukket, og lyset er slukket. På alle andre indstillinger er apparatet tændt, og lyset er tændt (Fig. 2).
- Indstilling for ekspresopvarmning af mælk for indhold op til 180 ml/6 oz: Vælg denne indstilling, hvis du hurtigt vil varme en flaske mælk med et indhold på op til 180 ml/6 oz.
Flasken skal tages ud umiddelbart efter opvarmning til den korrekte temperatur. Ellers overophedes mælken.
- Indstilling for opvarmning af mad: Vælg denne indstilling, hvis du vil varme en beholder/et glas med babymad.
- Indstilling for ekspresopvarmning af mælk for indhold på 180 ml/6 oz og derover:
Vælg denne indstilling, hvis du hurtigt vil opvarme en flaske mælk med et indhold på 180 ml/6 oz eller derover. Flasken skal tages ud umiddelbart efter opvarmning til den korrekte temperatur. Ellers overophedes mælken.
- Hold varm-indstilling: Mælken opvarmes langsommere og holder den korrekte temperatur.
- Optøningsindstilling: Optø en flaske/beholder med mælk/babymad til flydende tilstand. Der opvarmes ikke.

22 DANSK

Brug af flaskevarmeren med indstilling for ekspresopvarmning af mælk

- 1 Sæt stikket i stikkontakten (Fig. 3).
- 2 Placer en flaske i flaskevarmeren (Fig. 4).
- 3 Fyld drikkevand i flasken op til niveauet for mælk i flasken. Ved store mængder mælk er den maksimale vandstand omtrent 1 cm under toppen af flaskevarmeren. En præcis vandstand sikrer en korrekt opvarmningsydeevne (Fig. 5).
- 4 Vælg den ønskede indstilling ud fra mængden af mælk. Se referencetabellen for ekspresopvarmning sidst i dette kapitel for at finde ud af, hvor længe mælken skal opvarmes i den valgte indstilling (Fig. 6).

Bemærk: Hastigheden for opvarmning af mælk afhænger af mængden af mælk, der skal varmes, og af den oprindelige temperatur, f.eks. stuetemperatur (20 °C) eller køleskabstemperatur (5 °C).

- 5 Det orange lys tændes, når du vælger en indstilling. Dette indikerer, at flaskevarmeren er tændt (Fig. 7).

Bemærk: Under opvarmningen cirkuleres mælken, så den opvarmes jævnt.

- 6 Se i referencetabellen for ekspresopvarmning, hvor lang tid det tager at opvarme mælken. Fjern flasken fra flaskevarmeren, når den tid, som er angivet i referencetabellen for ekspresopvarmning, er gået (Fig. 8).

Tip: Hvis du ikke synes, at mælken er varm nok, kan du stille flasken tilbage i apparatet til ekstra opvarmning i højst 30 sekunder. Dette vil give et lidt varmere resultat, men uden overophedning.

Forsigtig: Hvis du efterlader flasken i flaskevarmeren i længere tid end den angivne tid i indstillingstabellen, risikerer du, at mælken bliver overophedet.

Bemærk: Hvis du overopheder modermælk, kan værdifulde næringsstoffer og vitaminer gå tabt.





7 Kontroller altid temperaturen, før du begynder at mæde barnet. Ryst forsigtigt flasken eller mælkebeholderen, og kontroller mælkens temperatur ved at dryppe et par dråber på indersiden af håndledet (Fig. 9).

8 Drej knappen tilbage til "off" (Fig. 10).

Forsigtig: Vandet i flaskevarmeren kan være varmt efter opvarmning af mælk/babymad. Vær opmærksom på, at varmt vand kan forårsage alvorlige forbrændinger.

Hvis du ikke drejer knappen tilbage til positionen "Off", forsætter opvarmningen af vandet, som kan nå en meget høj temperatur.

Referencetabel for ekspresopvarmning

	ml/oz	min.  5°C/40°F	min.  20°C/70°F
	60 ml/2 oz - 90 ml/3 oz	4,5	3,0
	90 ml/3 oz - 110 ml/3,7 oz	5,5	3,0
	125 ml/4 oz - 150 ml/5 oz	3,5	3,0
	180 ml/6 oz - 210 ml/7 oz	5,5	4,0
	240 ml/8 oz - 260 ml/9 oz	7,0	4,5
	290 ml/10 oz - 330 ml/11 oz	7,5	5,0

Bemærk: De angivne opvarmningstider er baseret på Philips Avent Classic og Natural PP-sutteflasker. Vær opmærksom på, at opvarmningstiderne for Philips Avent-standardflasker og -glasflasker afviger fra disse angivelser. Flaskernes egenskaber som f.eks. materiale eller tykkelse kan også

24 DANSK

påvirke opvarmningstider. Det kan derfor tage mindre tid at varme en større mængde mælk.

Bemærk: Mælken føles måske kold for dig, men for et nyfødt barn er temperaturen meget behagelig.

Opvarming af babymad ved hjælp af flaskevarmeren

- 1** Følg de samme trin som angivet i forrige afsnit.
- 2** Sørg for at røre rundt i babymaden under opvarmning, da den ikke cirkuleres automatisk. Pas på ikke at brænde fingrene, når du holder beholderen/glasset under omrøring (Fig. 11).

Efter opvarmning skal du med en ske teste babymaden for at sikre, at den ikke er for varm. Hvis babymaden ikke er varm nok, skal du sætte beholderen tilbage i flaskevarmeren og opvarme babymaden, indtil den har den ønskede temperatur.

Bemærk: På grund af den store variation i konsistensen af babymad anbefales det på det kraftigste at røre rundt konstant og kontrollere, mens du opvarmer babymaden, for at opnå et optimalt resultat.

Bemærk: På grund af den store variation i konsistensen af babymad er det ikke muligt at angive opvarmningstider for babymad.

Brug af hold varm-indstillingen til opvarmning af mælk

- 1** Sæt stikket i stikkontakten (Fig. 3).
- 2** Placer flasken eller beholderen i flaskevarmeren (Fig. 4).
- 3** Fyld drikkevand i flasken op til niveauet for mælk i flasken/holderen. Ved store mængder mælk er den maksimale vandstand omtrent 1 cm under toppen af flaskevarmeren (Fig. 5).

4 Vælg hold varm-positionen (Fig. 6).

Ved denne indstilling kan du varme mælken langsomt og holde den varm ved korrekt sluttemperatur. Det vil f.eks. tage 15–20 min. at varme en flaske med 125 ml/4oz mælk, som har stuetemperatur. Opvarmningstiden kan være længere eller kortere afhængigt af mængden af mælk og starttemperaturen.

Bemærk: Philips Avent anbefaler, at barnet makes hurtigst muligt, efter at mælken er varmet. Vi fraråder genopvarmning af mælken, efter at den er kølet ned igen.

Bemærk: Kontroller altid temperaturen, før du begynder at made barnet (Fig. 9).

5 Drej knappen tilbage til “off”, når flasken/holderen fjernes fra flaskevarmeren (Fig. 10).

Brug af flaskevarmeren med optøningsindstilling

1 Sæt stikket i stikkontakten (Fig. 3).**2 Placer flasken eller beholderen i flaskevarmeren (Fig. 4).****3 Fyld drikkevand i flaskevarmeren op til niveauet for mælk/babymad i flasken/holderen. Ved store mængder mælk/babymad er den maksimale vandstand omtrent 1 cm under toppen af flaskevarmeren (Fig. 5).****4 Vælg optøningspositionen (Fig. 6).**

Ved denne indstilling kan den frosne mælk/babymad blive optøet til flydende tilstand.

For frossen mælk kan du i referencetabellen til opvarmning se, hvor lang tid optøningen forventes at tage. Som indikator er en lille og en større mængde mælk inkluderet i tabellen. Når mælken er tøet op, skal du vælge indstillingen ekspresopvarmning eller hold varm for at varme mælken. Se vejledning til brug i de forrige kapitler. Brug mælkens starttemperatur, der ca. er køleskabstemperatur, som en grov retningslinje for opvarmningstiderne.

	ml/oz	timer
	60 ml/2 oz - 90 ml/3 oz	1-1,5
	180 ml/6 oz - 210 ml/7 oz	1,5-2,5

- 5** Du kan også optø babymad i Philips Avent-madbeholder ved denne indstilling. Når babymaden er optøet, skal du vælge indstilling for opvarmning af mad for at varme den. Se vejledning til brug i det forrige kapitel.

Bemærk: På grund af den store variation i konsistensen af babymad anbefales det på det kraftigste at røre rundt konstant og kontrollere, mens du optør babymaden, for at opnå et optimalt resultat.

Bemærk: På grund af den store variation i konsistensen af babymad er det ikke muligt at angive opvarmningstider for babymad.

Rengøring og afkalkning

Rengøring

- 1** Efter hver brug skal du tage flaskevarmeren ud af stikkontakten og lade den køle af (fig. 12).
- 2** Fjern vand fra flaskevarmeren af hensyn til hygiejnen (fig. 13).
- 3** Tør flaskevarmerens inderside og yderside af med en fugtig klud (fig. 14).

Brug aldrig skrappe, anti-bakterielle rengøringsmidler eller kemiske opløsningsmidler eller skarpe værktøjer til rengøring af flaskevarmeren.

Bemærk: Hvis du har benyttet flaskevarmeren til opvarmning af beholdere med babymad, skal du sikre, at der ikke er løbet babymad ud i bunden af flaskevarmeren.

Afkalkning

Det anbefales at afkalke flaskevarmeren hver **fjerde uge** for at sikre, at det fortsætter med at fungere effektivt.

- 1** Bland 50 ml/1,7 oz hvid eddike med 100 ml/3,4 oz koldt vand til at afkalke flaskevarmeren med. Tænd for flaskevarmeren, vælg indstillingen for opvarmning af mælk til indhold under 180 ml/6 oz, og lad apparatet køre i 10 minutter. Lad opløsningen stå i flaskevarmeren, indtil al kalk er opløst (fig. 15).

Bemærk: Du kan også bruge afkalkningsmiddel, der er baseret på citronsyre.

Bemærk: Brug ikke andre former for afkalkningsmiddel.

- 2** Tag flaskevarmeren ud af stikkontakten, før du tømmer den (fig. 12).
- 3** Tøm flaskevarmeren, og skyl den grundigt indvendigt. Hvis du stadig ser spor af kalk efter skylning, gentages processen (fig. 13).

Genanvendelse

- Dette symbol betyder, at dette produkt ikke må bortskaffes sammen med almindeligt husholdningsaffald (2012/19/EU). (Fig. 16)
- Følg dit lands regler for særskilt indsamling af elektriske og elektroniske produkter. Korrekt bortskaffelse er med til at forhindre negativ påvirkning af miljøet og menneskers helbred.

Reklamationsret og support

Hvis du har brug for hjælp eller support, bedes du besøge **www.philips.com/support** eller læse i den separate folder "World-Wide Guarantee".

Γενική περιγραφή (Εικ. 1)

1. Θερμαντήρας μπιμπερό
2. Φωτειν
3. Κουμπί ρυθμίσεων
4. Ρύθμιση απενεργοποίησης
5. Ρύθμιση απόψυξης
6. Ρύθμιση διατήρησης θερμοκρασίας
7. Ρύθμιση για γρήγορο ζέσταμα γάλακτος σε ποσότητα έως 180 ml/6 oz
8. Ρύθμιση για ζέσταμα τροφής
9. Ρύθμιση για γρήγορο ζέσταμα γάλακτος σε ποσότητα από 180 ml/6 oz και άνω

Σημαντικό!

Για να επωφεληθείτε πλήρως από την υποστήριξη που παρέχει η Philips, δηλώστε τη συσκευή σας στη διεύθυνση **www.philips.com/welcome**. Διαβάστε προσεκτικά το παρόν εγχειρίδιο χρήσης πριν χρησιμοποιήσετε το θερμαντήρα μπιμπερό και φυλάξτε το για μελλοντική αναφορά.

Κίνδυνος

- Μην βυθίζετε ποτέ το καλώδιο, το φιν ή τη συσκευή σε νερό ή σε άλλο υγρό.

Προειδοποίηση

- Χρησιμοποιήστε τη συσκευή μόνο σε εσωτερικούς χώρους.
- Μην αφήνετε το καλώδιο να κρέμεται από την άκρη τραπέζιων ή πάγκων. Μπορείτε να το αποθηκεύσετε μέσα στη βάση του θερμαντήρα μπιμπερό.

- Κρατάτε το καλώδιο μακριά από ζεστές επιφάνειες.
- Συνδέετε τη συσκευή μόνο σε πρίζα με γείωση. Να σιγουρευέστε πάντα ότι έχετε εισαγάγει σωστά το φινις μέσα στην πρίζα.
- Ελέγξτε εάν η τάση που αναγράφεται στο κάτω μέρος της συσκευής αντιστοιχεί στην τοπική τάση ρεύματος προτού συνδέσετε τη συσκευή.
- Αν πρέπει να χρησιμοποιήσετε ένα καλώδιο επέκτασης, βεβαιωθείτε ότι πρόκειται για γειωμένο καλώδιο με ονομαστική τιμή τουλάχιστον 13 A.
- Μην χρησιμοποιείτε τη συσκευή αν το φινις, το καλώδιο ή η ίδια η συσκευή έχουν υποστεί φθορά. Αν το καλώδιο έχει υποστεί φθορά, θα πρέπει να αντικατασταθεί από τη Philips, από ένα κέντρο επισκευών εξουσιοδοτημένο από τη Philips ή από εξίσου εξειδικευμένα άτομα, προς αποφυγή κινδύνου.
- Μην τοποθετείτε τη συσκευή επάνω ή κοντά σε ζεστά αέρια, ηλεκτρικές κουζίνες ή σε ζεστό φούρνο.
- Αυτή η συσκευή μπορεί να χρησιμοποιηθεί από άτομα με περιορισμένες σωματικές, αισθητήριες ή διανοητικές ικανότητες ή από άτομα χωρίς εμπειρία και γνώση, με την προϋπόθεση ότι τη χρησιμοποιούν υπό επιτήρηση ή ότι έχουν λάβει οδηγίες σχετικά

30 ΕΛΛΗΝΙΚΑ

με την ασφάλή της χρήση και κατανοούν τους ενεχόμενους κινδύνους.

- Τα παιδιά δεν πρέπει να καθαρίζουν και να συντηρούν τη συσκευή.
- Αυτή η συσκευή δεν πρέπει να χρησιμοποιείται από παιδιά. Κρατήστε τη συσκευή και το καλώδιό της μακριά από παιδιά.
- Τα παιδιά δεν πρέπει να παίζουν με τη συσκευή.
- Μην χύνετε νερό στο φιν.
- Να χρησιμοποιείτε τη συσκευή μόνο όπως περιγράφεται στο εγχειρίδιο χρήσης, ώστε να αποφύγετε πιθανούς τραυματισμούς λόγω κακής χρήσης.
- Μην προθερμαίνετε τη συσκευή.
- Να τοποθετείτε πάντα ένα πλήρως συναρμολογημένο μπιμπερό με καπάκι στο θερμαντήρα πριν προσθέσετε νερό.
- Βεβαιωθείτε ότι έχετε προσθέσει νερό πριν ενεργοποιήσετε το θερμαντήρα μπιμπερό.
- Το ζεστό νερό μπορεί να προκαλέσει σοβαρά εγκαύματα. Να είστε προσεκτικοί όταν ο θερμαντήρας περιέχει ζεστό νερό.
- Οι προσβάσιμες επιφάνειες της συσκευής ενδέχεται να αναπτύξουν υψηλή θερμοκρασία κατά τη διάρκεια της χρήσης, ενώ υπόκεινται σε υπολειπόμενη θερμότητα μετά τη χρήση.
- Μην μετακινείτε τη συσκευή όταν περιέχει ζεστό νερό.

- Όταν η τροφή ή το γάλα φτάσει στην απαιτούμενη θερμοκρασία, αφαιρέστε το μπιμπερό ή το σκεύος από το θερμαντήρα μπιμπερό. Αν αφήσετε τροφή ή γάλα στο θερμαντήρα, η θερμοκρασία της τροφής ή του γάλακτος αυξάνεται.
- Πριν ξεκινήσετε να ταΐζετε το παιδί σας, πρέπει πάντα να ελέγχετε τη θερμοκρασία της τροφής.

Προσοχή

- Αυτή η συσκευή προορίζεται για χρήση στο σπίτι και σε παρόμοια περιβάλλοντα, όπως εξοχικά, πανσιόν, κουζίνες προσωπικού σε καταστήματα, γραφεία και άλλα εργασιακά περιβάλλοντα, καθώς και από πελάτες σε ξενοδοχεία, πανδοχεία και άλλα περιβάλλοντα που προσφέρουν υπηρεσίες διαμονής.
- Αποσυνδέστε τη συσκευή από την πρίζα όταν δεν τη χρησιμοποιείτε.
- Η επιφάνεια του θερμαντικού στοιχείου υπόκειται σε υπολειπόμενη θερμότητα μετά τη χρήση.
- Αφήστε τη συσκευή να κρυώσει πριν την καθαρίσετε.
- Ακολουθήστε τις οδηγίες αφαίρεσης αλάτων, ώστε να αποφύγετε τυχόν σημαντικές βλάβες.
- Μην επιχειρήσετε να ανοίξετε ή να επισκευάσετε τη συσκευή μόνοι σας. Μπορείτε να επικοινωνήσετε με το Κέντρο

32 ΕΛΛΗΝΙΚΑ

Εξυπηρέτησης Καταναλωτών της Philips στη χώρα σας (ανατρέξτε στη διεύθυνση www.philips.com/support).

- Το φαγητό δεν πρέπει να θερμαίνεται για μεγάλο χρονικό διάστημα.

Ηλεκτρομαγνητικά Πεδία (EMF)

Η συγκεκριμένη συσκευή της Philips συμμορφώνεται με όλα τα ισχύοντα πρότυπα και τους κανονισμούς σχετικά με την έκθεση σε ηλεκτρομαγνητικά πεδία.

Χρήση του θερμαντήρα μπιμπερό

Με αυτόν το θερμαντήρα μπιμπερό, μπορείτε να ζεστάνετε με ασφάλεια όλα τα μπιμπερό και τα σκεύη γάλακτος/βρεφικών τροφών Philips Avent, καθώς και άλλα δοχεία βρεφικών τροφών.

Σημείωση: Δε μπορείτε να χρησιμοποιήσετε σακούλες μητρικού γάλακτος Philips Avent και μπιμπερό 2 oz/60 ml Philips Avent σε αυτόν το θερμαντήρα μπιμπερό.

Επεξήγηση ρυθμίσεων

- Ρύθμιση απενεργοποίησης: Ο θερμαντήρας μπιμπερό είναι απενεργοποιημένος και η φωτεινή ένδειξη είναι σβηστή. Σε οποιαδήποτε άλλη ρύθμιση, η συσκευή είναι ενεργοποιημένη και η φωτεινή ένδειξη είναι αναμμένη (Εικ. 2).
- Ρύθμιση για γρήγορο ζέσταμα γάλακτος σε ποσότητα έως 180 ml/6 oz: Επιλέξτε αυτήν τη ρύθμιση αν θέλετε να ζεστάνετε γρήγορα ένα μπιμπερό που περιέχει έως 180 ml/6 oz γάλακτος. Μόλις το μπιμπερό φτάσει στην κατάλληλη θερμοκρασία, πρέπει να το αφαιρέσετε αμέσως, ώστε να μην υπερθερμανθεί το γάλα.
- Ρύθμιση για ζέσταμα τροφής: Επιλέξτε αυτήν τη ρύθμιση αν θέλετε να ζεστάνετε ένα σκεύος βρεφικής τροφής.
- Ρύθμιση για γρήγορο ζέσταμα γάλακτος σε ποσότητα από 180 ml/6 oz και άνω: Επιλέξτε αυτήν τη ρύθμιση αν θέλετε να ζεστάνετε γρήγορα ένα μπιμπερό που περιέχει από 180 ml/6 oz γάλακτος και άνω.

- Μόλις το μπιμπερό φτάσει στην κατάλληλη θερμοκρασία, πρέπει να το αφαιρέσετε αμέσως, ώστε να μην υπερθερμανθεί το γάλα.
- Ρύθμιση διατήρησης θερμοκρασίας: Το γάλα θερμαίνεται πιο αργά και διατηρείται στην κατάλληλη θερμοκρασία.
 - Ρύθμιση απόψυξης: Το γάλα σε ένα μπιμπερό ή η βρεφική τροφή σε ένα δοχείο αποψύχεται μέχρι να υγροποιηθεί. Δε χρησιμοποιείται για ζέσταμα.

Χρήση του θερμαντήρα μπιμπερό με τη ρύθμιση για γρήγορο ζέσταμα γάλακτος

- 1** Βάλτε το φιλ στην πρίζα (Εικ. 3).
- 2** Τοποθετήστε ένα μπιμπερό στο θερμαντήρα μπιμπερό (Εικ. 4).
- 3** Γεμίστε το θερμαντήρα μπιμπερό με πόσιμο νερό μέχρι τη στάθμη του γάλακτος στο μπιμπερό. Αν η ποσότητα του γάλακτος είναι μεγάλη, η μέγιστη στάθμη του νερού πρέπει να είναι περίπου 1 εκ. κάτω από την κορυφή του θερμαντήρα μπιμπερό. Με την ακριβή στάθμη του νερού εξασφαλίζεται η σωστή απόδοση θέρμανσης (Εικ. 5).
- 4** Επιλέξτε την επιθυμητή ρύθμιση ανάλογα με τον όγκο του γάλακτος. Ανατρέξτε στον πίνακα αναφοράς για το ζέσταμα στο τέλος αυτού του κεφαλαίου, για να δείτε πόσο χρόνο πρέπει να ζεστάνετε το γάλα στην επιλεγμένη ρύθμιση (Εικ. 6).

Σημείωση: Η ταχύτητα για το ζέσταμα του γάλακτος εξαρτάται από την ποσότητα του γάλακτος που ζεσταίνετε, καθώς και από την αρχική θερμοκρασία, π.χ. θερμοκρασία δωματίου (20°C) ή θερμοκρασία ψυγείου (5°C).

- 5** Όταν επιλέγετε μια ρύθμιση, ανάβει η πορτοκαλί φωτεινή ένδειξη. Αυτό υποδεικνύει ότι ο θερμαντήρας μπιμπερό είναι ενεργοποιημένος (Εικ. 7).

Σημείωση: Κατά το ζέσταμα, το γάλα ανακινείται και θερμαίνεται ομοιόμορφα.

34 ΕΛΛΗΝΙΚΑ

- 6** Για να δείτε πόσος χρόνος χρειάζεται μέχρι να ζεσταθεί γρήγορα το γάλα, ανατρέξτε στον πίνακα αναφοράς για το ζέσταμα. Αφαιρέστε το μπιμπερό από το θερμαντήρα μπιμπερό, μόλις περάσει ο χρόνος που υποδεικνύεται στον πίνακα αναφοράς για το ζέσταμα (Εικ. 8).

Συμβουλή: Αν διαπιστώσετε ότι το γάλα δεν είναι αρκετά ζεστό, μπορείτε να τοποθετήσετε ξανά το μπιμπερό στη συσκευή μέχρι 30 δευτερόλεπτα, ώστε να ζεσταθεί περισσότερο. Με αυτόν τον τρόπο θα ζεσταθεί λίγο περισσότερο χωρίς να υπερθερμανθεί.

Προσοχή: Αν αφήσετε το μπιμπερό μέσα στο θερμαντήρα μπιμπερό για περισσότερο χρόνο από αυτόν που αναφέρεται στον πίνακα ρυθμίσεων, το γάλα μπορεί να υπερθερμανθεί.

Σημείωση: Αν υπερθερμάνετε το μητρικό γάλα, μπορεί να χαθούν πολύτιμα θρεπτικά συστατικά και βιταμίνες.

- 7** Πριν ξεκινήσετε να ταΐζετε το μωρό σας, πρέπει πάντα να ελέγχετε τη θερμοκρασία. Κουνήστε απαλά το μπιμπερό ή το δοχείο αποθήκευσης γάλακτος και ελέγξτε τη θερμοκρασία του γάλακτος ρίχνοντας μερικές σταγόνες στο εσωτερικό του καρπού σας (Εικ. 9).

- 8** Γυρίστε το κουμπί στη θέση απενεργοποίησης (Εικ. 10).

Προσοχή: Το νερό στο θερμαντήρα μπιμπερό μπορεί να είναι ζεστό, αφού ολοκληρώσετε το ζέσταμα του γάλακτος/της παιδικής τροφής. Να είστε προσεκτικοί καθώς το ζεστό νερό μπορεί να προκαλέσει σοβαρά εγκαύματα.

Αν δεν γυρίσετε το κουμπί πίσω στη θέση «off», το νερό συνεχίζει να ζεσταίνεται και μπορεί να φτάσει σε πολύ υψηλή θερμοκρασία.

Πίνακας αναφοράς για το ζέσταμα

	ml/oz	ελάχιστο  5°C/40°F	ελάχιστο  20°C/70°F
	60 ml/2 oz-90 ml/3 oz	4,5	3,0
	90 ml/3 oz-110 ml/3,7 oz	5,5	3,0
	125 ml/4 oz-150 ml/5 oz	3,5	3,0
	180 ml/6 oz-210 ml/7 oz	5,5	4,0
	240 ml/8 oz-260 ml/9 oz	7,0	4,5
	290 ml/10 oz-330 ml/11 oz	7,5	5,0

Σημείωση: Οι χρόνοι ζεστάματος που υποδεικνύονται αφορούν τις σειρές μπιμπερό Philips Avent Classic και Natural PP. Σας επισημαίνουμε ότι οι χρόνοι ζεστάματος για τα τυπικά και τα γυάλινα μπιμπερό Philips Avent διαφέρουν από αυτούς που υποδεικνύονται. Τα χαρακτηριστικά των μπιμπερό, όπως το υλικό ή το πάχος τους, μπορεί επίσης να επηρεάσουν τους χρόνους ζεστάματος, επομένως μπορεί να χρειάζεται λιγότερος χρόνος για να ζεσταθεί μεγαλύτερη ποσότητα γάλακτος.

Σημείωση: Το γάλα ίσως φαίνεται κρύο σε εσάς, αλλά για ένα νεογέννητο βρέφος η θερμοκρασία του είναι πολύ ευχάριστη.

Χρήση του θερμαντήρα μπιμπερό για ζέσταμα βρεφικής τροφής

- 1** Ακολουθήστε τα βήματα που περιγράφονται στην προηγούμενη παράγραφο.
- 2** Πρέπει να ανακατεύετε τη βρεφική τροφή κατά το ζέσταμα, καθώς δεν ανακινείται αυτόματα. Προσέξτε να μην καείτε στα δάχτυλα όταν κρατάτε το σκεύος/δοχείο και ανακατεύετε (Εικ. 11).

36 ΕΛΛΗΝΙΚΑ

Μετά το ζέσταμα δοκιμάστε τη βρεφική τροφή με ένα κουτάλι, για να βεβαιωθείτε ότι δεν καίει. Αν η βρεφική τροφή δεν είναι αρκετά ζεστή, βάλτε το δοχείο ξανά στο θερμαντήρα μπιμπερό και ζεστάνετε μέχρι η βρεφική τροφή να έχει την επιθυμητή θερμοκρασία.

Σημείωση: Λόγω της μεγάλης ποικιλίας στη σύνθεση των βρεφικών τροφών, σας συνιστούμε να ανακατεύετε συνεχώς και να ελέγχετε την τροφή κατά το ζέσταμα, ώστε να πετύχετε το καλύτερο αποτέλεσμα.

Σημείωση: Λόγω της μεγάλης ποικιλίας στη σύνθεση των βρεφικών τροφών, δεν είναι δυνατό να αναφέρουμε συγκεκριμένους χρόνους ζεστάματος για τη βρεφική τροφή.

Χρήση της ρύθμισης διατήρησης θερμοκρασίας για ζέσταμα γάλακτος

- 1** Βάλτε το φιν στην πρίζα (Εικ. 3).
- 2** Τοποθετήστε το μπιμπερό ή το δοχείο στο θερμαντήρα μπιμπερό (Εικ. 4).
- 3** Γεμίστε το θερμαντήρα μπιμπερό με πόσιμο νερό μέχρι τη στάθμη του γάλακτος στο μπιμπερό/δοχείο. Αν η ποσότητα του γάλακτος είναι μεγάλη, η μέγιστη στάθμη του νερού πρέπει να είναι περίπου 1 εκ. κάτω από την κορυφή του θερμαντήρα μπιμπερό (Εικ. 5).
- 4** Επιλέξτε τη θέση διατήρησης θερμοκρασίας (Εικ. 6).
Σε αυτήν τη ρύθμιση μπορείτε να ζεστάνετε το γάλα αργά και να το διατηρήσετε στην κατάλληλη τελική θερμοκρασία. Για παράδειγμα, για να ζεστάνετε ένα μπιμπερό που περιέχει 4 oz/125 ml γάλακτος σε θερμοκρασία δωματίου, χρειάζονται 15-20 λεπτά. Το ζέσταμα μπορεί να χρειαστεί περισσότερο ή λιγότερο χρόνο ανάλογα με τον όγκο του γάλακτος και την αρχική θερμοκρασία.

Σημείωση: Η Philips Avent συνιστά να ταΐζετε το μωρό σας όσο το δυνατόν πιο σύντομα μετά το ζέσταμα του γάλακτος. Σας συνιστούμε να μη ζεσταίνετε ξανά το γάλα αν έχει κρυώσει.

Σημείωση: Πριν ξεκινήσετε να ταΐζετε το μωρό σας, πρέπει πάντα να ελέγχετε τη θερμοκρασία. (Εικ. 9).

- 5** Μόλις αφαιρέσετε το μπιμπερό/δοχείο από το θερμαντήρα μπιμπερό, γυρίστε το κουμπί στη θέση απενεργοποίησης (Εικ. 10).

Χρήση του θερμαντήρα μπιμπερό με τη ρύθμιση απόψυξης

- 1** Βάλτε το φιά στην πρίζα (Εικ. 3).
- 2** Τοποθετήστε το μπιμπερό ή το δοχείο στο θερμαντήρα μπιμπερό (Εικ. 4).
- 3** Γεμίστε το θερμαντήρα μπιμπερό με πόσιμο νερό μέχρι τη στάθμη του γάλακτος ή της βρεφικής τροφής στο μπιμπερό/δοχείο. Αν η ποσότητα του γάλακτος ή της βρεφικής τροφής είναι μεγάλη, η μέγιστη στάθμη του νερού πρέπει να είναι περίπου 1 εκ. κάτω από την κορυφή του θερμαντήρα μπιμπερό (Εικ. 5).
- 4** Επιλέξτε τη θέση απόψυξης (Εικ. 6).

Σε αυτήν τη ρύθμιση μπορείτε να θερμάνετε κατεψυγμένο γάλα ή κατεψυγμένη βρεφική τροφή μέχρι να υγροποιηθεί.

Για κατεψυγμένο γάλα, ανατρέξτε στον πίνακα αναφοράς με τους αναμενόμενους χρόνους απόψυξης, όπου αναφέρονται ενδεικτικά μια μικρή και μια μεγαλύτερη ποσότητα γάλακτος. Μετά την απόψυξη του γάλακτος, επιλέξτε τη ρύθμιση για ζέσταμα ή τη ρύθμιση διατήρησης θερμοκρασίας για να ζεστάνετε το γάλα. Για οδηγίες χρήσης ανατρέξτε στα προηγούμενα κεφάλαια. Για τους χρόνους ζεστάματος, θεωρήστε γενικά ότι η αρχική θερμοκρασία του γάλακτος είναι περίπου η θερμοκρασία του ψυγείου.

	ml/oz	ώρες
	60 ml/2 oz-90 ml/3 oz	1-1,5
	180 ml/6 oz-210 ml/7 oz	1,5-2,5

38 ΕΛΛΗΝΙΚΑ

- 5** Με αυτήν τη ρύθμιση μπορείτε επίσης να αποψύξετε βρεφική τροφή σε δοχείο Philips Avent. Μετά την απόψυξη της βρεφικής τροφής επιλέξτε μια ρύθμιση ζεστάματος τροφής για να τη ζεσάνετε. Για οδηγίες χρήσης ανατρέξτε στο προηγούμενο κεφάλαιο.

Σημείωση: Λόγω της μεγάλης ποικιλίας στη σύνθεση των βρεφικών τροφών, σας συνιστούμε να ανακατεύετε συνεχώς και να ελέγχετε την τροφή κατά την απόψυξη, ώστε να πετύχετε το καλύτερο αποτέλεσμα.

Σημείωση: Λόγω της μεγάλης ποικιλίας στη σύνθεση των βρεφικών τροφών, δεν είναι δυνατό να αναφέρουμε συγκεκριμένους χρόνους ζεστάματος για τη βρεφική τροφή.

Καθαρισμός και αφαίρεση αλάτων

Καθάρισμα

- 1** Μετά από κάθε χρήση, αποσυνδέστε το θερμαντήρα μπιμπερό από την πρίζα και αφήστε τον να κρυώσει (Εικ. 12).
- 2** Για λόγους υγιεινής, αφαιρέστε το νερό από το θερμαντήρα (Εικ. 13).
- 3** Σκουπίστε το εσωτερικό και το εξωτερικό μέρος του θερμαντήρα με ένα υγρό πανί (Εικ. 14).

Μην χρησιμοποιείτε διαβρωτικά καθαριστικά, αντιβακτηριδιακά καθαριστικά, χημικούς διαλύτες ή αιχμηρά εργαλεία για να καθαρίσετε το θερμαντήρα.

Σημείωση: Αν έχετε χρησιμοποιήσει το θερμαντήρα για να ζεσάνετε σκεύη με βρεφική τροφή, φροντίστε να μην μείνει χυμμένη τροφή στον πυθμένα του θερμαντήρα.

Αφαίρεση αλάτων

Συνιστάται να αφαιρείτε τα άλατα από το θερμαντήρα μπιμπερό κάθε **τέσσερις εβδομάδες**, για να διασφαλίσετε ότι θα συνεχίσει να λειτουργεί αποτελεσματικά.

- 1** Αναμείξτε 50 ml/1,7oz λευκό ξίδι με 100ml/3,4oz κρύο νερό για να αφαιρέσετε τα άλατα από τον θερμαντήρα μπιμπερό. Ενεργοποιήστε το θερμαντήρα μπιμπερό και επιλέξτε τη ρύθμιση για ζέσταμα γάλακτος, για περιεχόμενο κάτω από 180ml/6oz, για 10 λεπτά. Αφήστε το διάλυμα μέσα στον θερμαντήρα μπιμπερό μέχρι να διαλυθούν όλα τα άλατα (Εικ. 15).

Σημείωση: Μπορείτε επίσης να χρησιμοποιήσετε αφαλατικά με βάση το κιτρικό οξύ.

Σημείωση: Μην χρησιμοποιείτε άλλα είδη αφαλατικών.

- 2** Αποσυνδέστε το θερμαντήρα μπιμπερό από την πρίζα πριν τον αδειάσετε (Εικ. 12).
- 3** Αδειάστε το θερμαντήρα μπιμπερό και ξεπλύνετε καλά το εσωτερικό του. Αν εξακολουθείτε να βλέπετε ίχνη από άλατα μετά το ξέβγαλμα, επαναλάβετε τη διαδικασία αφαίρεσης αλάτων (Εικ. 13).

Ανακύκλωση

- Αυτό το σύμβολο υποδεικνύει ότι το παρόν προϊόν δεν πρέπει να απορρίπτεται μαζί με τα συνήθη οικιακά απορρίμματα (2012/19/EE). (Εικ. 16)
- Ακολουθήστε τους κανονισμούς της χώρας σας για την ξεχωριστή συλλογή των ηλεκτρικών και ηλεκτρονικών προϊόντων. Η σωστή απόρριψη συμβάλλει στην πρόληψη των αρνητικών επιπτώσεων στο περιβάλλον και την ανθρώπινη υγεία.

Εγγύηση και υποστήριξη

Αν χρειάζεστε πληροφορίες ή υποστήριξη, επισκεφτείτε τη διεύθυνση **www.philips.com/support** ή διαβάστε το ξεχωριστό φυλλάδιο της διεθνούς εγγύησης.

Descripción general (fig. 1)

1. Calientabiberones
2. Claro
3. Botón de posiciones
4. Posición de desconexión
5. Posición para descongelar
6. Posición de conservación del calor
7. Posición de calentamiento de leche rápido para contenidos de hasta 180 ml
8. Posición para calentar comida
9. Posición de calentamiento de leche rápido para contenidos de 180 ml o superiores

Importante

Para sacar el mayor partido a la asistencia que Philips le ofrece, registre el aparato en **www.philips.com/welcome**.

Antes de usar el calientabiberones, lea atentamente este manual de usuario y consérvelo por si necesitara consultarlo en el futuro.

Peligro

- No sumerja el cable, el enchufe ni el aparato en agua u otros líquidos.

Advertencia

- Utilice el aparato solo en interiores.
- No deje que el cable de alimentación cuelgue del borde de la mesa o encimera. El cable sobrante puede guardarse en la base del calientabiberones.

- Mantenga el cable de alimentación alejado de superficies calientes.
- El aparato únicamente debe conectarse a un enchufe de pared con toma de tierra. Asegúrese siempre de que la clavija esté bien insertada en la toma de corriente.
- Antes de enchufar el aparato, compruebe si el voltaje indicado en la parte inferior del mismo se corresponde con el voltaje de red local.
- Si necesita utilizar un cable alargador, asegúrese de que el cable dispone de toma de tierra con una clasificación mínima de 13 amperios.
- No utilice el aparato si el enchufe, el cable de alimentación o el aparato están dañados.
Si el cable de alimentación está dañado, debe ser sustituido por Philips o por un centro de servicio autorizado por Philips, con el fin de evitar situaciones de peligro.
- No coloque el aparato sobre o cerca de una cocina de gas o eléctrica caliente, o un horno caliente.
- Este aparato puede ser usado por personas con capacidad física, psíquica o sensorial reducida y por quienes no tengan los conocimientos y la experiencia

42 ESPAÑOL

necesarios, siempre que lo hagan bajo supervisión o hayan recibido instrucciones sobre cómo utilizar el aparato de forma segura y conozcan los riesgos que conlleva su uso.

- Los niños no deben llevar a cabo la limpieza ni el mantenimiento.
- Los niños no deben utilizar este aparato. Mantenga el aparato y el cable fuera del alcance de los niños.
- Los niños no deben llevar a cabo los procesos de limpieza ni de mantenimiento a menos que tengan más de ocho años y lo hagan bajo supervisión. Mantenga el aparato y el cable fuera del alcance de los niños menores de ocho años.
- No permita que los niños jueguen con el aparato.
- No derrame agua sobre la clavija.
- Utilice únicamente el aparato como se describe en el manual de usuario para evitar posibles lesiones debido a un uso incorrecto.
- No precaliente el aparato.
- Coloque siempre el biberón totalmente montado con tapa en el calentabiberones antes de añadir agua.

- Asegúrese de añadir el agua antes de encender el calentabiberones.
- El agua caliente puede causar quemaduras graves. Tenga cuidado cuando el calentabiberones contenga agua caliente.
- Las superficies accesibles del aparato pueden calentarse durante el uso y están sujetas a calor residual después de su uso.
- No mueva el aparato cuando contenga agua caliente.
- Cuando la comida o la leche haya alcanzado la temperatura necesaria, quite el biberón o el recipiente del calentabiberones. Si deja la comida o la leche en el calentabiberones, la temperatura de la comida o la leche aumentará.
- Compruebe siempre la temperatura de la comida antes de empezar a dar de comer al niño.

Precaución

- Este aparato está diseñado para utilizarlo en entornos domésticos o similares como: viviendas de granjas, hostales en los que se ofrecen desayunos, zona de cocina en tiendas, oficinas y otros entornos laborales,

44 ESPAÑOL

- y por clientes de hoteles, moteles y entornos residenciales de otro tipo.
- Desenchufe el aparato cuando no lo utilice.
 - La superficie de la resistencia se somete a calor residual después de su uso.
 - Deje que el aparato se enfríe antes de guardarlo.
 - Siga las instrucciones de eliminación de los depósitos de cal para evitar daños irreparables.
 - No intente abrir ni reparar el aparato por su cuenta. Puede ponerse en contacto con el Servicio de Atención al Cliente de Philips de su país (consulte **www.philips.com/support**).
 - Los alimentos no deben calentarse durante demasiado tiempo.

Campos electromagnéticos (CEM)

Este aparato de Philips cumple los estándares y las normativas aplicables sobre exposición a campos electromagnéticos.

Uso del calentabiberones

Con este calentabiberones puede calentar de forma segura todos los biberones y tarritos para leche/comida de Philips Avent y otros recipientes para comida de bebé.

Nota: Las bolsas para leche materna de Philips Avent y los biberones Philips Avent de 60 ml no se pueden utilizar en este calentabiberones.

Explicación de las posiciones

- Posición de desconexión: el calentabiberones está apagado y el piloto también. En el resto de posiciones, el aparato está encendido y el piloto también (Fig. 2).
- Posición de calentamiento de leche rápido para contenidos de hasta 180 ml: seleccione esta posición si desea calentar rápidamente un biberón de leche con un contenido de hasta 180 ml.
El biberón debe retirarse inmediatamente una vez que se haya calentado a la temperatura adecuada. De lo contrario, la leche se calentará en exceso.
- Posición para calentar comida: seleccione esta posición si desea calentar un tarrito/recipiente de comida.
- Posición de calentamiento de leche rápido para contenidos de 180 ml o superiores: seleccione esta posición si desea calentar rápidamente un biberón de leche con un contenido igual o superior a 180 ml.
El biberón debe retirarse inmediatamente una vez que se haya calentado a la temperatura adecuada. De lo contrario, la leche se calentará en exceso.
- Posición de conservación del calor: la leche se calienta más lentamente y se mantiene a la temperatura adecuada.
- Posición para descongelar: descongele un biberón o tarrito de leche o comida para bebés hasta que el contenido sea líquido. Esta posición no calienta.

Uso del calentabiberones con la posición de calentamiento de leche rápido

- 1** Enchufe el aparato a la toma de alimentación (Fig. 3).
- 2** Coloque un biberón en el calentabiberones (Fig. 4).

46 ESPAÑOL

- 3** Llene el calentabiberones con agua potable hasta el nivel de leche del biberón. Para grandes cantidades de leche, el nivel máximo de agua es de aproximadamente 1 cm por debajo del calentabiberones. Un nivel de agua preciso garantiza un rendimiento adecuado del calentamiento (Fig. 5).
- 4** Seleccione la posición que desee en función del volumen de leche. Consulte la tabla de referencia de calentamiento rápido al final de este capítulo para obtener información sobre el tiempo que debe calentar la leche en la posición seleccionada (Fig. 6).

Nota: La velocidad de calentamiento de la leche depende de la cantidad de leche que se va a calentar y de su temperatura inicial, es decir, temperatura ambiente (20 °C) o temperatura del frigorífico (5 °C).

- 5** El piloto naranja se enciende cuando selecciona una posición. Esto indica que el calentabiberones está encendido (Fig. 7).

Nota: Mientras se calienta, la leche circula y se calienta de manera uniforme.

- 6** Consulte la tabla de referencia de calentamiento rápido para obtener información sobre el tiempo necesario para calentar la leche. Retire el biberón del calentabiberones una vez transcurrido el tiempo indicado en la tabla de referencia de calentamiento rápido (Fig. 8).

Consejo: En caso de que la leche no esté lo suficientemente caliente, puede colocar el biberón de nuevo en el aparato durante un máximo de 30 segundos adicionales de calentamiento. El resultado será leche ligeramente más cálida pero no calentada en exceso.

Precaución: Si deja el biberón en el calentabiberones más tiempo del indicado en la tabla de posiciones, es posible que la leche se caliente en exceso.





Nota: Si calienta en exceso la leche materna, se pueden perder valiosos nutrientes y vitaminas.

- 7** Compruebe siempre la temperatura antes de alimentar al bebé. Agite suavemente el biberón o el recipiente para leche materna y compruebe la temperatura de la leche salpicando unas gotas en la parte interior de la muñeca (Fig. 9).
- 8** Gire de nuevo el botón a la posición de desconexión (Fig. 10).

Precaución: El agua del calentabiberones puede estar caliente después de terminar de calentar la leche o comida para bebés. Tenga cuidado ya que el agua caliente puede causar quemaduras graves.

Si no gira el botón de nuevo a la posición de apagado, el agua se seguirá calentando y llegará a una temperatura muy alta.

Tabla de referencia de calentamiento rápido

	ml/oz	min  5°C/40°F	min  20°C/70°F
	60 ml/2 oz-90 ml/3 oz	4,5	3,0
	90 ml/3 oz-110 ml/3,7 oz	5,5	3,0
	125 ml/4 oz-150 ml/5 oz	3,5	3,0
	180 ml/6 oz-210 ml/7 oz	5,5	4,0
	240 ml/8 oz-260 ml/9 oz	7,0	4,5
	290 ml/10 oz-330 ml/11 oz	7,5	5,0

Nota: Los tiempos de calentamiento indicados se basan en las gamas de biberones de polipropileno Classic y Natural de Philips Avent. Tenga en cuenta que los tiempos de calentamiento de los biberones estándar y de cristal de Philips Avent no se corresponden con estas indicaciones. Las características de los biberones como, por ejemplo, los materiales o el grosor, también pueden influir en los tiempos de calentamiento, de forma que podría tardar menos tiempo en calentar un mayor volumen de leche.

Nota: Puede que le parezca que la leche está fría, pero para un recién nacido su temperatura es muy agradable.

Uso del calentabiberones para calentar comida

- 1** Siga los mismos pasos indicados en el párrafo anterior.
- 2** Asegúrese de remover la comida para bebés durante el calentamiento, ya que el calor no circula automáticamente. Tenga cuidado de no quemarse los dedos al sostener el tarrito o recipiente mientras agita su contenido (Fig. 11).

Después de calentar la comida para bebés, pruébela con una cuchara para asegurarse de que no está demasiado caliente. Si la comida no está lo suficientemente caliente, vuelva a poner el recipiente en el calentabiberones y caliéntelo hasta que tenga la temperatura deseada.

Nota: Debido a la amplia variedad de consistencias de las comidas para bebés, es muy recomendable remover la comida continuamente y comprobar su estado mientras se calienta para obtener un resultado óptimo.

Nota: Debido a la amplia variedad de consistencias de las comidas, no es posible indicar tiempos de calentamiento para cada comida.

Uso de la posición de conservación del calor para calentar leche

- 1** Enchufe el aparato a la toma de alimentación (Fig. 3).
- 2** Coloque el biberón o el tarrito en el calentabiberones (Fig. 4).
- 3** Llene el calentabiberones con agua potable hasta el nivel de leche del biberón o el tarrito. Para grandes cantidades de leche, el nivel máximo de agua es de aproximadamente 1 cm por debajo del calentabiberones (Fig. 5).
- 4** Seleccione la posición de conservación del calor (Fig. 6). Esta posición le permite calentar la leche a un ritmo lento y mantenerla caliente a la temperatura adecuada. Por ejemplo, calentar un biberón de 125 ml de leche a temperatura ambiente llevará un tiempo de 15 a 20 min. El tiempo de calentamiento puede ser mayor o menor en función del volumen de leche y la temperatura inicial.

Nota: Philips Avent recomienda alimentar al bebé tan pronto como sea posible después de calentar la leche. Se recomienda no volver a calentar la leche una vez que se haya enfriado.

Nota: Compruebe siempre la temperatura antes de alimentar al bebé (Fig. 9).

- 5** Vuelva a girar el botón a la posición de desconexión cuando retire el biberón o tarrito del calentabiberones (Fig. 10).

Uso del calentabiberones en la posición para descongelar

- 1** Enchufe el aparato a la toma de alimentación (Fig. 3).
- 2** Coloque el biberón o el tarrito en el calentabiberones (Fig. 4).

50 ESPAÑOL

3 Llene el calentabiberones con agua potable hasta el nivel de leche o comida del biberón o el tarrito. Para grandes cantidades de leche o comida, el nivel máximo de agua es de aproximadamente 1 cm por debajo del calentabiberones (Fig. 5).

4 Seleccione la posición de descongelación (Fig. 6). En esta posición, la leche o comida para bebés congeladas pueden descongelarse hasta pasar al estado líquido. Para la leche congelada, consulte la tabla de referencia de calentamiento para conocer los tiempos de descongelación estimados; la tabla incluye indicaciones para volúmenes grandes y pequeños de leche. Cuando se haya descongelado la leche, elija la posición de calentamiento rápido o la de conservación del calor para calentar la leche. Consulte los capítulos anteriores para acceder a las instrucciones de uso. Tenga en cuenta la temperatura inicial de la leche con respecto a la temperatura del frigorífico como guía para sus tiempos de calentamiento.

	ml/oz	horas
	60 ml/2 oz-90 ml/3 oz	1-1,5
	180 ml/6 oz-210 ml/7 oz	1,5-2,5

5 También puede descongelar comida para bebés en un recipiente de comida Philips Avent con esta posición. Después de descongelar la comida para bebés, elija la posición para calentar comida para calentarla. Consulte el capítulo anterior para acceder a las instrucciones de uso.

Nota: Debido a la amplia variedad de consistencias de las comidas para bebés, es muy recomendable remover la comida continuamente y comprobar su estado mientras se descongela para obtener un resultado óptimo.

Nota: Debido a la amplia variedad de consistencias de las comidas, no es posible indicar tiempos de calentamiento para cada comida.

Limpeza y eliminación de depósitos de cal

Limpeza

- 1** Después de cada uso, desenchufe el calentabiberones y deje que se enfríe (fig. 12).
- 2** Quite el agua del calentabiberones por razones de higiene (fig. 13).
- 3** Frote el exterior y el interior del calentabiberones con un paño húmedo (fig. 14).

No utilice productos de limpieza abrasivos o antibacterias, disolventes químicos ni herramientas afiladas para limpiar el calentabiberones.

Nota: Si ha utilizado el calentabiberones para calentar tarritos con comida, asegúrese de que no hay restos de comida en la parte inferior del calentabiberones.

Eliminación de los depósitos de cal

Es recomendable eliminar la cal del calentabiberones cada **cuatro semanas** para asegurarse de que sigue funcionando eficazmente.

- 1** Mezcle 50 ml de vinagre blanco con 100 ml de agua fría para eliminar la cal del calentabiberones. Encienda el calentabiberones y seleccione la posición para calentar leche para recipientes de menos de 180 ml y deje que el aparato funcione durante diez minutos. Deje la solución en el calentabiberones hasta que toda la cal se haya disuelto (fig. 15).

Nota: También puede utilizar descalcificadores a base de ácido cítrico.

52 ESPAÑOL

Nota: No utilice otro tipo de descalcificadores.

- 2** Desenchufe el calentabiberones antes de vaciarlo (fig. 12).
- 3** Vacíe el calentabiberones y enjuague bien su interior. Si ve restos de cal después de enjuagarlo, repita el procedimiento de eliminación de la cal (fig. 13).

Reciclaje

- Este símbolo significa que este producto no debe desecharse con la basura normal del hogar (2012/19/UE).
- Siga la normativa de su país con respecto a la recogida de productos eléctricos y electrónicos. La correcta eliminación de los productos ayuda a evitar consecuencias negativas para el medioambiente y la salud humana (Fig. 16).

Garantía y asistencia

Si necesita ayuda o información, visite www.philips.com/support o lea el folleto de garantía mundial independiente.

Yleiskuvaus (Kuva 1)

1. Pullonlämmitin
2. Vaalea
3. Säätonuppi
4. Virrankatkaisu
5. Sulatusasetus
6. Lämpimänäpitoasetus
7. Maidon pikalämmitysasetus enintään 180 ml:n sisällölle
8. Ruoanlämmitysasetus
9. Maidon pikalämmitysasetus yli 180 ml:n sisällölle

Tärkeää

Saat parhaan mahdollisen hyödyn Philipsin palveluista rekisteröimällä tuotteen osoitteessa **www.philips.com/welcome**. Lue tämä käyttöopas huolellisesti ennen pullonlämmittimen käyttöä ja säilytä opas myöhempää tarvetta varten.

Vaara

- Älä upota johtoa, pistoketta tai laitetta veteen tai muuhun nesteeseen.

Varoitus

- Laite on tarkoitettu vain sisäkäyttöön.
- Älä jätä virtajohtoa roikkumaan pöydän tai työtason reunan yli. Ylimääräisen johdon voi kiertää laitteen rungon sisään.
- Älä päästä verkkojohtoa kosketuksiin kuumien pintojen kanssa.

54 SUOMI

- Liitä laite vain maadoitettuun pistorasiaan. Varmista, että pistoke on kunnolla pistorasiassa.
- Tarkista, että laitteen pohjassa oleva jännitemerkintä vastaa paikallista verkkojännitettä, ennen kuin liität laitteen sähköverkkoon.
- Jos sinun on käytettävä jatkojohtoa, käytä vain maadoitettua, vähintään 13 ampeerin johtoa.
- Älä käytä laitetta, jos pistoke, virtajohto tai itse laite on vahingoittunut. Jos virtajohto on vahingoittunut, vaihdata se oman turvallisuutesi vuoksi Philipsin valtuuttamassa huoltoliikkeessä tai muulla ammattitaitoisella korjaajalla.
- Älä sijoita laitetta kaasu- tai sähkölieden päälle tai viereen tai kuumaan uuniin.
- Laitetta voivat käyttää myös henkilöt, joiden fyysinen tai henkinen toimintakyky on rajoittunut tai joilla ei ole kokemusta tai tietoa laitteen käytöstä, jos heitä on neuvottu laitteen turvallisesta käytöstä tai tarjolla on turvallisen käytön edellyttämä valvonta ja jos he ymmärtävät laitteeseen liittyvät vaarat.
- Lasten ei saa antaa puhdistaa tai huoltaa laitetta.

- Lapset eivät saa käyttää laitetta. Pidä laite ja sen johto poissa lasten ulottuvilta.
- Lasten ei pidä leikkiä laitteella.
- Älä läikytä vettä pistokkeen päälle.
- Käytä laitetta vain käyttöoppaan ohjeiden mukaan, jotta vältät mahdolliset virheellisestä käytöstä aiheutuvat vahingot.
- Älä esilämmitä laitetta.
- Aseta aina täysin koottu pullo, jossa on suojuus, pullonlämmittimeen ennen kuin lisäät vettä.
- Lisää vesi ennen kuin kytket pullonlämmittimeen virran.
- Kiehuva vesi voi aiheuttaa vaikeita palovammoja. Käsittele pullonlämmittintä varoen, kun siinä on kuumaa vettä.
- Laitteen pinnat voivat kuumentua käytön aikana ja olla kuumia vielä käytön jälkeen.
- Älä siirrä laitetta, kun se sisältää kuumaa vettä.
- Kun ruoka tai maito ovat saavuttaneet sopivan lämpötilan, irrota pullo tai astia pullonlämmittimestä. Lämmittimeen liian pitkäksi aikaa jätetty ruoka tai maito kuumenevat helposti liikaa.
- Tarkista aina ruoan lämpötila, ennen kuin ruokit lasta.

Varoitus

- Laite on tarkoitettu käytettäväksi kotitalouksissa ja esimerkiksi henkilökuntaruokaloissa, toimistoissa ja muissa työ- ja asuinympäristöissä, kuten maatilamajoituksessa, aamiaismajoituksessa, hotelleissa ja motelleissa.
- Irrota laite pistorasiasta, kun se ei ole käytössä.
- Lämmitysvastukset ovat kuumia käytön jälkeen.
- Anna laitteen jäähtyä ennen puhdistamista.
- Noudata kalkinpoisto-ohjeita, sillä niiden laiminlyöminen voi aiheuttaa pysyviä vikoja.
- Älä yritä avata tai korjata laitetta itse. Voit ottaa yhteyttä Philipsin maakohtaiseen kuluttajapalveluun (katso **www.philips.com/support**).
- Ruokaa ei saa lämmittää liian kauan.

Sähkömagneettiset kentät (EMF)

Tämä Philips-laite vastaa kaikkia sähkömagneettisia kenttiä (EMF) koskevia standardeja ja säännöksiä.

Pullonlämmittimen käyttäminen

Tällä pullonlämmittimellä voit turvallisesti lämmittää kaikki Philips Avent -tuttipullot, maidon ja vauvanruuan säilytysastiat ja vauvanruokapurkit.

Huomautus: *Philips Avent -rintamaitopusseja ja Philips Avent -sarjan 60 ml:n pulloja ei voi käyttää tässä pullonlämmittimessä.*

Asetusten kuvaus

- Virrankatkaisuasetus: pullonlämmittimen virta on sammutettu, ja valo ei pala. Kaikilla muilla asetuksilla laiteeseen on kytketty virta ja sen valo palaa (kuva 2).
- Maidon pikalämmitysasetus enintään 180 ml:n sisällölle: valitse tämä asetus, kun haluat lämmittää nopeasti enintään 180 ml maitoa. Pullo on otettava pois keittimestä välittömästi lämmityksen jälkeen tai maito ylikuumenee.
- Ruoanlämmitysasetus: valitse tämä asetus, kun haluat lämmittää vauvanruoka-astian tai -purkin.
- Maidon pikalämmitysasetus yli 180 ml:n sisällölle: valitse tämä asetus, kun haluat lämmittää nopeasti yli 180 ml maitoa. Pullo on otettava pois keittimestä välittömästi lämmityksen jälkeen tai maito ylikuumenee.
- Lämpimänäpitoasetus: maito lämmitetään hitaammin, ja laite pitää sen sopivan lämpimänä.
- Sulatusasetus: sulattaa maitopullon tai vauvanruoka-astian. Ei lämmitystä.

Maidon pikalämmitys pullonlämmittimellä

- 1** Liitä virtapistoke pistorasiaan (kuva 3).
- 2** Aseta pullo pullonlämmittimeen (kuva 4).

- 3** Täytä pullonlämmitin juomavedellä pullossa olevan maidon tasolle. Jos lämmitettävänä on suuri määrä maitoa, veden pinta saa ylittää enintään 1 cm:n päähän lämmittimen yläreunasta. Oikea vedenkorkeus takaa oikeanlaisen lämmityksen (kuva 5).
- 4** Valitse oikea asetus maitomäärän perusteella. Katso maidon oikeat pikalämmitysajat tämän osion lopussa olevasta taulukosta (kuva 6).

Huomautus: Maidon lämmitysaika vaihtelee maidon määrän ja alkulämpötilan eli huonelämpötilan (20 °C) tai jääkaappilämpötilan (5 °C) mukaan.

- 5** Oranssi valo syttyy, kun valitset asetuksen. Tämä tarkoittaa, että pullonlämmittimeen on kytketty virta (Kuva. 7).

Huomautus: Maito sekoittuu lämmityksen aikana ja lämpenee tasaisesti.

- 6** Katso maidon oikeat pikalämmitysajat taulukosta. Poista pullo lämmittämisestä, kun taulukossa annettu aika on kulunut (kuva 8).

Vinkki: Jos maito ei ole mielestäsi tarpeeksi lämmintä, voit asettaa sen takaisin pullonlämmittimeen ja lämmittää sitä vielä enintään 30 sekuntia. Näin maito lämpenee edelleen ilman ylikuumenemista.

Varoitus: Jos jätät pullon lämmittimeen lämmitysohjetaulukossa esitettyä aikaa pidemmäksi ajaksi, maito voi kuumeta liikaa.

Huomautus: Jos rintamaito kuumenee liikaa, sen arvokkaat ravinteet ja vitamiinit saattavat tuhoutua.





- 7** Tarkista aina ruoan lämpötila, ennen kuin ruokit lasta. Ravista hellävaraisesti pulloa tai säilytysastiaa ja tarkista maidon lämpötila tiputtamalla muutama tippa ranteesi sisäpuolelle (kuva 9).

8 Käännä nuppi virrankatkaisuasentoon (kuva 10).

Varoitus: Pullonlämmittimen vesi voi olla kuumaa maidon/vauvanruoan lämmittämisen jälkeen. Varo, sillä kuuma vesi voi aiheuttaa vakavia palovammoja.

Jos et kierrä nuppia virrankatkaisuasentoon, vesi lämpenee jatkuvasti ja on lopulta todella kuumaa.

Pikalämmitystaulukko

	ml/oz	min  5 °C/40°F	min  20 °C/70°F
	60 ml/2 oz-90 ml/3 oz	4,5	3,0
	90 ml/3 oz-110 ml/3,7 oz	5,5	3,0
	125 ml/4 oz-150 ml/5 oz	3,5	3,0
	180 ml/6 oz-210 ml/7 oz	5,5	4,0
	240 ml/8 oz-260 ml/9 oz	7,0	4,5
	290 ml/10 oz-330 ml/11 oz	7,5	5,0

Huomautus: Taulukossa annetut lämmitysajat on laskettu Philipsin Avent Classic- ja Natural PP -sarjojen pullojen perusteella. Huomaa, että normaalien Philips Avent -pullojen ja lasipullojen lämpenemisajat poikkeavat annetuista ajoista. Pullojen ominaisuudet, kuten niiden materiaali tai paksuus, voivat myös vaikuttaa lämmitysaikoihin, joten suuremman maitomäärän lämmittämiseen voi kulua vähemmän aikaa.

Huomautus: Maito saattaa tuntua sinusta viileältä, mutta vastasyntyneelle vauvalle lämpötila on sopiva.

Vauvanruuan lämmittäminen pullonlämmittimellä

- 1** Toimi edellisen kappaleen ohjeiden mukaisesti.
- 2** Muista sekoittaa vauvanruokaa lämmittämisen aikana, sillä se ei sekoitu itsestään. Varo polttamasta sormiasi kun pidät kiinni lämmitysastiasta sekoittamisen aikana (kuva 11).

Varmista vauvanruoan lämpötila lusikalla, ennen kuin tarjoat sitä vauvalle. Jos ruoka ei ole tarpeeksi lämmintä, aseta astia takaisin pullonlämmittimeen ja lämmitä ruoka halutun lämpöiseksi.

Huomautus: Vauvanruuan erilaisten koostumusten takia lämmityksen aikana on erittäin suositeltavaa sekoittaa ruokaa ja valvoa lämpötilaa.

Huomautus: Vauvanruuan erilaisten koostumusten takia vauvanruuille ei voida antaa ohjelämmitysaikoja.

Maidon lämmittäminen lämpimänäpitoasetuksella

- 1** Liitä virtapistoke pistorasiaan (kuva 3).
- 2** Aseta pullo pullonlämmittimeen (kuva 4).
- 3** Täytä pullonlämmitin juomavedellä pullossa tai säiliössä olevan maidon tasolle. Jos lämmitettävänä on suuri määrä maitoa, veden pinta saa yltyä enintään 1 cm:n päähän lämmittimen yläreunasta (kuva 5).
- 4** Valitse säätönupin lämpimänäpitoasento (kuva 6).

Tällä asetuksella maito lämpenee hitaasti ja pysyy sopivan lämpöisenä. Esimerkiksi 120 ml huoneenlämpöistä maitoa lämpenee noin 15–20 minuutissa. Lämpenemisaika voi vaihdella maidon määrän ja alkulämpötilan mukaan.

Huomautus: Suosittelemme antamaan maidon vauvalle mahdollisimman pian lämmityksen jälkeen. Emme suosittele kerran lämmitetyn ja jäähtyneen maidon uudelleenlämmitystä.

Huomautus: Tarkista aina ruoan lämpötila, ennen kuin ruokit lasta. 9).

- 5** Kierrä nuppi virrankatkaisuasentoon, kun pullo/säiliö on poistettu lämmittimestä (kuva 10).

Sulattaminen pullonlämmittimellä

- 1** Liitä virtapistoke pistorasiaan (kuva 3).
- 2** Aseta pullo tai säiliö pullonlämmittimeen (kuva 4).
- 3** Täytä pullonlämmittin juomavedellä pullossa tai säiliössä olevan maidon tai ruuan tasolle. Jos lämmitettävänä on suuri määrä maitoa tai vauvanruokaa, veden pinta saa yltyä enintään 1 cm:n päähän lämmittimen yläreunasta (kuva 5).

- 4** Valitse säätönupin sulatusasento (kuva 6).

Tällä asetuksella pakastettu maito tai vauvanruoka voidaan sulattaa nestemäiseksi.

Katso pakastetun maidon sulatusaika lämmitysaikataulukosta. Taulukossa on sulatusajat pienille ja suurille maitomäärille. Kun maito on sulatettu, voit lämmittää sen käyttämällä joko pikalämmitys- tai lämpimänäpitoasetusta. Katso ohjeet edellisistä luvuista. Sulatettu maito on ennen lämmitystä noin jääkaappilämpöistä. Katso lämmitysaika taulukosta.

	ml/oz	tuntia
	60 ml/2 oz-90 ml/3 oz	1-1,5
	180 ml/6 oz-210 ml/7 oz	1,5-2,5

- 5** Tällä asetuksella voit sulattaa myös Philips Avent -astiassa olevaa vauvanruokaa. Kun vauvanruoka on sulatettu, lämmitä se ruoanlämmityasetuksella. Katso ohjeet edellisestä luvusta.

62 SUOMI

Huomautus: Vauvanruuan erilaisten koostumusten takia sulatuksen aikana on erittäin suositeltavaa sekoittaa ruokaa ja valvoa lämpötilaa.

Huomautus: Vauvanruuan erilaisten koostumusten takia vauvanruuille ei voida antaa ohjelämmitysaikoja.

Puhdistus ja kalkinpoisto

Puhdistaminen

- 1** Irrota pullonlämmitin pistorasiasta jokaisen käytön jälkeen ja anna sen jäähtyä (Kuva 12).
- 2** Tyhjennä vesi pullonlämmittimestä hygieniasyistä (Kuva 13).
- 3** Pyyhi pullonlämmittimen ulko- ja sisäpuoli kostealla liinalla (Kuva 14).

Älä käytä pullonlämmittimen puhdistamiseen hankaavia, antibakteerisia puhdistusaineita, kemiallisia liuottimia tai teräviä työkaluja.

Huomautus: Jos lämmitit pullonlämmittimellä vauvanruoka-astioita, tarkista, ettei ruokaa ole läikkynyt pullonlämmittimen pohjalle.

Kalkinpoisto

Jotta laite toimii oikein, suosittelemme pullonlämmittimen kalkinpoistoa **neljän viikon** välein.

- 1** Poista kalkki pullonlämmittimestä sekoittamalla 50 ml valkoviinietikkaa ja 100 ml kylmää vettä, ja kaatamalla seos lämmittimeen. Käynnistä pullonlämmitin, valitse maidonlämmitysasetus alle 180 ml:n sisällölle, ja anna laitteen käydä 10 minuuttia. Jätä neste pullonlämmittimeen, kunnes kaikki kalkki on liuennut (Kuva 15).

Huomautus: Voit käyttää myös sitruunahappoa sisältäviä kalkinpoistoaineita.

Huomautus: Älä käytä muuntyyppisiä kalkinpoistoaineita.

- 2** Irrota pullonlämmitin pistorasiasta ennen kuin tyhjennät sen (Kuva 12).
- 3** Tyhjennä pullonlämmitin ja huuhtelee sen sisäpuoli huolellisesti. Jos kalkinjäämiä näkyy vielä huuhtelemisen jälkeen, toista kalkinpoisto (Kuva 13).

Kierrätys

- Tämä merkki tarkoittaa, että tätä tuotetta ei saa hävittää tavallisen kotitalousjätteen mukana (2012/19/EU). (kuva 16)
- Noudata maasi sähkö- ja elektroniikkalaitteiden erillistä keräystä koskevia sääntöjä. Asianmukainen hävittäminen auttaa ehkäisemään ympäristölle ja ihmisille mahdollisesti koituvia haittavaikutuksia.

Takuu ja tuki

Jos haluat tukea tai lisätietoja, käy Philipsin verkkosivuilla osoitteessa **www.philips.com/support** tai lue erillinen kansainvälinen takuulehtinen.

Generell beskrivelse (fig. 1)

1. Flaskevarmer
2. Lys
3. Innstillingsbryter
4. Av-innstilling
5. Tineinnstilling
6. Hold varm-innstilling
7. Innstilling for rask oppvarming av opptil 180 ml (6 oz) melk
8. Innstilling for oppvarming av mat
9. Innstilling for rask oppvarming av mer enn 180 ml (6 oz) melk

Viktig

Du får best mulig nytte av støtten som Philips tilbyr, hvis du registrerer apparatet ditt på www.philips.com/welcome.

Les denne brukerveiledningen nøye før du bruker flaskevarmeren, og ta vare på den for fremtidig referanse.

Fare

- Ikke dypp ledningen, støpselet eller apparatet i vann eller annen væske.

Advarsel

- Apparatet må bare brukes innendørs.
- Ikke la strømledningen henge fra kanten av et bord eller en arbeidsoverflate. Overflødig lengde på ledningen kan oppbevares i basen på flaskevarmeren.
- Hold strømledningen unna varme overflater.

- Du må ikke koble apparatet til annet enn en jordet stikkontakt. Pass alltid på at støpselet er ordentlig satt inn i stikkontakten.
- Før du kobler til apparatet, må du kontrollere at spenningen som er angitt på undersiden av apparatet, stemmer overens med nettspenningen.
- Hvis du må bruke en skjøteledning, må du kontrollere at det er en jordet skjøteledning på minst 13 Ampere.
- Ikke bruk apparatet hvis støpselet, strømledningen, eller selve apparatet er skadet.
Hvis strømledningen er skadet, må den alltid skiftes ut av Philips, et servicesenter som er godkjent av Philips, eller lignende kvalifisert personell, slik at man unngår farlige situasjoner.
- Ikke plasser apparatet på eller i nærheten av en varm koker som drives av gass eller elektrisitet, eller i en oppvarmet ovn.
- Dette apparatet kan brukes av personer med nedsatt sanseevne eller fysisk eller psykisk funksjonsevne, eller personer med manglende erfaring eller kunnskap, dersom de får instruksjoner om sikker bruk av apparatet eller tilsyn som sikrer

sikker bruk, og hvis de er klar over risikoen.

- Barn skal ikke utføre rengjøring eller vedlikehold.
- Dette apparatet skal ikke brukes av barn. Oppbevar apparatet og ledningen utilgjengelig for barn.
- Barn skal ikke leke med apparatet.
- Ikke søl vann på støpsel.
- Bruk bare apparatet som beskrevet i brukerhåndboken for å unngå potensielle skader grunnet feil bruk.
- Ikke forvarm apparatet.
- Sett alltid en komplett flaske med hette i flaskevarmeren før du fyller på vann.
- Kontroller at du har fylt på vann før du slår på flaskevarmeren.
- Varmt vann kan gi alvorlige brannskader. Vær forsiktig med flaskevarmeren når den inneholder varmt vann.
- Apparatets tilgjengelige overflater kan bli varme under bruk og holde på varme etter bruk.
- Ikke flytt apparatet når det inneholder varmt vann.

- Når maten eller melken har nådd riktig temperatur, må du fjerne flasken eller beholderen fra flaskevarmeren. Hvis du lar mat eller melk i flaskevarmeren, øker temperaturen på maten eller melken.
- Kontroller alltid temperaturen på maten før du begynner å mate barnet.

Forsiktig

- Dette apparatet er beregnet på bruk i hjemmet og lignende bruksområder.
- Koble fra apparatet når det ikke er i bruk.
- Varmeelementets overflate kan være varm etter bruk.
- La apparatet avkjøles før du rengjør det.
- Følg avkalkingsinstruksjonene for å unngå uopprettelig skade.
- Ikke prøv å åpne eller reparere apparatet selv. Du kan kontakte Philips forbrukerstøtte i landet der du bor (se www.philips.com/support).
- Maten bør ikke varmes for lenge.

Elektromagnetiske felt (EMF)

Dette Philipsapparatet overholder alle aktuelle standarder og forskrifter for eksponering for elektromagnetiske felt.

Bruk flaskevarmeren

Med denne flaskevarmeren kan du trygt varme opp alle Philips Avent-tåteflasker og melk-/matbeholdere og andre glass med baby mat.

Merk: Philips Avent-brystmelkposer og Philips Avent-flasker på 60 ml (2 oz) kan ikke brukes i denne flaskevarmeren.

Forklaring av innstillinger

- Av-innstilling: Flaskevarmeren er slått av og lampen er av. På alle andre innstillinger er apparatet slått på, og lampen lyser (fig. 2).
- Innstilling for rask oppvarming av opptil 180 ml (6 oz) melk: Velg denne innstillingen når du raskt vil varme opp en flaske melk som inneholder opptil 180 ml (6 oz). Flasken må tas ut umiddelbart etter at innholdet har fått riktig temperatur, ellers blir melken overopphetet.
- Innstilling for oppvarming av mat: Velg denne innstillingen når du vil varme opp en beholder / et glass med mat.
- Innstilling for rask oppvarming av mer enn 180 ml (6 oz) melk: Velg denne innstillingen når du raskt vil varme opp en flaske melk som inneholder mer enn 180 ml (6 oz). Flasken må tas ut umiddelbart etter at innholdet har fått riktig temperatur, ellers blir melken overopphetet.
- Hold varm-innstilling: Melken varmes saktere opp og holdes på riktig temperatur.
- Tineinnstilling: Tin en flaske/holder med melk/babymat til innholdet blir flytende. Det blir ikke varmet opp.

Slik bruker du flaskevarmeren med innstillingen for rask oppvarming

- 1** Sett støpselet i stikkkontakten (fig. 3).
- 2** Sett en flaske i flaskevarmeren (fig. 4).
- 3** Fyll flaskevarmeren med springvann opp til nivået for melk i flasken. Hvis du skal varme mye melk, er det høyeste nivået for vann omtrent 1 cm nedenfor toppen av flaskevarmeren. Et nøyaktig vannnivå sikrer riktig oppvarming (fig. 5).

- 4 Velg ønsket innstilling basert på hvor mye melk du skal varme. Se tabellen for rask oppvarming av melk bakerst i dette avsnittet for å se hvor lenge melken må varmes opp med den valgte innstillingen (fig. 6).

Merk: Hvor raskt melken varmes opp, avhenger av hvor mye melk det er, og av temperaturen den varmes opp fra, f.eks. romtemperatur (20 °C) eller kjøleskaptemperatur (5 °C).

- 5 Den oransje lampen tennes når du velger en innstilling. Dette indikerer at flaskevarmeren er på (fig. 7).

Merk: Mens melken varmes opp, sirkulerer den og blir jevnt oppvarmet.

- 6 Se tabellen for rask oppvarming av melk for å se hvor lenge melken må varmes opp med den valgte innstillingen. Fjern flasken fra flaskevarmeren etter at det har gått lang nok tid i henhold til tabellen (fig. 8).

Tips: Hvis du ikke synes melken er varm nok, kan du plassere flasken tilbake i apparatet i maksimalt 30 sekunder for ekstra oppvarming. Da får du litt varmere melk, uten at den blir overopphetet.

Forsiktig: Hvis du lar flasken stå i flaskevarmeren lengre enn tiden som er angitt i tabellen for innstillinger, kan melken bli overopphetet.

Merk: Hvis du varmer opp brystmelk for mye, kan den miste viktige næringsstoffer og vitaminer.

- 7 Kontroller alltid temperaturen før du begynner å mate barnet. Rist flasken eller melkebeholderen forsiktig, og sjekk temperaturen på melken ved å dryppe et par dråper på innsiden av håndleddet (fig. 9).





- 8 Vri bryteren tilbake til av-stillingen (fig. 10).

Forsiktig: Vannet i flaskevarmeren kan være varmt når du er ferdig med å varme opp melk/babymat. Vær forsiktig. Slikt varmt vann kan gi alvorlige brannskader.

70 NORSK

Hvis du ikke vrir bryteren tilbake til avslått stilling, fortsetter vannet å varmes opp og vil nå en svært høy temperatur.

Tabell for rask oppvarming

ml/oz		min  5 °C / 40°F	min  20 °C / 70°F
	60 ml (2 oz)–90 ml (3 oz)	4,5	3,0
	90 ml (3 oz)–110 ml (3,7 oz)	5,5	3,0
	125 ml (4 oz)–150 ml (5 oz)	3,5	3,0
	180 ml (6 oz)–210 ml (7 oz)	5,5	4,0
	240 ml (8 oz)–260 ml (9 oz)	7,0	4,5
	290 ml (10 oz)–330 ml (11 oz)	7,5	5,0

Merk: De angitte oppvarmingstidene er basert på Philips Avent Classic- og Natural PP-flaskeseriene. Vær oppmerksom på at oppvarmingstiden på standardflasker fra Philips Avent og glassflasker avviker fra den angitte tiden i denne tabellen. Egenskapene til forskjellige flasker, for eksempel materiale eller tykkelse, kan også påvirke hvor lang tid det tar å varme melken, derfor kan det ta kortere tid å varme opp mye melk.

Merk: Melken kjennes kanskje kjølig for deg, men for en nyfødt baby er temperaturen svært behagelig.

Bruke flaskevarmeren for å varme opp babymat

- 1** Følg de samme trinnene som er angitt i forrige avsnitt.

- 2** Pass på å røre i babymaten under oppvarmingen, siden den ikke sirkulerer automatisk. Vær forsiktig så du ikke brenner fingrene når du holder beholderen/kannen under omrøring (fig. 11).

Etter oppvarmingen må du teste babymaten med en skje for å sikre at den ikke er for varm. Hvis babymaten ikke er varm nok, setter du beholderen tilbake i flaskevarmeren og varmer babymaten til den har ønsket temperatur.

Merk: På grunn av den store variasjonen i babymatkonsistens anbefaler vi at du rører og sjekker kontinuerlig mens du varmer opp babymaten, for å få det beste resultatet.

Merk: På grunn av den store variasjonen i babymatkonsistens er det ikke mulig å angi oppvarmingstider for babymat.

Slik bruker du hold varm-innstillingen til å varme melk

- 1** Sett støpselet i stikkkontakten (fig. 3).
- 2** Sett en flaske eller beholder i flaskevarmeren (fig. 4).
- 3** Fyll flaskevarmeren med springvann opp til nivået for melk i flasken/holderen. Hvis du skal varme mye melk, er det høyeste nivået for vann omtrent 1 cm nedenfor toppen av flaskevarmeren (fig. 5).
- 4** Velg innstillingen hold varm (fig. 6).

På denne innstillingen kan du varme opp melk i et rolig tempo og holde den varm på den rette temperaturen. For eksempel tar det 15–20 min å varme opp en flaske med 120 ml (4 oz) melk fra romtemperatur. Oppvarmingstiden kan være lengre eller kortere avhengig av hvor mye melk du skal varme, og starttemperaturen.

Merk: Philips Avent anbefaler at du mater babyen så snart som mulig etter at melken er ferdig oppvarmet. Vi anbefaler ikke å varme opp melk etter at den er avkjølt.

Merk: Kontroller alltid temperaturen før du begynner å mate barnet (fig. 9).

- 5 Vri bryteren tilbake til av-stillingen når du har fjernet flasken/beholder fra flaskevarmeren (fig. 10).

Slik bruker du flaskevarmer med tineinnstillingen

- 1 Sett støpselet i stikkkontakten (fig. 3).
- 2 Sett en flaske eller beholder i flaskevarmeren (fig. 4).
- 3 Fyll flaskevarmeren med springvann opp til nivået for melk/babymat i flasken/holderen. Hvis du skal varme mye melk/babymat, er det høyeste nivået for vann omtrent 1 cm nedenfor toppen av flaskevarmeren (fig. 5).
- 4 Velg innstillingen tine (fig. 6).

På denne innstillingen tines den frosne melken/babymaten til flytende tilstand.

Hvis du skal tine melk, må du kontrollere tabellen for oppvarming for å se hvor lang tid det tar å tine den. Tabellen viser hvor lang tid det tar for et bestemt volum lite melk og et bestemt volum mye melk. Etter at melken er tint, velger du innstillingen for rask oppvarming eller hold varm-innstillingen for å varme opp melken. Se de tidligere kapitlene for instruksjoner om bruk. Du kan regne med at starttemperaturen til melken er rundt kjøleskapstemperatur, og anse oppvarmingstidene som grove retningslinjer.

	ml/oz	timer
	60 ml (2 oz)-90 ml (3 oz)	1-1,5
	180 ml (6 oz)-210 ml (7 oz)	1,5-2,5

- 5 Du kan også tine babymat i Philips Avent-matbeholderen ved denne innstillingen. Etter at babymaten er tint, velger du innstillingen for matvarming for å varme den. Se det tidligere kapitlet for instruksjoner om bruk.

Merk: På grunn av den store variasjonen i babymatkonsistens anbefaler vi at du rører og sjekker kontinuerlig mens du tiner babymaten, for å få det beste resultatet.

Merk: På grunn av den store variasjonen i babymatkonsistens er det ikke mulig å angi oppvarmingstider for babymat.

Rengjøring og avkalking

Rengjøring

- 1** Etter hver bruk bør du trekke støpselet ut av flaskevarmeren, og la flaskevarmeren avkjøles (fig. 12).
- 2** Fjern vannet fra flaskevarmeren av hygieniske årsaker (fig. 13).
- 3** Tørk utsiden og innsiden av flaskevarmeren med en fuktig klut (fig. 14).

Ikke bruk skuremidler, antibakterielle rengjøringsmidler, kjemiske løsemidler eller skarpe verktøy til å rengjøre flaskevarmeren.

Merk: Hvis du har brukt flaskevarmeren til å varme opp beholdere med babymat, må du kontrollere at matrester ikke blir liggende i bunnen av flaskevarmeren.

Avkalking

Vi anbefaler at du avkalker flaskevarmeren hver **fjerde uke** for å sikre at den fortsetter å fungere slik den skal.

- 1** Bland 50 ml / 1,7 oz klar eddik med 100 ml / 3,4 oz kaldt vann for å avkalke flaskevarmeren. Slå på flaskevarmeren, velg varmeinnstillingen for innhold under 180 ml / 6 oz, og la apparatet kjøre i 10 minutter. La løsningen ligge i flaskevarmeren til alle kalkavleiringene er oppløst (fig. 15).

74 NORSK

Merk: Du kan også bruke avkalkingsmidler basert på sitronsyre.

Merk: Ikke bruk andre typer avkalkingsmidler.

- 2 Koble fra flaskevarmeren før du tømmer den (fig. 12).
- 3 Tøm flaskevarmeren, og skyll den godt på innsiden med rent vann. Hvis du fremdeles kan se spor av kalk når du har skylt, kan du gjenta avkalkingsprosedyren (fig. 13).

Resirkulering

- Dette symbolet betyr at dette produktet ikke må avhendes i vanlig husholdningsavfall (2012/19/EU). (fig. 16)
- Følg nasjonale regler for egen innsamling av elektriske og elektroniske produkter. Hvis du kaster produktet på riktig måte, bidrar du til å forhindre negative konsekvenser for helse og miljø.

Garanti og støtte

Hvis du trenger kundestøtte eller informasjon, kan du gå til www.philips.com/support eller lese i garantiheftet.

Descrição geral (fig. 1)

1. Aquecedor de biberões
2. Luz
3. Botão de regulações
4. Desligado
5. Regulação de descongelação
6. Regulação para manter quente
7. Regulação para aquecimento rápido de leite para volumes até 180 ml
8. Regulação para aquecimento de alimentos
9. Regulação para aquecimento rápido de leite para volumes iguais ou superiores a 180 ml

Importante

Para beneficiar de todas as vantagens da assistência Philips, registre o seu aparelho em **www.philips.com/welcome**.

Leia cuidadosamente este manual do utilizador antes de utilizar o aquecedor de biberões e guarde-o para uma eventual consulta futura.

Perigo

- Não mergulhe o cabo, a ficha nem o aparelho em água ou qualquer outro líquido.

Aviso

- Utilize o aparelho apenas dentro de casa.
- Não permita que o cabo de alimentação fique pendurado na extremidade de uma mesa ou bancada. O fio excedente pode

76 PORTUGUÊS

ser armazenado na base do aquecedor de biberões.

- Mantenha o cabo de alimentação afastado de superfícies quentes.
- Este aparelho só deve ser ligado a uma tomada com terra. Verifique sempre se a ficha está bem introduzida na tomada.
- Verifique se a voltagem indicada na parte inferior do aparelho corresponde à voltagem eléctrica local, antes de ligar o aparelho.
- Se necessitar de utilizar um cabo de extensão, certifique-se de que é um cabo de extensão com ligação à terra com uma voltagem de, no mínimo, 13 amperes.
- Não utilize o aparelho se a ficha, o cabo de alimentação ou o próprio aparelho estiverem danificados. Se o cabo de alimentação estiver danificado, deve ser sempre substituído pela Philips, por um centro de assistência autorizado da Philips ou por pessoal devidamente qualificado, para evitar situações de perigo.
- Não coloque o aparelho sobre, nem próximo de, um fogão eléctrico ou a gás quente, nem de um forno aquecido.

- Este aparelho pode ser utilizado por pessoas com capacidades físicas, sensoriais ou mentais reduzidas, ou com falta de experiência e conhecimento, caso sejam supervisionadas ou lhes tenham sido dadas instruções relativas à utilização segura do aparelho e se tiverem sido alertadas para os perigos envolvidos.
- A limpeza e a manutenção não podem ser efectuadas por crianças.
- Este aparelho não deve ser utilizado por crianças. Mantenha o aparelho e o cabo fora do alcance das crianças.
- A limpeza e a manutenção não podem ser efectuadas por crianças, a não ser que tenham idade superior a 8 anos e sejam supervisionadas. Mantenha o aparelho e o cabo fora do alcance de crianças com idade inferior a 8 anos.
- As crianças não podem brincar com o aparelho.
- Não verta água na ficha de alimentação.
- Utilize o aparelho apenas conforme descrito no manual do utilizador para evitar possíveis ferimentos devido a uma má utilização.
- Não pré-aqueça o aparelho.

78 PORTUGUÊS

- Coloque sempre um biberão completamente montado com tampa no aquecedor de biberões antes de adicionar a água.
- Certifique-se de que adiciona água antes de ligar o aquecedor de biberões.
- A água quente pode causar queimaduras graves. Tenha cuidado quando o aquecedor de biberões contiver água quente.
- As superfícies acessíveis do aparelho podem aquecer durante a utilização e estão sujeitas a calor residual após a utilização.
- Não mova o aparelho quando este contiver água quente.
- Quando os alimentos ou leite alcançarem a temperatura necessária, retire o biberão ou o recipiente do aquecedor de biberões.
Se deixar alimentos ou leite no aquecedor de biberões, a temperatura dos mesmos aumentará.
- Verifique sempre a temperatura da comida antes de alimentar a sua criança.

Cuidado

- Este aparelho destina-se a ser utilizado em ambientes domésticos e aplicações semelhantes, como quintas, ambientes

tipo “alojamento e pequeno-almoço”, copas de pessoal em lojas, escritórios e outros ambientes de trabalho e por clientes em hotéis, motéis e outros tipos de ambientes residenciais.

- Desligue o aparelho quando não se encontra em utilização.
- Após a utilização, a superfície da resistência liberta calor de forma residual.
- Deixe o aparelho arrefecer antes de o limpar.
- Siga as instruções de descalcificação para evitar danos irreparáveis.
- Não tente abrir nem reparar o aparelho. Pode contactar o Centro de Apoio ao Cliente da Philips no seu país (consulte **www.philips.com/support**).
- Os alimentos não devem ser aquecidos durante um período de tempo demasiado longo.

Campos electromagnéticos (CEM)

Este aparelho Philips cumpre todas as normas e regulamentos aplicáveis relativos à exposição a campos electromagnéticos.

Utilizar o aquecedor de biberões

Com este aquecedor de biberões pode aquecer de forma segura todos os biberões Philips Avent e ainda o leite/comida do seu bebé em outro tipo de recipientes.

80 PORTUGUÊS

Nota: os sacos de leite materno Philips Avent e os biberões de 60 ml Philips Avent não podem ser utilizados neste aquecedor de biberões.

Explicação de regulações

- Desligado: o aquecedor de biberões está desligado e a luz está apagada. Em todas as outras regulações, o aparelho está ligado e a luz está acesa (Fig. 2).
- Regulação para aquecimento rápido de leite para volumes até 180 ml: seleccione esta opção quando pretender aquecer rapidamente um biberão de leite com até 180 ml. O biberão tem de ser retirado de imediato depois de ser aquecido à temperatura correcta, caso contrário o leite ficará demasiado quente.
- Regulação de aquecimento de alimentos: seleccione esta opção quando pretender aquecer um recipiente/frasco de comida para bebé.
- Regulação para aquecimento rápido de leite para volumes iguais ou superiores a 180 ml: seleccione esta opção quando pretender aquecer rapidamente um biberão de leite com uma quantidade igual ou superior a 180 ml. O biberão tem de ser retirado de imediato depois de ser aquecido à temperatura correcta, caso contrário o leite ficará demasiado quente.
- Regulação para manter quente: o leite é aquecido a uma velocidade mais lenta e será mantido à temperatura correcta.
- Regulação de descongelação: descongele um biberão/recipiente de leite/comida de bebé para obter o estado líquido. Não ocorre qualquer aquecimento.

Utilizar o aquecedor de biberões com a regulação para aquecimento rápido de leite

- 1** Introduza a ficha de alimentação na tomada eléctrica (Fig. 3).

- 2** Coloque um biberão no aquecedor de biberões (Fig. 4).
- 3** Encha o aquecedor de biberões com água potável até ao nível do leite no biberão. Em caso de grandes quantidades de leite, o nível máximo de água é de aproximadamente 1 cm abaixo da parte superior do aquecedor de biberões. Um nível de água exacto garante um desempenho de aquecimento adequado (Fig. 5).
- 4** Seleccione a regulação pretendida com base no volume de leite. Consulte a tabela de referência para aquecimento rápido no final deste capítulo para verificar quanto tempo o leite demora a aquecer na regulação seleccionada (Fig. 6).

Nota: a rapidez de aquecimento do leite depende da quantidade de leite aquecida e da respectiva temperatura inicial, por exemplo, se estava à temperatura ambiente (20 °C) ou à temperatura do frigorífico (5 °C).

- 5** A luz laranja acende-se quando selecciona uma regulação. Isto indica que o aquecedor de biberões está ligado (Fig. 7).

Nota: durante o aquecimento, o leite circula e aquece uniformemente.

- 6** Verifique o tempo necessário para aquecer o leite na tabela de referência para aquecimento. Retire o biberão do aquecedor de biberões depois de terminar o tempo indicado na tabela de referência para aquecimento rápido (Fig. 8).

Sugestão: se considerar que o leite não está suficientemente quente, pode colocar o biberão novamente no aparelho durante um período máximo de 30 segundos para um aquecimento extra. Isto proporcionará um resultado ligeiramente mais quente, sem um aquecimento excessivo.

82 PORTUGUÊS

Atenção: se deixar o biberão no aquecedor de biberões durante mais tempo do que o indicado na tabela de regulações, o leite pode aquecer demasiado.

Nota: se aquecer demasiado o leite materno, poderão perder-se nutrientes e vitaminas valiosos.





7 Verifique sempre a temperatura antes de alimentar o seu bebé. Agite suavemente o biberão ou recipiente de armazenamento do leite e verifique a temperatura do leite salpicando algumas gotas no lado de dentro do seu pulso (Fig. 9).

8 Rode o botão novamente para a posição desligada (Fig. 10).

Atenção: A água no aquecedor de biberões pode estar quente, após aquecer leite/comida de bebé. Tenha cuidado. A água quente pode provocar queimaduras graves.

Se não rodar o botão novamente para a posição “off” (desligado), a água continua a aquecer e alcançará uma temperatura muito elevada.

Tabela de referência para aquecimento rápido

	ml/oz	min.  5 °C/40°F	min.  20 °C/70°F
	60 ml/2 oz-90 ml/3 oz	4,5	3,0
	90 ml/3 oz-110 ml/3,7 oz	5,5	3,0
	125 ml/4 oz-150 ml/5 oz	3,5	3,0
	180 ml/6 oz-210 ml/7 oz	5,5	4,0
	240 ml/8 oz-260 ml/9 oz	7,0	4,5
	290 ml/10 oz-330 ml/11 oz	7,5	5,0

Nota: os tempos de aquecimento indicados são baseados nas gamas de biberões PP Classic e Natural da Philips Avent. Tenha em atenção que os tempos de aquecimento dos biberões padrão e de vidro da Philips Avent diferem destas indicações. As características dos biberões, como o material ou a espessura, também podem influenciar os tempos de aquecimento, por isso, pode demorar menos tempo para aquecer um volume maior de leite.

Nota: o leite pode parecer-lhe frio mas para um recém-nascido a temperatura será muito agradável.

Utilizar o aquecedor de biberões para aquecer comida para bebé

- 1** Siga os passos indicados no parágrafo anterior.
- 2** Assegure-se de que mexe a comida de bebé durante o aquecimento, visto que esta não circula automaticamente. Tenha cuidado para não queimar os dedos ao segurar o recipiente/frasco ao mexer (Fig. 11).

Depois do aquecimento, teste a comida de bebé com uma colher para se assegurar de que esta não está demasiado quente. Se a comida de bebé não estiver suficientemente quente, volte a colocar o recipiente no aquecedor de biberões e aqueça a comida de bebé até esta alcançar a temperatura pretendida.

Nota: devido à grande variedade de consistências da comida de bebé, recomendamos vivamente que mexa continuamente e verifique a temperatura enquanto está a aquecer a comida de bebé, para obter o resultado ideal.

Nota: devido à grande variedade de consistências da comida de bebé, não é possível indicar tempos de aquecimento para comida de bebé.

84 PORTUGUÊS

Utilizar a regulação para manter quente para aquecer leite

- 1** Introduza a ficha de alimentação na tomada eléctrica (Fig. 3).
- 2** Coloque o biberão ou o recipiente no aquecedor de biberões (Fig. 4).
- 3** Encha o aquecedor de biberões com água potável até ao nível do leite no biberão/recipiente. Em caso de grandes quantidades de leite, o nível máximo de água é de aproximadamente 1 cm abaixo da parte superior do aquecedor de biberões (Fig. 5).

4 Selecciona a posição para manter quente (Fig. 6).

Nesta regulação, pode aquecer o seu leite a um ritmo lento e mantê-lo quente à temperatura final correta. Por exemplo, aquecer um biberão de 125 ml de leite que se encontra à temperatura ambiente demorará entre 15 a 20 min. O tempo de aquecimento poderá ser mais longo ou mais curto dependendo dos volumes de leite e da temperatura inicial.

Nota: a Philips Avent recomenda que alimente o seu bebé assim que possível depois de o leite ser aquecido. Recomendamos que não volte a aquecer o leite depois de este arrefecer novamente.

Nota: verifique sempre a temperatura antes de alimentar o seu bebé (Fig. 9).

- 5** Coloque novamente o botão na posição desligada quando o biberão/recipiente for retirado do aquecedor de biberões (Fig. 10).

Utilizar o aquecedor de biberões com a regulação de descongelação

- 1** Introduza a ficha de alimentação na tomada eléctrica (Fig. 3).
- 2** Coloque o biberão ou o recipiente no aquecedor de biberões (Fig. 4).

3 Encha o aquecedor de biberões com água potável até ao nível do leite/comida de bebé no biberão/recipiente. Em caso de grandes quantidades de leite/comida de bebé, o nível máximo de água é de aproximadamente 1 cm abaixo da parte superior do aquecedor de biberões (Fig. 5).

4 Seleccione a posição para descongelar (Fig. 6).

Nesta regulação, o leite/comida de bebé congelado pode ser descongelado até alcançar o estado líquido.

Para leite congelado, consulte a tabela de referência para aquecimento para verificar os tempos de descongelação esperados. Como indicação a tabela inclui um volume pequeno e um volume maior de leite. Depois de o seu leite descongelar, seleccione a regulação para aquecimento rápido ou a regulação para manter quente para aquecer o leite. Consulte os capítulos anteriores para obter instruções de utilização. Considere a temperatura inicial do leite como sendo aproximada à temperatura do frigorífico como referência média para os tempos de aquecimento.

	ml/oz	horas
	60 ml/2 oz-90 ml/3 oz	1-1,5
	180 ml/6 oz-210 ml/7 oz	1,5-2,5

5 Também pode descongelar comida de bebé num recipiente para alimentos Philips Avent usando esta regulação. Depois de a comida de bebé estar descongelada, seleccione a regulação de aquecimento para aquecer a comida. Consulte o capítulo anterior para obter instruções de utilização.

86 PORTUGUÊS

Nota: devido à grande variedade de consistências da comida de bebé, recomendamos vivamente que mexa continuamente e verifique a temperatura enquanto está a descongelar a comida de bebé, para obter o resultado ideal.

Nota: devido à grande variedade de consistências da comida de bebé, não é possível indicar tempos de aquecimento para comida de bebé.

Limpeza e descalcificação

Limpeza

- 1** Depois de cada utilização, desligue o aquecedor de biberões e deixe-o arrefecer (fig. 12).
- 2** Retire a água do aquecedor de biberões por razões higiénicas (fig. 13).
- 3** Limpe o exterior e o interior do aquecedor de biberões com um pano húmido (fig. 14).

Não utilize agentes de limpeza abrasivos e antibacterianos, solventes químicos nem objectos afiados para limpar o aquecedor de biberões.

Nota: Se tiver utilizado o aquecedor de biberões para aquecer recipientes com comida para bebé, assegure-se de que não permanecem quaisquer restos de comida para bebé na parte inferior do aquecedor de biberões.

Descalcificação

Recomenda-se que seja efectuada a descalcificação do aquecedor de biberões a cada **quatro semanas**, para garantir um funcionamento eficiente.

- 1** Para proceder com a descalcificação do aquecedor de biberões, misture 50 ml de vinagre branco com 100 ml de água fria. Ligue o aquecedor de biberões, seleccione a opção de aquecimento de leite para conteúdos inferiores a 180 ml e deixe-o funcionar durante 10 minutos. Deixe a solução no aquecedor de biberões até se dissolver todo o calcário (fig. 15).

Nota: Também pode utilizar os anticalcários à base de ácido cítrico.

Nota: Não utilize outros tipos de anticalcário.

- 2** Desligue o aquecedor de biberões antes de o esvaziar (fig. 12).
- 3** Esvazie o aquecedor de biberões e enxagúe o interior com cuidado. Caso ainda detecte vestígios de calcário após o enxaguamento, repita o procedimento de descalcificação (fig. 13).

Reciclagem

- Este símbolo significa que este produto não deve ser eliminado juntamente com os resíduos domésticos comuns (2012/19/UE). (Fig. 16)
- Siga as normas do seu país para a recolha selectiva de produtos eléctricos e electrónicos. A eliminação correcta ajuda a evitar consequências prejudiciais para o meio ambiente e para a saúde pública.

Garantia e assistência

Se precisar de informações ou assistência, visite **www.philips.com/support** ou leia o folheto da garantia mundial em separado.Allmän

beskrivning (Bild 1)

1. Flaskvärmare
2. Ljus
3. Kontrollvred
4. Inställning för avstängning
5. Uptiningsinställning
6. Inställning för varmhållning
7. Inställning för snabbuppvärmning för volymer upp till 180 ml
8. Inställning för matuppvärmning
9. Inställning för snabbuppvärmning för volymer på minst 180 ml

Viktigt

Få ut mesta möjliga av den support Philips erbjuder genom att registrera din apparat på **www.philips.com/welcome**.

Läs användarhandboken noggrant innan du använder flaskvärmaren, och spara den för framtida bruk.

Fara

- Sänk inte ned sladden, kontakten eller apparaten i vatten eller någon annan vätska.

Varning

- Apparaten ska bara användas inomhus.
- Låt inte nätsladden hänga över kanten på ett bord eller en arbetsbänk. Den del av sladden som inte används kan du förvara i botten på flaskvärmaren.

- Låt inte nätsladden komma i kontakt med varma ytor.
- Apparaten får endast anslutas till ett jordat vägguttag. Se alltid till att kontakten är ordentligt isatt i uttaget.
- Kontrollera att den nätspänning som anges på produktens undersida motsvarar den lokala nätspänningen innan du kopplar in den.
- Om du behöver använda en förlängningsladd ska du se till att det är en jordad förlängningsladd med en strömstyrka på minst 13 ampere.
- Använd inte produkten om kontakten, nätsladden eller själva produkten är skadad. Om nätsladden är skadad måste den bytas ut av Philips, ett serviceombud auktoriserat av Philips eller av likvärdigt kvalificerade personer för att undvika faror.
- Placera inte produkten på eller nära en varm gas- eller elspis, eller i en uppvärmd ugn.
- Apparaten kan användas av personer med olika funktionshinder, eller som inte har kunskap om hur apparaten används, så länge de övervakas och får

90 SVENSKA

instruktioner angående säker användning och förstår riskerna som medföljer.

- Barn får inte rengöra eller underhålla apparaten.
- Apparaten får inte användas av barn. Håll apparaten och dess sladd utom räckhåll för barn.
- Barn ska inte leka med produkten.
- Spill inte vatten på nätkontakten.
- Använd endast produkten enligt beskrivningen i användarhandboken, för att undvika skador på grund av felaktig användning.
- Förvärm inte produkten.
- Placera alltid en helt monterad flaska med lock i flaskvärmaren innan du häller i vatten.
- Se till att du häller i vatten innan du slår på flaskvärmaren.
- Varmt vatten kan orsaka allvarliga brännskador.
Var försiktig när flaskvärmaren innehåller varmt vatten.
- De åtkomliga ytorna på produkten kan bli varma under användning och även förbli varma efter användning.
- Flytta inte produkten när den innehåller varmt vatten.

- När maten eller mjölken har nått den önskade temperaturen tar du bort flaskan eller behållaren från flaskvärmaren. Om du lämnar mat eller mjölk i flaskvärmaren stiger matens eller mjölkens temperatur.
- Kontrollera alltid matens temperatur innan du börjar mata barnet.

Försiktighet

- Den här produkten är avsedd att användas i hushåll och liknande miljöer, till exempel bondgårdar, bed and breakfast-miljöer, personalkök i affärer, på kontor och i andra arbetsmiljöer, av gäster på hotell, motell och andra typer av boendemiljöer.
- Dra ur produkten när den inte är i bruk.
- Ytan på värmeelementet förblir varm efter användning.
- Låt produkten svalna innan du rengör den.
- Följ avkalkningsinstruktionerna för att undvika skador på produkten som inte går att åtgärda.
- Försök inte att öppna eller att laga produkten själv. Du kan kontakta Philips kundtjänst i ditt land (se **www.philips.com/support**).
- Maten får inte värmas för länge.

92 SVENSKA

Elektromagnetiska fält (EMF)

Den här Philips-produkten uppfyller alla tillämpliga standarder och regler gällande exponering av elektromagnetiska fält.

Använda flaskvärmaren

Med den här flaskvärmaren kan du säkert värma alla Philips Avent-nappflaskor, mjölk- och barnmatsbehållare samt andra kärl för barnmat.

Obs! Bröstmjölkspåsar från Philips Avent och 60 ml-flaskor från Philips Avent kan inte användas i den här flaskvärmaren.

Förklaring av inställningar

- Inställningen Off (Av): Flaskvärmaren är avstängd och lampan är släckt. Vid alla andra inställningar är apparaten på, och lampan lyser (bild 2).
- Inställning för snabbuppvärmning för volymer upp till 180 ml: Välj den här inställningen när du snabbt vill värma en flaska mjölk med en volym upp till 180 ml. Du måste ta ut flaskan genast när den har nått rätt temperatur, annars blir mjölken för varm.
- Inställning för matuppvärmning: Välj den här inställningen när du vill värma en behållare eller ett kärl med barnmat.
- Inställning för snabbuppvärmning för volymer på minst 180 ml:
Välj den här inställningen när du snabbt vill värma en flaska mjölk som innehåller minst 180 ml. Du måste ta ut flaskan genast när den har nått rätt temperatur, annars blir mjölken för varm.
- Inställning för varmhållning: Mjölken värms långsammare och hålls vid rätt temperatur.
- Inställning för upptining: Tina en flaska/behållare med mjölk/barnmat så att det blir flytande. Ingen uppvärmning sker.

Använda flaskvärmaren med inställningen för snabbuppvärmning

- 1 Sätt i kontakten i vägguttaget (bild 3).
- 2 Placera en flaska i flaskvärmaren (bild 4).
- 3 Fyll flaskvärmaren med dricksvatten upp till mjölkens nivå i flaskan. Vid stora mängder mjölk är maxnivån för vattnet cirka 1 cm under flaskvärmarens överkant. Med rätt mängd vatten blir uppvärmningen rätt (bild 5).
- 4 Välj önskad inställning baserat på mjölkens volym. Se referenstabellen för snabbuppvärmning i slutet av det här kapitlet för att kontrollera hur länge mjölken behöver värmas i den valda inställningen (bild 6).

Obs! Hastigheten på uppvärmningen av mjölken beror på mängden och på dess temperatur före uppvärmningen, dvs. rumstemperatur (20 °C) eller kylskåpstemperatur (5 °C).

- 5 Den orangefärgade lampan tänds är du väljer en inställning. Det visar att flaskvärmaren är på (bild 7).

Obs! Under uppvärmningen cirkuleras mjölken och får en jämn värme.

- 6 I referenstabellen för snabbuppvärmning kan du se hur länge mjölken ska värmas. Ta bort flaskan från flaskvärmaren efter den tid som anges i referenstabellen för snabbuppvärmning har passerat (bild 8).

Tips! När mjölken inte är tillräckligt varm kan du sätta tillbaka flaskan i apparaten i högst 30 sekunder och värma lite till. Då blir mjölken något varmare utan att bli för varm.

Varning! Om du lämnar flaskan i flaskvärmaren längre än den tid som anges i inställningstabellen kan mjölken bli överhettad.

Obs! Om du överhettar bröstmjölk kan värdefulla näringsämnen och vitaminer försvinna.





94 SVENSKA

- 7** Kontrollera alltid matens temperatur innan du börjar mata barnet. Skaka varsamt flaskan eller mjölkbehållaren och kontrollera temperaturen på mjölken genom att droppa lite på insidan av handleden (bild 9).
- 8** För vredet tillbaka till läget "Off" (Av) (bild 10).

Varning! Vattnet i nappflaskvärmaren kan vara varmt efter uppvärmning av mjölk och barnmat. Var försiktig. Tänk på att hett vatten kan orsaka allvarliga brännskador.

Om du inte vrider tillbaka reglaget till läget "off" fortsätter vattnet att värmas upp och når en mycket hög temperatur.

Referenstabell för snabbuppvärmning

	ml/oz	min  5°C/40°F	min  20°C/70°F
	60 ml/2 oz-90 ml/3 oz	4,5	3,0
	90 ml/3 oz-110 ml/3,7 oz	5,5	3,0
	125 ml/4 oz-150 ml/5 oz	3,5	3,0
	180 ml/6 oz-210 ml/7 oz	5,5	4,0
	240 ml/8 oz-260 ml/9 oz	7,0	4,5
	290 ml/10 oz-330 ml/11 oz	7,5	5,0

Obs! Uppvärmningstiderna som anges baseras på Philips Avent Classic- och Natural PP-utbudet av flaskor. Tänk på att uppvärmningstiderna för standard- och glasflaskorna i Philips Avent-utbudet avviker från angivelserna. Flaskornas egenskaper som material eller tjocklek kan också påverka uppvärmningstiderna. Därför kan det gå snabbare att värma en större mängd mjölk.

Obs! Maten eller mjölken kanske känns kall för dig, men för ett nyfött barn känns temperaturen mycket behaglig.

Använda flaskvärmaren till att värma barnmat

- 1** Följ samma steg som anges i föregående stycke.
- 2** Rör om i barnmaten under uppvärmningen eftersom den inte cirkuleras automatiskt. Var försiktig så att du inte bränner fingrarna när du håller i behållaren medan du rör om (bild 11).

Smaka på barnmaten med en sked när du har värmt den för att kontrollera att den inte är för varm. Om barnmaten inte är tillräckligt varm kan du sätta tillbaka den i flaskvärmaren och värma barnmaten tills den når önskad temperatur.

Obs! Eftersom konsistensen på barnmat i hög grad varierar bör du röra om kontinuerligt och kontrollera att resultatet blir bra medan du värmer barnmaten.

Obs! Eftersom barnmat har olika konsistens går det inte att ange uppvärmningstider för barnmat.

Använd inställningen för varmhållning för att värma mjölk

- 1** Sätt i kontakten i vägguttaget (bild 3).
- 2** Placera flaskan eller behållaren i flaskvärmaren (bild 4).
- 3** Fyll flaskvärmaren med dricksvatten upp till mjölkens nivå i flaskan/behållaren. Vid stora mängder mjölk är maxnivån för vattnet cirka 1 cm under flaskvärmarens överkant (bild 5).
- 4** Välj läget för varmhållning (bild 6).

Med den här inställningen kan du värma mjölken långsamt och hålla den varm i rätt temperatur. Om du exempelvis ska värma en flaska med 120 ml mjölk från rumstemperatur tar det 15–20 min. Uppvärmningstiden kan vara längre eller kortare beroende på mjölkens mängd och dess ursprungliga temperatur.

96 SVENSKA

Obs! Philips Avent rekommenderar att du matar barnet så fort mjölken har värmts upp. Vi rekommenderar inte att värma upp mjölk som har svalnat på nytt.

Obs! Kontrollera alltid matens temperatur innan du börjar mata barnet (bild 9).

- 5** För vredet tillbaka till läget "Off" (av) när flaskan/behållaren är borttagen från flaskvärmaren (bild 10).

Använda flaskvärmaren med upptningsinställningen

- 1** Sätt i kontakten i vägguttaget (bild 3).
- 2** Placera flaskan eller behållaren i flaskvärmaren (bild 4).
- 3** Fyll flaskvärmaren med dricksvatten upp till mjölkens/barnmatens nivå i flaskan/behållaren. Vid stora mängder mjölk/barnmat är maxnivån för vattnet cirka 1 cm under flaskvärmarens överkant (bild 5).
- 4** Välj läget för upptining (bild 6).

Med den här inställningen kan den frysta mjölken/barnmaten tinas upp till flytande form.

För fryst mjölk kan du titta i referenstabellen för uppvärmning om förväntad upptiningstid. En liten och en större mjölmängd visas i tabellen. När mjölken är upptinad kan du välja inställningen för snabbuppvärmning eller varmhållning för att värma mjölken. Se föregående kapitel om instruktioner för användning. Tänk att mjölkens ursprungliga temperatur är ungefär kylskåpstemperatur när du tittar på uppvärmningstiderna.

	ml/oz	timmar
	60 ml/2 oz-90 ml/3 oz	1-1,5
	180 ml/6 oz-210 ml/7 oz	1,5-2,5

- 5** Du kan också tina upp barnmat i Philips Avent-matbehållaren med den här inställningen. När barnmaten har tinats upp väljer du inställningen för uppvärmning för att värma den. Se föregående kapitel om instruktioner för användning.

Obs! Eftersom konsistensen på barnmat i hög grad varierar bör du röra om kontinuerligt och kontrollera att resultatet blir bra medan du tinar barnmaten.

Obs! Eftersom barnmat har olika konsistens går det inte att ange uppvärmningstider för barnmat.

Rengöring och avkalkning

Rengöring

- 1** Dra ur flaskvärmaren efter varje användning och låt den svalna (Bild 12).
- 2** Ta bort vattnet från flaskvärmaren av hygieniska skäl (Bild 13).
- 3** Torka utsidan och insidan av flaskvärmaren med en fuktig trasa (Bild 14).

Använd inte slipande medel, antibakteriella rengöringsmedel, kemiska lösningsmedel eller vassa verktyg när du rengör flaskvärmaren.

Obs! Om du använde flaskvärmaren till att värma behållare med barnmat ska du se till att det inte finns några matrester kvar på botten av flaskvärmaren.

Avkalkning

Vi rekommenderar att du avkalkar flaskvärmaren **var fjärde vecka** för att se till att den fortsätter att fungera ordentligt.

- 1** Blanda 50 ml vit ättika och 100 ml kallt vatten för att avkalka flaskvärmaren. Slå på nappflaskvärmaren, välj inställning för mjölkuppvärmning för innehåll under 180 ml och kör produkten i 10 minuter. Lämna lösningen i nappflaskvärmaren tills alla kalkavlagringar har lösts upp (Bild 15).

Obs! Du kan också använda avkalkare baserade på citronsyra.

Obs! Använd inga andra typer av avkalkare.

- 2** Dra ur flaskvärmaren innan du tömmer den (Bild 12).
- 3** Töm flaskvärmaren och skölj ur den ordentligt. Om du fortfarande ser spår av kalkavlagringar efter sköljningen upprepar du avkalkningsprocessen (Bild 13).

Återvinning

- Den här symbolen betyder att produkten inte ska slängas bland hushållssoporna (2012/19/EU). (bild 16)
- Följ de regler som gäller i ditt land för återvinning av elektriska och elektroniska produkter. Genom att kassera gamla produkter på rätt sätt kan du bidra till att förhindra negativ påverkan på miljö och hälsa.

Garanti och support

Om du behöver information eller support kan du gå till www.philips.com/support eller läsa garantibroschyren.



