

PHILIPS

AVENT

SCD921, SCD923



Εγχειρίδιο

Περιεχόμενα

Εισαγωγή	4
Γενική περιγραφή	4
Σημαντικές πληροφορίες ασφαλείας	5
ΣΗΜΑΝΤΙΚΟ	5
Προετοιμασία για χρήση	8
Μονάδα μωρού	8
Μονάδα γονέα	8
Χρήση της συσκευής παρακολούθησης μωρού	10
Σύνδεση μονάδας γονέα και μονάδας μωρού	10
Εφαρμογή	12
Διαχείριση λογαριασμού	13
Ασφάλεια και προστασία προσωπικών δεδομένων	14
Καθορισμός θέσης της συσκευής παρακολούθησης μωρού	15
Λειτουργίες και ρυθμίσεις	17
Λυχνία κατάστασης	17
Ένταση ήχου	18
Φωτεινότητα οθόνης	19
Φωτεινές ενδείξεις επιπέδου θορύβου	19
Λειτουργίες και ευαισθησία	20
Νυχτερινό φως	24
Χαλαρωτικοί ήχοι	26
Πραγματική συνομιλία	28
Λειτουργίες μενού	29
Καθαρισμός και συντήρηση	33
Αποθήκευση	35
Παραγγελία εξαρτημάτων	35
Απόρριψη παλιών προϊόντων και μπαταριών	35
Πληροφορίες σχετικά με την προστασία του περιβάλλοντος	36
Αφαιρέστε την ενσωματωμένη μπαταρία	36
Εγγύηση και υποστήριξη	37
Αντιμετώπιση προβλημάτων	37
Τοποθέτηση σε τοίχο	45

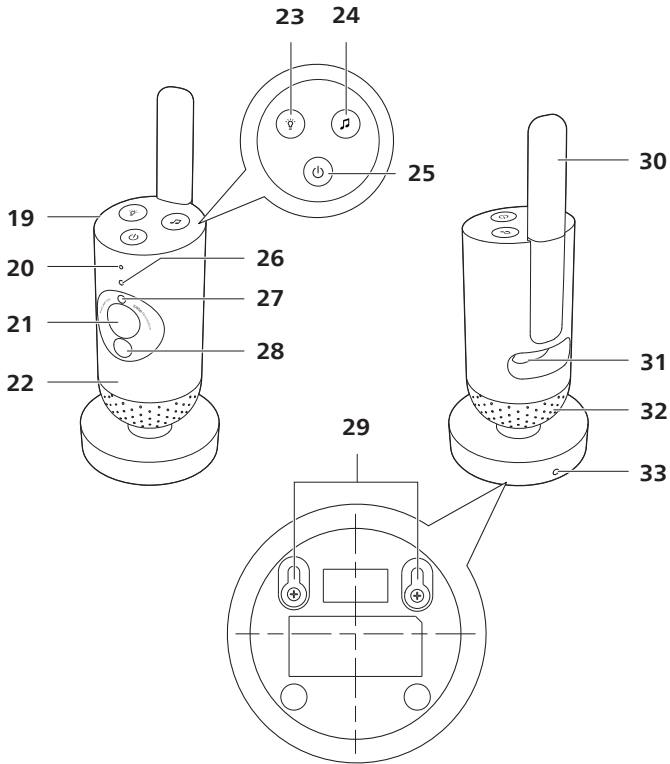
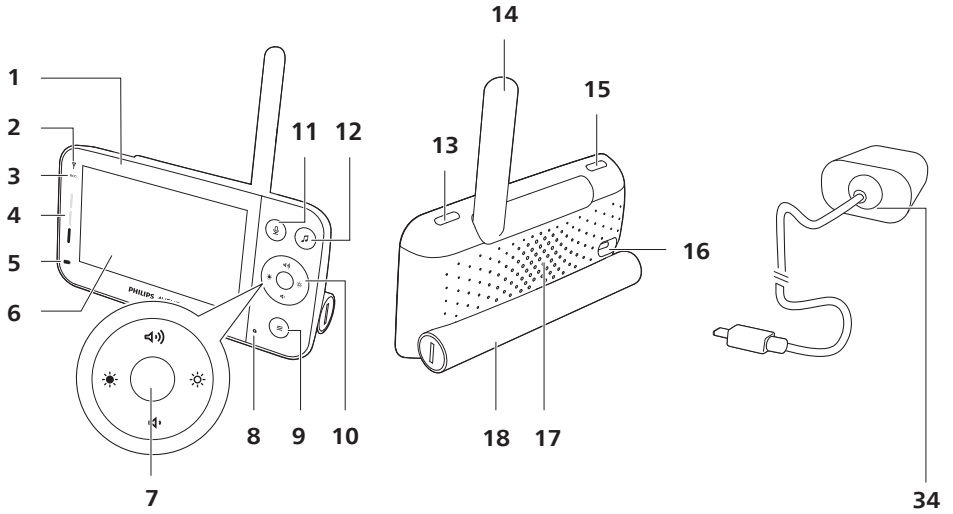

Εισαγωγή

Συγχαρητήρια για την αγορά σας και καλώς ήλθατε στη Philips Avent! Για να επωφεληθείτε πλήρως από την υποστήριξη που προσφέρει η Philips Avent, δηλώστε το προϊόν σας στη διεύθυνση www.philips.com/welcome.

Παρακολουθήστε το μωρό σας με ασφάλεια, από οπουδήποτε, με συσκευή παρακολούθησης μωρού Philips Avent. Το σύστημα Secure Connect σας κρατά συνδεδεμένους με το μωρό σας σε όλο το σπίτι. Επίσης, με την εφαρμογή Baby Monitor+ μπορείτε να ελέγχετε το μωρό σας, και άλλα πολλά, ακόμα και όταν χρειαστεί να λείψετε.

Γενική περιγραφή

- 1 Μονάδα γονέα
- 2 Λυχνία σύνδεσης
- 3 Λυχνία λειτουργίας Eco
- 4 Φωτεινές ενδείξεις επιπέδου θορύβου
- 5 Λυχνία κατάστασης μπαταρίας
- 6 Οθόνη
- 7 Κουμπί επιβεβαίωσης
- 8 Μικρόφωνο
- 9 Κουμπί μενού
- 10 Κουμπί ελέγχου (πλοήγηση στο μενού/ένταση/φωτεινότητα)
- 11 Κουμπί πραγματικής συνομιλίας
- 12 Κουμπί χαλαρωτικών ήχων
- 13 Κουμπί ενεργοποίησης/απενεργοποίησης
- 14 Αναδιπλούμενη κεραία
- 15 Κουμπί επιλογής λειτουργιών
- 16 Πρίζα για τροφοδοτικό
- 17 Ηχείο
- 18 Διαμέρισμα μπαταριών
- 19 Μονάδα μωρού
- 20 Μικρόφωνο
- 21 Κάμερα
- 22 Νυχτερινό φως
- 23 Κουμπί νυχτερινού φωτός
- 24 Κουμπί χαλαρωτικών ήχων
- 25 Κουμπί ενεργοποίησης/απενεργοποίησης
- 26 Λυχνία κατάστασης
- 27 Φωτοαισθητήρας περιβάλλοντος
- 28 Υπέρυθρη ακτινοβολία
- 29 Οπές στερέωσης σε τοίχο
- 30 LNA - κεραία
- 31 Πρίζα για τροφοδοτικό
- 32 Ηχείο
- 33 Αισθητήρας θερμοκρασίας
- 34 Τροφοδοτικό (2x)

Σημαντικές πληροφορίες ασφαλείας

Διαβάστε αυτές τις σημαντικές πληροφορίες προσεκτικά πριν χρησιμοποιήσετε τη συσκευή και φυλάξτε τις για μελλοντική αναφορά.

ΣΗΜΑΝΤΙΚΟ

Αυτή η συσκευή παρακολούθησης μωρού προορίζεται ως βοήθημα. Δεν αποτελεί υποκατάστατο της υπεύθυνης και σωστής επίβλεψης από ενήλικα και δεν πρέπει να χρησιμοποιείται με αυτόν τον τρόπο.

Μην αφήνετε ποτέ το μωρό σας μόνο στο σπίτι. Να φροντίζετε πάντα να υπάρχει κάποιος να φροντίσει το παιδί και να καλύψει τις ανάγκες του.

Αποποίηση ευθυνών

Να θυμάστε ότι χρησιμοποιείτε αυτήν τη συσκευή παρακολούθησης μωρού με δική σας ευθύνη. Η Koninklijke Philips N.V. και οι θυγατρικές της δεν είναι υπεύθυνες για τη λειτουργία αυτής της συσκευής παρακολούθησης μωρού ή για τον τρόπο με τον οποίο την χρησιμοποιείτε και ως εκ τούτου δεν πρόκειται να αποδεχτούν οποιαδήποτε ευθύνη που να σχετίζεται με τη χρήση της συσκευής από εσάς.

Κίνδυνος

- Μην βυθίζετε ποτέ κανένα μέρος της συσκευής παρακολούθησης μωρού σε νερό ή οποιοδήποτε άλλο υγρό. Μην τοποθετείτε τη συσκευή σε σημείο όπου μπορεί να στάξει ή να εκτοξευτεί νερό ή κάποιο άλλο υγρό. Μην χρησιμοποιείτε ποτέ τη συσκευή παρακολούθησης μωρού σε υγρά μέρη ή κοντά σε νερό.
- Μην τοποθετείτε ποτέ αντικείμενα πάνω στη συσκευή παρακολούθησης μωρού και μην την καλύπτετε. Μην καλύπτετε τις οπές εξαερισμού. Εγκαταστήστε την σύμφωνα με τις οδηγίες του κατασκευαστή.

Προειδοποίηση

- Μακρύ καλώδιο. Κίνδυνος στραγγαλισμού!
- Ελέγξτε εάν η τάση που αναγράφεται στο μετασχηματιστή αντιστοιχεί στη τοπική τάση ρεύματος προτού συνδέσετε τη συσκευή.
- Μην τροποποιήσετε ή κόψετε οποιοδήποτε μέρος του προσαρμογέα και του καλωδίου, γιατί είναι επικίνδυνο.
- Χρησιμοποιείτε μόνο το μετασχηματιστή που παρέχεται.
- Εάν ο μετασχηματιστής υποστεί βλάβη, θα πρέπει να αντικατασταθεί μόνο με αυθεντικό προς αποφυγή κινδύνου.
- Αυτή η συσκευή μπορεί να χρησιμοποιηθεί από παιδιά ηλικίας 8 ετών και πάνω και από άτομα με περιορισμένες σωματικές, αισθητήριες ή διανοητικές ικανότητες ή από άτομα χωρίς εμπειρία και γνώση, με την προϋπόθεση ότι τη χρησιμοποιούν υπό επίτηρηση ή ότι έχουν λάβει οδηγίες σχετικά με την ασφαλή της χρήση και κατανοούν τους ενδεχόμενους κινδύνους. Τα παιδιά δεν πρέπει να παίζουν με τη συσκευή. Τα παιδιά δεν πρέπει να καθαρίζουν και να συντηρούν τη συσκευή χωρίς επίτηρηση.

- Να προστατεύετε το καλώδιο ρεύματος ώστε να μην πατηθεί ή κοπεί, ειδικά στα βύσματα και στο σημείο όπου εξέρχεται από τη συσκευή.
- Φροντίστε να τοποθετήσετε τη συσκευή παρακολούθησης μωρού με τέτοιον τρόπο, ώστε το καλώδιο να μην εμποδίζει κάποια πόρτα ή πέρασμα. Αν τοποθετήσετε τη συσκευή παρακολούθησης μωρού πάνω σε τραπέζι ή χαμηλό πάγκο, μην αφήνετε το καλώδιο να κρέμεται από την άκρη του τραπεζιού ή του πάγκου. Φροντίστε επίσης το καλώδιο να μην σέρνεται στο πάτωμα, σε σημεία όπου μπορεί να σκοντάψει κάποιος.
- Κρατήστε τα υλικά της συσκευασίας (πλαστικές σακούλες, χαρτόνια κ.λπ.) μακριά από παιδιά, καθώς δεν αποτελούν παιχνίδια.
- Για να μην προκληθεί ηλεκτροπληξία, μην ανοίγετε το περίβλημα της μονάδας μωρού ή της μονάδας γονέα.

Οδηγίες ασφαλείας για την μπαταρία

- Χρησιμοποιήστε αυτό το προϊόν μόνο για τον καθορισμένο σκοπό. Διαβάστε αυτές τις πληροφορίες προσεκτικά πριν χρησιμοποιήσετε το προϊόν, τις μπαταρίες και τα αξεσουάρ του, και φυλάξτε τις για μελλοντική αναφορά. Η κακή χρήση μπορεί να προκαλέσει κινδύνους ή σοβαρούς τραυματισμούς. Τα παρεχόμενα αξεσουάρ ενδέχεται να διαφέρουν ανά μοντέλο.
- Να χρησιμοποιείτε μόνο τα αυθεντικά αξεσουάρ και αναλώσιμα Philips. Να χρησιμοποιείτε μόνο την αποσπώμενη μονάδα τροφοδοσίας της σειράς PS06H050K100xD ή ASSA105x-050100 (x = E ή B).
- Να φορτίζετε, να χρησιμοποιείτε και να αποθηκεύετε το προϊόν σε θερμοκρασία μεταξύ 0°C και 40°C.
- Κρατήστε το προϊόν και τις μπαταρίες μακριά από τη φωτιά και μην τα εκθέτετε στο άμεσο φως του ήλιου ή σε υψηλές θερμοκρασίες.
- Αν το προϊόν αναπτύξει ασυνήθιστα υψηλή θερμοκρασία, αναδίδει μια μη φυσιολογική οσμή, αλλάξει χρώμα ή η φόρτιση διαρκεί πολύ περισσότερο από συνηθισμένο, διακόψτε τη χρήση ή τη φόρτίσή του και επικοινωνήστε με το κέντρο εξυπηρέτησης καταναλωτών της Philips.
- Μην τοποθετείτε τα προϊόντα και τις μπαταρίες τους σε φούρνους μικροκυμάτων ή σε επαγωγικές εστίες.
- Για να αποφύγετε την υπερθέρμανση των μπαταριών ή τη διαρροή τοξικών ή επικίνδυνων ουσιών, μην ανοίγετε, τροποποιείτε, τρυπάτε, καταστρέψετε ή αποσυνθέτετε το προϊόν ή την μπαταρία. Μην βραχυκυκλώνετε, υπερφορτίζετε ή φορτίζετε αντίστροφα τις μπαταρίες.
- Εάν οι μπαταρίες έχουν υποστεί ζημιά ή διαρροή, αποφύγετε την επαφή με το δέρμα ή τα μάτια. Εάν συμβεί αυτό, ξεπλύνετε αμέσως καλά με νερό και ζητήστε ιατρική φροντίδα.
- Όταν χειρίζεστε μπαταρίες, βεβαιωθείτε ότι τα χέρια σας, το προϊόν και οι μπαταρίες είναι στεγνά.
- Για να αποφύγετε τυχαίο βραχυκύκλωμα των μπαταριών μετά την αφαίρεση, μην αφήνετε τους ακροδέκτες της μπαταρίας να έρθουν σε επαφή με μεταλλικά αντικείμενα (π.χ. νομίσματα, φουρκέτες, δαχτυλίδια). Μην τυλίγετε τις μπαταρίες σε αλουμινοχαρτο. Τυλίξτε τους ακροδέκτες της μπαταρίας ή τοποθετήστε τις μπαταρίες σε πλαστική σακούλα πριν τις απορρίψετε.

Προσοχή

- Να χρησιμοποιείτε τη συσκευή σε θερμοκρασία μεταξύ 0°C και 40°C.
- Μην εγκαταστήσετε τη συσκευή κοντά σε πηγές θερμότητας όπως σώματα καλοριφέρ, ανοίγματα εκροής θερμού αέρα, σόμπες ή άλλες μονάδες (συμπεριλαμβανομένων των ενισχυτών) που παράγουν θερμότητα.
- Βεβαιωθείτε ότι τα χέρια σας είναι στεγνά όταν χειρίζεστε τους προσαρμογείς, τα βύσματα και το καλώδιο ρεύματος.
- Τα βιδωτά καλύμματα και η επιφάνεια από καουτσούκ μπορεί να αποσυνδεθούν από τη συσκευή. Να τα ελέγχετε ανά τακτά χρονικά διαστήματα.
- Όλες οι απαιτούμενες σημάνσεις στη μονάδα μωρού, τη μονάδα γονέα και τον προσαρμογέα βρίσκονται στο κάτω μέρος της μονάδας μωρού, της μονάδας γονέα και του προσαρμογέα αντίστοιχα.

Δήλωση συμμόρφωσης

Με το παρόν η Philips Electronics Hong Kong Limited δηλώνει ότι το προϊόν συμμορφώνεται με τις ουσιώδεις απαιτήσεις και τις λοιπές σχετικές διατάξεις της Οδηγίας 2014/53/ΕΕ. Το αντίγραφο της Δήλωσης Συμμόρφωσης ΕΚ είναι διαθέσιμο στη διεύθυνση www.philips.com/support.

Συμμόρφωση με το πρότυπο EMF

Το συγκεκριμένο προϊόν συμμορφώνεται με όλα τα ισχύοντα πρότυπα και τους κανονισμούς σχετικά με την έκθεση σε ηλεκτρομαγνητικά πεδία.

Προετοιμασία για χρήση

Μονάδα μωρού

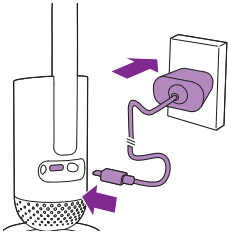

Συνδέστε το τροφοδοτικό στη μονάδα μωρού και στην πρίζα.

Μονάδα γονέα

Η μονάδα γονέα λειτουργεί με ενσωματωμένη επαναφορτιζόμενη μπαταρία ιόντων λιθίου.

Ακολουθήστε τα παρακάτω βήματα για να φορτίσετε τη μονάδα γονέα:

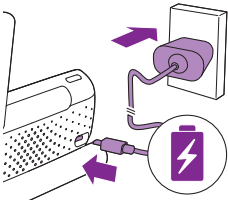

Συνδέστε το τροφοδοτικό στη μονάδα γονέα και στην πρίζα.

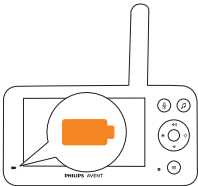

Η λυχνία κατάστασης της μπαταρίας ανάβει με πορτοκαλί χρώμα, υποδεικνύοντας ότι η συσκευή φορτίζεται.

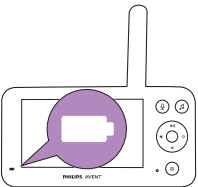

Όταν η μπαταρία φορτιστεί πλήρως, η λυχνία κατάστασης της μπαταρίας ανάβει συνεχώς με λευκό χρώμα.

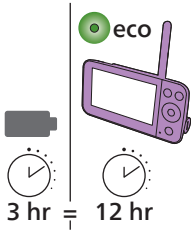

Όταν φορτίζετε τη μονάδα γονέα για 3 ώρες, μπορεί να χρησιμοποιηθεί χωρίς καλώδιο μέχρι και για 12 ώρες στη λειτουργία Eco.

Εάν η μονάδα γονέα είναι ενεργοποιημένη κατά τη διάρκεια της φόρτισης, η φόρτιση διαρκεί περίπου το διπλάσιο.

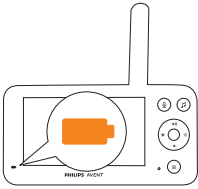

Όταν η επαναφορτιζόμενη μπαταρία της μονάδας γονέα έχει σχεδόν αδειάσει, η λυχνία κατάστασης μπαταρίας αναβοσβήνει με πορτοκαλί χρώμα και ηχεί η ειδοποίηση χαμηλής μπαταρίας.

Εάν η μπαταρία της μονάδας γονέα είναι άδεια και δεν είναι συνδεδεμένη στο ρεύμα, η μονάδα γονέα θα απενεργοποιηθεί και η σύνδεση με τη μονάδα μωρού θα χαθεί.

Σημείωση: Αφαιρέστε την ενσωματωμένη επαναφορτιζόμενη μπαταρία μόνο όταν πετάξετε τη συσκευή. Συνιστάται η αφαίρεση της μπαταρίας να γίνεται μόνο από εξουσιοδοτημένο προσωπικό.

Σημείωση: Εάν η ισχύς της μπαταρίας είναι χαμηλή, ο ήχος ειδοποίησης χαμηλής μπαταρίας της μονάδας γονέα μπορεί να σας ξυπνήσει.

Σημείωση: Η μπαταρία αποφορτίζεται σταδιακά και πολύ αργά, ακόμα και όταν η μονάδα γονέα είναι απενεργοποιημένη.

Συμβουλή: Για να εξοικονομήσετε μπαταρία, απενεργοποιήστε τη μονάδα γονέα όταν δεν τη χρησιμοποιείτε.

Συμβουλή: Διατηρήστε τη μονάδα γονέα συνδεδεμένη στο ρεύμα κατά τη διάρκεια της νύχτας.

Χρήση της συσκευής παρακολούθησης μωρού

Σύνδεση μονάδας γονέα και μονάδας μωρού

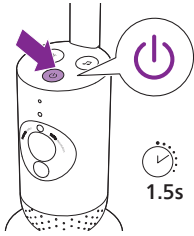

- 1 Για να ενεργοποιήσετε τη μονάδα μωρού, πιάστε το κουμπί ενεργοποίησης/απενεργοποίησης για 1,5 δευτερόλεπτο.

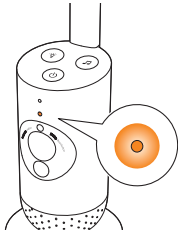

- 2 Όταν η μονάδα μωρού είναι ενεργοποιημένη, η φωτεινή ένδειξη ανάβει με πορτοκαλί χρώμα για εκκίνηση.

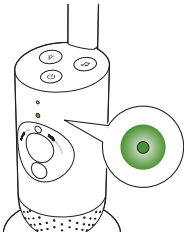

- 3 Η μονάδα μωρού είναι έτοιμη για χρήση όταν η φωτεινή ένδειξη ανάβει με πράσινο χρώμα και μπορείτε να τη συνδέσετε με τη μονάδα γονέα.

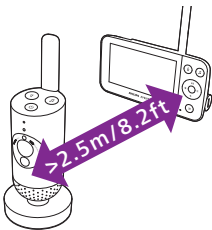

- 4 Βεβαιωθείτε ότι η μονάδα γονέα και η μονάδα μωρού βρίσκονται σε απόσταση τουλάχιστον 2,5 μέτρα ή μία από την άλλη, για να αποφύγετε την ακουστική ανάδραση.

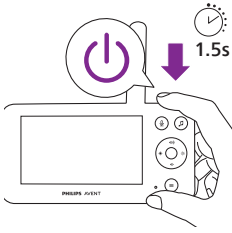

- 5 Για να ενεργοποιήσετε τη μονάδα γονέα, πιάστε το κουμπί ενεργοποίησης/απενεργοποίησης για 1,5 δευτερόλεπτο.

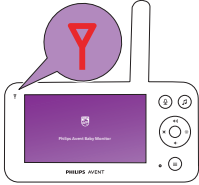

- Η οθόνη ενεργοποιείται, εμφανίζεται το έμβλημα της Philips και η λυχνία της σύνδεσης ανάβει με κόκκινο χρώμα. Η μονάδα γονέα αρχίζει να αναζητά τη μονάδα μωρού.

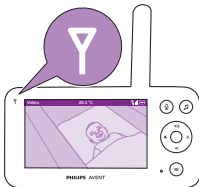

- Όταν η μονάδα γονέα και η μονάδα μωρού είναι συνδεδεμένες, η λυχνία σύνδεσης ανάβει με λευκό χρώμα στη μονάδα γονέα και μία ή περισσότερες γραμμές ισχύος σήματος εμφανίζονται στην οθόνη.

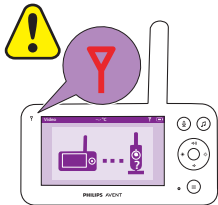

Σημείωση: Απαιτούνται περίπου 15 δευτερόλεπτα για να δημιουργηθεί σύνδεση μεταξύ της μονάδας γονέα και της μονάδας μωρού.

- Βεβαιωθείτε ότι η μονάδα μωρού είναι ενεργοποιημένη. Όταν η μονάδα μωρού είναι απενεργοποιημένη, στην οθόνη της μονάδας γονέα εμφανίζεται η εικόνα εκτός εμβέλειας.
- Εάν δεν έχει επιτευχθεί σύνδεση, η λυχνία σύνδεσης ανάβει με κόκκινο χρώμα, η ειδοποίηση της μονάδας γονέα θα ηχεί κάθε 20 δευτερόλεπτα και στην οθόνη θα εμφανίζεται η εικόνα εκτός εύρους.

Εφαρμογή



Πριν ξεκινήσετε τη διαδικασία ρύθμισης, βεβαιωθείτε ότι:

- Έχετε ασύρματη πρόσβαση στο Internet (Wi-Fi 2,4 GHz).
 - Βρίσκεστε αρκετά κοντά στο δρομολογητή Wi-Fi για να έχετε καλό σήμα Wi-Fi.
 - Αν χρησιμοποιείτε επαναλήπτη Wi-Fi, βεβαιωθείτε ότι ο δρομολογητής και ο επαναλήπτης Wi-Fi έχουν το ίδιο SSID (όνομα δικτύου) και ότι χρησιμοποιείτε τον ίδιο κωδικό πρόσβασης και για τους δύο.
 - Έχετε στη διάθεσή σας τον κωδικό πρόσβασης του δικτύου Wi-Fi. Συνδέετε πάντα τη συσκευή παρακολούθησης μωρού σε ένα ασφαλές δίκτυο (δείτε το κεφάλαιο "Ασφάλεια και προστασία προσωπικών δεδομένων").
- 1 Βεβαιωθείτε ότι η έξυπνη συσκευή σας λειτουργεί σε iOS 11 ή νεότερη έκδοση ή σε Android 5 ή νεότερη έκδοση. Κατεβάστε την εφαρμογή της συσκευής παρακολούθησης μωρού Philips Avent+ από το App Store ή το Google Play. Χρησιμοποιήστε τις λέξεις-κλειδιά Philips, Avent, Baby Monitor+ για να αναζητήσετε την εφαρμογή.

2 Εκκινήστε την εφαρμογή.

Συμβουλή: Έχετε καλύτερα αποτελέσματα, εάν συνδέσετε την έξυπνη συσκευή σας στο Internet μέσω Wi-Fi. Στη συνέχεια, θα χρησιμοποιήσει αυτόματα το δίκτυο Wi-Fi για να συνδεθεί στη συσκευή παρακολούθησης μωρού. Όταν δεν υπάρχει σύνδεση Wi-Fi στο Internet, η έξυπνη συσκευή σας μεταβαίνει στη σύνδεση δεδομένων κινητής τηλεφωνίας 3G ή 4G. Η χρήση αυτής της σύνδεσης δεδομένων ενδέχεται να συνεπάγεται πρόσθετες χρεώσεις από τον πάροχο υπηρεσιών σας, ανάλογα με τη συνδρομή σας.

3 Ακολουθήστε τις οδηγίες που εμφανίζονται στην οθόνη για να δημιουργήσετε έναν λογαριασμό.

- a Βεβαιωθείτε ότι χρησιμοποιείτε μια ενεργή διεύθυνση email, στην οποία μπορείτε πάντα να έχετε πρόσβαση.
- b Χρησιμοποιήστε έναν ισχυρό κωδικό πρόσβασης (δείτε το κεφάλαιο "Ασφάλεια και προστασία προσωπικών δεδομένων").
- c Όταν λάβετε το email επαλήθευσης, ακολουθήστε τις οδηγίες στο email για να συνεχίσετε με τη δημιουργία του λογαριασμού σας.

4 Ακολουθήστε τις οδηγίες στην εφαρμογή για να ρυθμίσετε τη συσκευή παρακολούθησης μωρού.

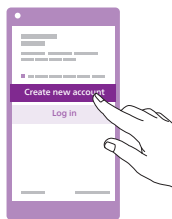

Διαχείριση λογαριασμού

Ο διαχειριστής και οι χρήστες-επισκέπτες έχουν διαφορετικά δικαιώματα πρόσβασης. Μπορείτε να προσκαλέσετε συγγενείς ή φίλους ως χρήστες-επισκέπτες και να τους επιτρέψετε να παρακολουθούν το μωρό σας στις έξυπνες συσκευές τους.

	Χρήστης-διαχειριστής	Χρήστες-επισκέπτες
Παρακολούθηση	Βίντεο Ήχος Φόντο Θερμοκρασία	Βίντεο Ήχος Φόντο Θερμοκρασία
Ειδοποίηση ειδοποιήσεων	Ανίχνευση ήχου Ανίχνευση κίνησης Ανίχνευση εύρους θερμοκρασίας	NA
Λειτουργίες χαλάρωσης	Νυχτερινό φως, χαλαρωτικοί ήχοι, νανουρίσματα, πραγματική συνομιλία Εγγραφή φωνής	Νυχτερινό φως, χαλαρωτικοί ήχοι, νανουρίσματα, πραγματική συνομιλία
Διαχείριση λογαριασμού	Πρόσκληση χρήστη-επισκέπτη	NA

Σημείωση: Υπάρχει μόνο ένας διαχειριστής ανά συσκευή παρακολούθησης μωρού. Μην κοινοποιείτε τα διαπιστευτήρια του διαχειριστή σε άτομα εκτός του άμεσου οικογενειακού σας κύκλου.

Ασφάλεια και προστασία προσωπικών δεδομένων

Ασφάλεια δικτύου

Μην χρησιμοποιείτε την εφαρμογή σε μη ασφαλές δίκτυο Wi-Fi. Συνιστάται να χρησιμοποιείτε τη συσκευή παρακολούθησης μωρού μόνο σε δίκτυο Wi-Fi που προστατεύεται με κρυπτογράφηση WPA2 ή υψηλότερη. Με την εφαρμογή, μπορείτε επίσης να χρησιμοποιήσετε το δίκτυο δεδομένων του τηλεφώνου σας (συχνά αναφέρεται ως 3G ή 4G).

Τα σημεία με δωρεάν Wi-Fi σε δημόσιους χώρους, όπως αεροδρόμια και ξενοδοχεία, βολεύουν, αλλά συνήθως δεν είναι ασφαλή.

Συνιστάται να χρησιμοποιείτε τη συσκευή παρακολούθησης μωρού μόνο σε δίκτυο Wi-Fi που προστατεύεται με κρυπτογράφηση WPA2 ή υψηλότερη. Μην χρησιμοποιείτε τη συσκευή παρακολούθησης μωρού σε δίκτυο που χρησιμοποιεί κρυπτογράφηση WEP.

Σημείωση: Τα δίκτυα Wi-Fi που δεν απαιτούν κωδικό πρόσβασης δεν είναι ασφαλή.

Ισχυροί κωδικοί πρόσβασης

Οι κωδικοί πρόσβασης είναι απαραίτητοι για την προστασία του δικτύου Wi-Fi και του λογαριασμού σας από μη εξουσιοδοτημένη πρόσβαση. Όσο πιο ισχυρός είναι ο κωδικός πρόσβασης σας, τόσο πιο προστατευμένο είναι το δίκτυο Wi-Fi και ο λογαριασμός σας.

Ένας ισχυρός κωδικός πρόσβασης πρέπει να πληροί τα ακόλουθα:

- 1 Να αποτελείται από τουλάχιστον 8 χαρακτήρες.
- 2 Να μην περιέχει το όνομά σας, το όνομα του μωρού σας, κάποιο άλλο υπαρκτό όνομα ή κάποια εμπορική επωνυμία.
- 3 Να μην περιέχει μια ολόκληρη λέξη.
- 4 Να διαφέρει κατά πολύ από τους κωδικούς πρόσβασης που έχετε χρησιμοποιήσει στο παρελθόν.
- 5 Να περιέχει χαρακτήρες από δύο από τις ακόλουθες κατηγορίες τουλάχιστον:
 - Γράμματα, όπως: A, B, Γ ή α, β, γ
 - Αριθμοί: 0, 1, 2, 3, 4, 5, 6, 7, 8, 9
 - Σύμβολα, όπως: _ . @ \$

Παροχή ενημερώσεων ασφαλείας

Παρακολουθούμε συνεχώς την ασφάλεια του λογισμικού που χρησιμοποιείται στο προϊόν. Αν είναι απαραίτητο, θα παρασχεθούν ενημερώσεις ασφαλείας μέσω ενημερώσεων λογισμικού. Οι ενημερώσεις λογισμικού μπορεί να παρασχεθούν επίσης για την επιδιόρθωση σφαλμάτων και τη βελτίωση της απόδοσης, ή για την εισαγωγή νέων λειτουργιών του προϊόντος. Οι ενημερώσεις μπορεί να παρασχεθούν στο υλικολογισμικό της μονάδας μωρού και της μονάδας γονέα ή στην εφαρμογή για κινητές συσκευές. Οι ενημερώσεις παρέχονται ασύρματα στο προϊόν χωρίς τη χρήση ειδικών καλωδίων ή εξοπλισμού.

Η Philips θα παρέχει τις απαραίτητες ενημερώσεις για περίοδο τουλάχιστον δύο ετών μετά την παράδοση του προϊόντος.

Συμβατότητα συστήματος

Συμβατότητα με iOS: 11 ή νεότερη έκδοση

Συμβατότητα με Android: 5 ή νεότερη έκδοση

Καθορισμός θέσης της συσκευής παρακολούθησης μωρού



Προειδοποίηση: Μακρύ καλώδιο. Κίνδυνος στραγγαλισμού!



- 1 Για βέλτιστη ανίχνευση ήχου, βεβαιωθείτε ότι η μονάδα μωρού βρίσκεται σε απόσταση ίση ή μικρότερη από 1,5 μέτρο από το μωρό. Βεβαιωθείτε ότι η μονάδα μωρού βρίσκεται σε απόσταση τουλάχιστον 1 μέτρου από το μωρό, λόγω πιθανού κινδύνου στραγγαλισμού.

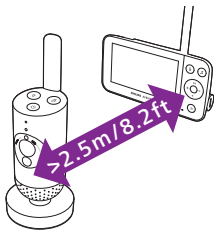

- 2 Για να αποφύγετε την ακουστική ανάδραση, βεβαιωθείτε ότι η μονάδα γονέα βρίσκεται σε απόσταση τουλάχιστον 2,5 μέτρων από τη μονάδα μωρού.

Σημείωση: Αν χρησιμοποιείτε ασύρματο τηλέφωνο, σύστημα ασύρματης μετάδοσης βίντεο, δίκτυο Wi-Fi, φούρνο μικροκυμάτων ή συσκευές Bluetooth που λειτουργούν στα 2,4 GHz και δείτε ότι υπάρχουν παρεμβολές είτε στη μονάδα γονέα, είτε στη μονάδα μωρού, μετακινήστε τη μονάδα γονέα σε σημείο όπου δεν υπάρχουν παρεμβολές.

- 3 Μπορείτε να τοποθετήσετε τη μονάδα μωρού με 2 τρόπους:
 - a Τοποθετήστε τη μονάδα μωρού πάνω σε μια σταθερή, επίπεδη και οριζόντια επιφάνεια.
 - b Στερεώστε τη μονάδα μωρού στον τοίχο με βίδες (δεν περιλαμβάνονται).

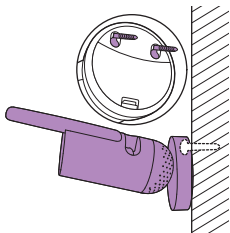

Συμβουλή: Το πρότυπο ανάρτησης σε τοίχο (δείτε το κεφάλαιο «Ανάρτηση σε τοίχο») για να στερεώσετε τη μονάδα μωρού στον τοίχο, βρίσκεται στο τέλος του παρόντος εγχειριδίου χρήσης.

Συμβουλή: Η μονάδα μωρού πρέπει να βρίσκεται σε υψηλότερο επίπεδο για να έχετε μια καλή εικόνα του κρεβατιού ή του πάρκου του μωρού.

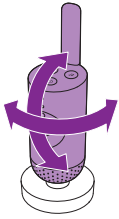

- 4 Μπορείτε να περιστρέψετε τη μονάδα μωρού για να εξασφαλίσετε την καλύτερη δυνατή ορατότητα του μωρού σας.

Εμβέλεια λειτουργίας

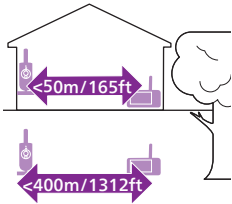

Η εμβέλεια λειτουργίας ανέρχεται στα 50 μέτρα σε εσωτερικό χώρο και στα 400 μέτρα σε εξωτερικό χώρο. Η εμβέλεια λειτουργίας της συσκευής παρακολούθησης μωρού ποικίλλει ανάλογα με τον περιβάλλοντα χώρο και τους παράγοντες που προκαλούν παρεμβολές. Τα υγρά και νωπά υλικά προκαλούν παρεμβολές, με την απώλεια εύρους να είναι έως και 100%.

Στεγνά υλικά	Πάχος υλικών	Απώλεια εμβέλειας
Ξύλο, γύψος, χαρτόνι, γυαλί (χωρίς μέταλλο, καλώδια ή μόλυβδο)	< 30 εκ. (12 ίντσες)	0-10%
Τούβλο, κοντραπλακέ	< 30 εκ. (12 ίντσες)	5-35%
Ενισχυμένο τσιμέντο	< 30 εκ. (12 ίντσες)	30-100%
Μεταλλικές γρίλιες ή μπάρες	< 1 εκ. (0,4 ίντσες)	90-100%
Φύλλα μετάλλου ή αλουμινίου	< 1 εκ. (0,4 ίντσες)	100%

Λειτουργίες και ρυθμίσεις

Λυχνία κατάστασης

Πορτοκαλί

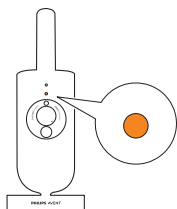

1 Σταθερό πορτοκαλί χρώμα: Η μονάδα μωρού εκκινείται.

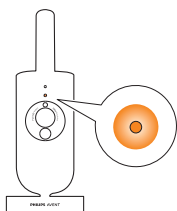

2 Αναβοσβήνει με πορτοκαλί χρώμα: Γίνεται αναβάθμιση του υλικολογισμικού της μονάδας μωρού. Μην την απενεργοποιήσετε κατά τη διάρκεια της αναβάθμισης.

Σημείωση: Η μονάδα μωρού ενδέχεται να απενεργοποιηθεί για λίγο κατά την αναβάθμιση του υλικολογισμικού.

Πράσινο

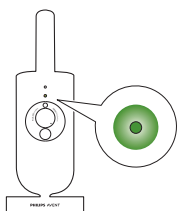

Σταθερό πράσινο χρώμα: Η μονάδα μωρού είναι έτοιμη για σύνδεση με τη μονάδα γονέα.

Λευκό

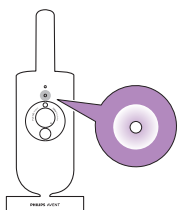

Σταθερό λευκό χρώμα: Η μονάδα μωρού είναι έτοιμη για σύνδεση με τη μονάδα γονέα και την εφαρμογή.

Κόκκινο (Μόνο κατά τη ρύθμιση)

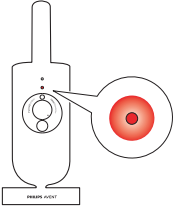

- 1 Αναβοσβήνει με κόκκινο χρώμα: Έχετε εισαγάγει λάθος αναγνωριστικό SSID ή κωδικό πρόσβασης.

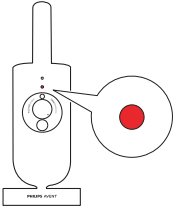

- 2 Σταθερό κόκκινο χρώμα: Αδυναμία σύνδεσης της συσκευής παρακολούθησης μωρού στο Internet.

Μοβ

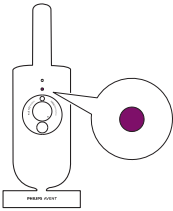

Σταθερό μοβ: Η ζωντανή ροή βίντεο είναι ενεργοποιημένη για έναν ή περισσότερους χρήστες της εφαρμογής.

Ένταση ήχου

Μπορείτε να ρυθμίσετε την ένταση ηχείου της μονάδας γονέα στο επιθυμητό επίπεδο.

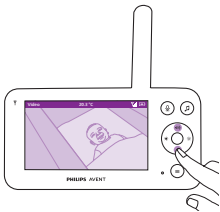

- 1 Πιέστε το πάνω ή το κάτω μέρος του κουμπιού ελέγχου για να ρυθμίσετε την ένταση του ήχου.



- 2 Στην οθόνη εμφανίζεται η γραμμή έντασης ήχου, η οποία απεικονίζει το επιλεγμένο επίπεδο έντασης.

Σημείωση: Εάν η ένταση έχει ρυθμιστεί σε υψηλό επίπεδο, η μονάδα κατανalώνει περισσότερη ενέργεια.

Σημείωση: Όταν η γραμμή έντασης ήχου βρίσκεται στο ελάχιστο, γίνεται σίγαση του ήχου. Η μονάδα γονέα εμφανίζει εικονίδιο σίγασης στη γραμμή κατάστασης και λαμβάνετε μόνο ειδοποιήσεις και βίντεο από τη μονάδα γονέα.

Φωτεινότητα οθόνης

Μπορείτε να ρυθμίσετε τη φωτεινότητα οθόνης της μονάδας γονέα στο επιθυμητό επίπεδο.

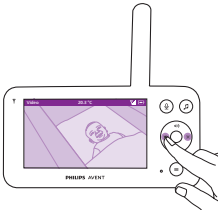

- 1 Πιέστε το αριστερό ή το δεξί μέρος του κουμπιού ελέγχου για να ρυθμίσετε τη φωτεινότητα της οθόνης στη μονάδα γονέα.



- 2 Στην οθόνη εμφανίζεται η ένδειξη φωτεινότητας, η οποία απεικονίζει το επιλεγμένο επίπεδο φωτεινότητας.

Σημείωση: Η μονάδα γονέα κατανalώνει περισσότερη μπαταρία στην υψηλή φωτεινότητα.

Φωτεινές ενδείξεις επιπέδου θορύβου

Η μονάδα γονέα παρακολουθεί συνεχώς το επίπεδο του ήχου στο δωμάτιο του μωρού σας. Οι λυχνίες επιπέδου ήχου στη μονάδα γονέα σας ενημερώνουν εάν υπάρχει κάποιος ήχος στο δωμάτιο του μωρού.

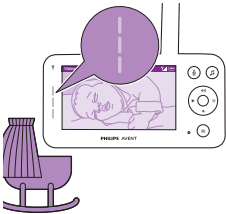

Όταν δεν ανιχνεύεται κανένας ήχος, η φωτεινή ένδειξη επιπέδου ήχου παραμένει σβηστή.

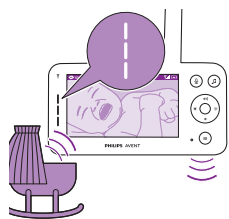

Όταν η μονάδα μωρού ανιχνεύσει έναν ήχο, μία ή περισσότερες λυχνίες επιπέδου ήχου στη μονάδα γονέα θα ανάψουν με λευκό χρώμα. Ο αριθμός των λυχνιών εξαρτάται από την ένταση του ήχου που ακούγεται.

Λειτουργίες και ευαισθησία

Αυτή η συσκευή παρακολούθησης μωρού διαθέτει τρεις διαφορετικές λειτουργίες που σας επιτρέπουν να επιλέξετε τον τρόπο με τον οποίο θέλετε να παρακολουθείτε το μωρό σας: Με βίντεο, με ήχο, λειτουργία Eco.

Το επίπεδο ευαισθησίας της μονάδας μωρού καθορίζει αυτό που ακούτε μέσω της μονάδας γονέα. Όταν επιλέγετε το υψηλό επίπεδο ευαισθησίας, θα ακούτε πολλούς ήχους, συμπεριλαμβανομένων των σιγανών ήχων στο παρασκήνιο. Όταν επιλέγετε το χαμηλό επίπεδο ευαισθησίας, θα ακούτε μόνο τους πιο δυνατούς ήχους.

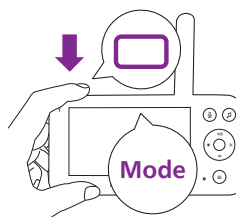

Ενώ η συσκευή παρακολούθησης μωρού είναι ενεργοποιημένη, πιάστε το κουμπί λειτουργίας επάνω αριστερά στη μονάδα γονέα, πιάστε το πάνω ή το κάτω μέρος του κουμπιού ελέγχου για εναλλαγή μεταξύ των διαφορετικών λειτουργιών και, στη συνέχεια, πιάστε το κουμπί επιβεβαίωσης για να επιλέξετε την επιθυμητή λειτουργία.

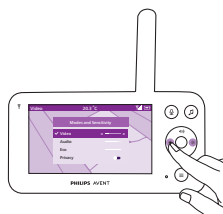

Μπορείτε να επιλέξετε διαφορετικά επίπεδα ευαισθησίας για διαφορετικές λειτουργίες πατώντας το αριστερό ή το δεξιό μέρος του κουμπιού ελέγχου.

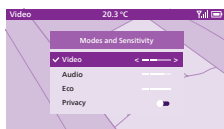

Στην οθόνη εμφανίζεται η επιλεγμένη λειτουργία.
Η επιλεγμένη λειτουργία υποδεικνύεται επίσης στη γραμμή κατάστασης.
Κατά την ενεργοποίηση της συσκευής, ενεργοποιείται η λειτουργία που χρησιμοποιήθηκε την τελευταία φορά.

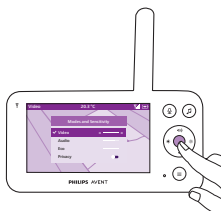

Εάν το μωρό σας εκπέμπει σιγανούς ήχους μόνο, πρέπει να ορίσετε το επίπεδο ευαισθησίας της μονάδας μωρού σε υψηλό επίπεδο στη μονάδα γονέα.

Όσο πιο δυνατοί είναι οι ήχοι του μωρού σας, τόσο χαμηλότερο είναι το επίπεδο ευαισθησίας που μπορείτε να επιλέξετε στη μονάδα γονέα.

Σημείωση: Όταν το επίπεδο ευαισθησίας ρυθμίζεται στο υψηλότερο επίπεδο, θα έχετε συνεχή ήχο στη λειτουργία ήχου και βίντεο. Διαφορετικά, θα γίνεται σίγαση των σιγανών ήχων.

Συμβουλή: Μπορείτε να ρυθμίσετε το επίπεδο ευαισθησίας, ώστε να ακούτε πάντα το μωρό σας χωρίς την παρεμβολή άλλων ήχων. Όταν υπάρχει έντονος θόρυβος στο παρασκήνιο, απενεργοποιήστε την ευαισθησία ώστε να μην ακούτε αυτούς τους ήχους μέσω της μονάδας γονέα.

Πιέστε το κουμπί επιβεβαίωσης για να αποθηκεύσετε τη νέα ρύθμιση.

Λειτουργία βίντεο

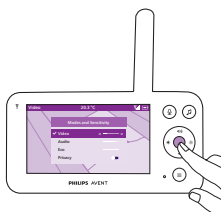

- 1 Πιέστε το κουμπί λειτουργίας στο επάνω αριστερό μέρος της μονάδας γονέα.
- 2 Πιέστε το κουμπί επιβεβαίωσης για να επιλέξετε τη λειτουργία Βίντεο.

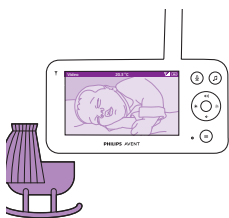

Όταν είναι ενεργοποιημένη η λειτουργία Βίντεο, η οθόνη είναι πάντα ενεργοποιημένη.

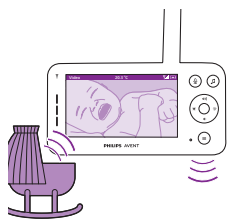

Σημείωση: Ρυθμίστε το επίπεδο ευαισθησίας στο υψηλότερο επίπεδο για συνεχή ήχο στη μονάδα γονέα.

Λειτουργία ήχου

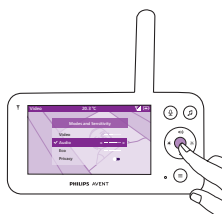

- 1 Πιέστε το κουμπί λειτουργίας στο επάνω αριστερό μέρος της μονάδας γονέα.
- 2 Πιέστε το κάτω μέρος του κουμπιού ελέγχου για να μεταβείτε στη λειτουργία ήχου.
- 3 Πιέστε το κουμπί επιβεβαίωσης για να επιλέξετε τη λειτουργία ήχου.

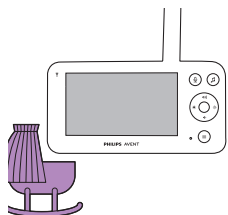

Όταν είναι ενεργοποιημένη η λειτουργία ήχου, η οθόνη της μονάδας γονέα απενεργοποιείται μετά από 3 δευτερόλεπτα.

Σημείωση: Η γραμμή κατάστασης δεν είναι ορατή όταν η οθόνη είναι απενεργοποιημένη.

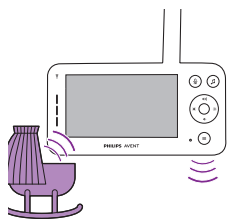

Σημείωση: Η λευκή λυχνία σύνδεσης δείχνει ότι η μονάδα γονέα είναι ακόμα ενεργοποιημένη και συνδεδεμένη στη μονάδα μωρού.

Σημείωση: Όταν η ευαισθησία δεν έχει ρυθμιστεί στο υψηλότερο επίπεδο, οι σιγανοί ήχοι θα είναι σε σίγαση.

Σημείωση: Ρυθμίστε το επίπεδο ευαισθησίας στο υψηλότερο επίπεδο για συνεχή ήχο στη μονάδα γονέα. Για περισσότερες πληροφορίες, ανατρέξτε στο κεφάλαιο Λειτουργίες και ευαισθησία.

Εάν το μωρό σας κάνει κάποιον ήχο, οι λυχνίες επιπέδου ήχου ανάβουν και οι ήχοι που ανιχνεύει η μονάδα μωρού μεταδίδονται στη μονάδα γονέα. Όταν δεν ανιχνεύεται κανένας ήχος, η φωτεινή ένδειξη επιπέδου ήχου παραμένει σβηστή.

Λειτουργία Eco

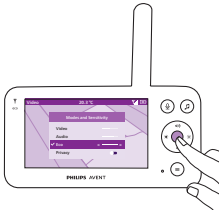

- 1 Πιέστε το κουμπί λειτουργίας στο επάνω αριστερό μέρος της μονάδας γονέα.
- 2 Πιέστε το κάτω μέρος του κουμπιού ελέγχου για να μεταβείτε στη λειτουργία Eco.
- 3 Πιέστε το κουμπί επιβεβαίωσης για να επιλέξετε τη λειτουργία Eco.

Σημείωση: Όταν η οθόνη είναι ενεργοποιημένη, η επιλεγμένη λειτουργία θα είναι ορατή στη γραμμή κατάστασης. Η γραμμή κατάστασης δεν είναι ορατή όταν η οθόνη είναι απενεργοποιημένη.

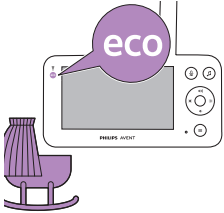

Όταν δεν ανιχνεύεται ήχος για 20 δευτερόλεπτα, η οθόνη και οι λυχνίες επιπέδου ήχου σβήνουν. Η λυχνία της λειτουργίας Eco ανάβει με λευκό χρώμα υποδεικνύοντας ότι η μονάδα γονέα είναι ακόμα ενεργοποιημένη και ότι η λειτουργία Eco είναι ενεργή.

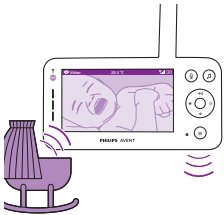

Όταν η μονάδα μωρού ανιχνεύσει ήχο, η οθόνη και η λυχνία επιπέδου ήχου της μονάδας γονέα ενεργοποιούνται αμέσως. Το βίντεο και οι ήχοι μεταδίδονται στη μονάδα γονέα και οι λυχνίες επιπέδου ήχου ανάβουν με λευκό χρώμα.

Όταν δεν ανιχνεύεται κανένας ήχος, η φωτεινή ένδειξη επιπέδου ήχου παραμένει σβηστή.

Σημείωση: Το ελάχιστο επίπεδο ήχου για την ενεργοποίηση του ήχου και της οθόνης καθορίζεται από τη ρύθμιση ευαισθησίας.

Λειτουργία απορρήτου

Η λειτουργία απορρήτου σας επιτρέπει να απενεργοποιήσετε προσωρινά τη ζωντανή τροφοδοσία της κάμερας προς την εφαρμογή. Μπορείτε να συνεχίσετε να παρακολουθείτε το μωρό σας από τη μονάδα γονέα στην επιλεγμένη λειτουργία.

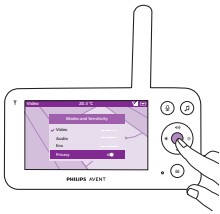

- 1 Πιέστε το κουμπί λειτουργίας στο επάνω αριστερό μέρος της μονάδας γονέα.
- 2 Πιέστε το κάτω μέρος του κουμπιού ελέγχου για να μεταβείτε στη λειτουργία Απορρήτου.
- 3 Πιέστε το κουμπί επιβεβαίωσης για να ενεργοποιήσετε τη λειτουργία Απορρήτου.

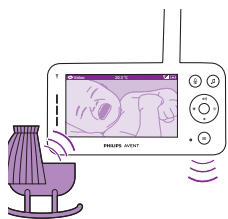

Όταν είναι ενεργοποιημένη η λειτουργία απορρήτου, μπορείτε να συνεχίσετε να παρακολουθείτε το μωρό σας από τη μονάδα γονέα στην επιλεγμένη λειτουργία.

Σημείωση: Όταν η οθόνη είναι ενεργοποιημένη, η ένδειξη της λειτουργίας απορρήτου εμφανίζεται στη γραμμή κατάστασης. Η γραμμή κατάστασης δεν είναι ορατή όταν η οθόνη είναι απενεργοποιημένη.



Δεν μπορείτε να παρακολουθείτε το μωρό σας από την εφαρμογή όταν είναι ενεργοποιημένη η λειτουργία απορρήτου.

Συμβουλή: Θα λάβετε μια ειδοποίηση push από την εφαρμογή όταν ενεργοποιηθεί η λειτουργία απορρήτου.

Νυχτερινό φως

Μπορείτε να ενεργοποιήσετε τη λειτουργία νυχτερινού φωτός από τη μονάδα γονέα, τη μονάδα μωρού ή την εφαρμογή.

Για να ενεργοποιήσετε τη λειτουργία νυχτερινού φωτός από τη μονάδα γονέα, ακολουθήστε τις παρακάτω οδηγίες:

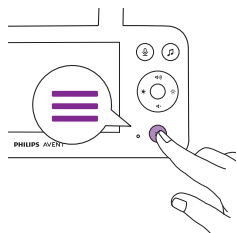

1 Πιέστε το κουμπί μενού στο κάτω δεξί μέρος της μονάδας γονέα.

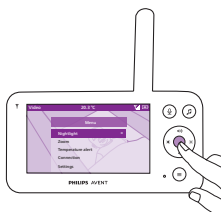

2 Επιλέξτε το νυχτερινό φως και πιέστε το κουμπί επιβεβαίωσης για να μεταβείτε στις επιλογές ρύθμισης.

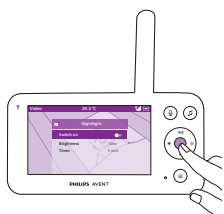

- 3 Πιέστε το κουμπί επιβεβαίωσης για να ενεργοποιήσετε και να απενεργοποιήσετε τη λειτουργία νυχτερινού φωτός.

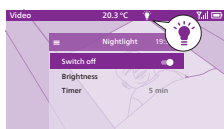

Στην οθόνη εμφανίζεται ένα εικονίδιο λυχνίας στη γραμμή κατάστασης όταν το νυχτερινό φως είναι ενεργοποιημένο.

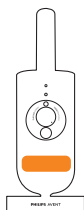

Το νυχτερινό φως της μονάδας μωρού ενεργοποιείται.

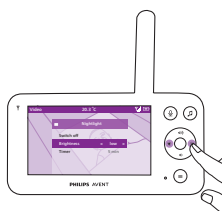

Μπορείτε να ρυθμίσετε το επίπεδο φωτεινότητας του νυχτερινού φωτός από τη μονάδα γονέα.

Πιέστε το αριστερό ή το δεξί μέρος του κουμπιού ελέγχου για να επιλέξετε χαμηλή, μεσαία ή υψηλή φωτεινότητα.

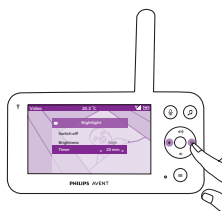

Μπορείτε να ρυθμίσετε το χρονοδιακόπτη νυχτερινού φωτός από τη μονάδα γονέα.

Πιέστε το αριστερό ή το δεξί μέρος του κουμπιού ελέγχου για να επιλέξετε την ώρα που επιθυμείτε.

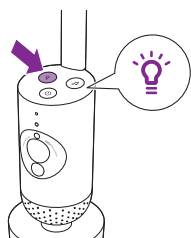

Μπορείτε επίσης να ελέγξετε το νυχτερινό φως από τη μονάδα μωρού.

- 1 Πιέστε το κουμπί νυχτερινού φωτός στη μονάδα μωρού για να ενεργοποιήσετε τη λειτουργία.

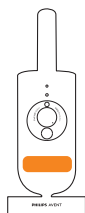

Το νυχτερινό φως ενεργοποιείται.

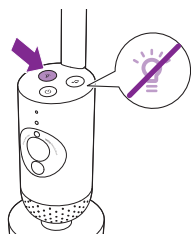

- 2 Πιέστε ξανά το κουμπί νυχτερινού φωτός για να την απενεργοποιήσετε.

Χαλαρωτικοί ήχοι

Μπορείτε να ενεργοποιήσετε τη λειτουργία χαλαρωτικών ήχων από τη μονάδα γονέα, τη μονάδα μωρού ή την εφαρμογή. Για να την ενεργοποιήσετε από τη μονάδα γονέα, ακολουθήστε τις παρακάτω οδηγίες:

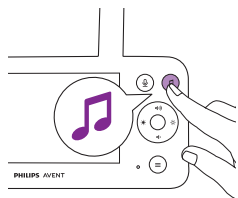

- 1 Πιέστε το κουμπί χαλαρωτικοί ήχοι στη μονάδα γονέα για να ανοίξετε το μενού.

Σημείωση: Αν πιέσετε το κουμπί ενώ το μενού είναι ήδη ανοικτό, το μενού θα κλείσει.

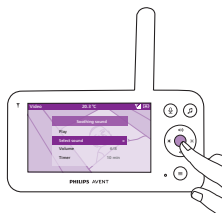

- 2 Πιέστε το κάτω μέρος του κουμπιού ελέγχου για να μετακινηθείτε προς τα κάτω στο στοιχείο μενού "επιλογή ήχου" και πιέστε το κουμπί επιβεβαίωσης για να μεταβείτε στη λίστα χαλαρωτικών ήχων.

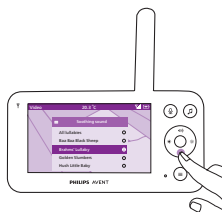

- 3 Πιέστε το επάνω ή το κάτω μέρος του κουμπιού ελέγχου για να μετακινηθείτε στη λίστα.
- 4 Πιέστε το κουμπί επιβεβαίωσης για να επιλέξετε ή να αποεπιλέξετε τον ήχο που θέλετε να αναπαραγάγετε. Μπορείτε επίσης να επιλέξετε «Όλα τα ναουρισμάτα» για αναπαραγωγή των 5 πρώτων ναουρισμάτων.

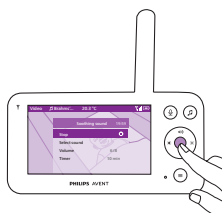

- 5 Μεταβείτε στην επιλογή "Αναπαραγωγή" και πιέστε το κουμπί επιβεβαίωσης για να ξεκινήσει η αναπαραγωγή του επιλεγμένου ήχου. Εάν επιθυμείτε τη διακοπή του, πιέστε ξανά το κουμπί επιβεβαίωσης. Η γραμμή κατάστασης της μονάδας γονέα εμφανίζει το όνομα του ήχου που αναπαραγάγεται.

Συμβουλή: Πιέστε παρατεταμένα το κουμπί Χαλαρωτικοί ήχοι για να ξεκινήσει η αναπαραγωγή του επιλεγμένου ήχου.

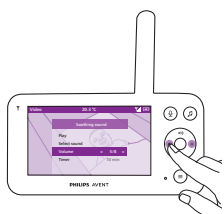

Μπορείτε να ρυθμίσετε το επίπεδο έντασης ή ναουρισματος από τη μονάδα γονέα.

Πιέστε το αριστερό ή το δεξί τμήμα του κουμπιού ελέγχου για να επιλέξετε το επίπεδο έντασης.

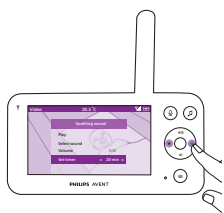

Μπορείτε να ορίσετε ένα χρονοδιακόπτη για να ορίσετε πότε θα σταματήσει ο χαλαρωτικός ήχος. Μπορείτε να το κάνετε από τη μονάδα γονέα.

Πιέστε το αριστερό ή το δεξί μέρος του κουμπιού ελέγχου για να επιλέξετε την ώρα που επιθυμείτε.

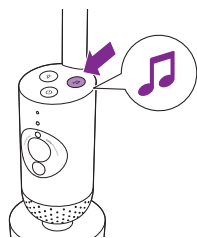

Για να ενεργοποιήσετε τη λειτουργία Χαλαρωτικοί ήχοι από τη μονάδα μωρού, πιέστε το κουμπί Χαλαρωτικοί ήχοι στη μονάδα μωρού.



Αρχίζει η συνεχόμενη αναπαραγωγή του τελευταίου ήχου που επιλέχθηκε από τη μονάδα γονέα, σύμφωνα με την τελευταία ρύθμιση του χρονοδιακόπτη.

Για να σταματήσετε τους χαλαρωτικούς ήχους από τη μονάδα μωρού, πιέστε ξανά το κουμπί Χαλαρωτικοί ήχοι.

Πραγματική συνομιλία

Μπορείτε να χρησιμοποιήσετε το κουμπί «Πραγματική συνομιλία» στη μονάδα γονέα για να μιλήσετε στο μωρό σας.



1 Πιέστε το κουμπί Πραγματική συνομιλία στη μονάδα γονέα.



2 Στην οθόνη της μονάδας γονέα εμφανίζεται το εικονίδιο Πραγματική συνομιλία, υποδεικνύοντας την ενεργή σύνδεση. Μιλήστε καθαρά στο μικρόφωνο στο μπροστινό μέρος της μονάδας γονέα από απόσταση 15-30 εκατοστών.



Το μωρό μπορεί να σας ακούσει να μιλάτε στη μονάδα γονέα. Ταυτόχρονα, θα ακούτε όλους τους ήχους που παράγει το μωρό σας.

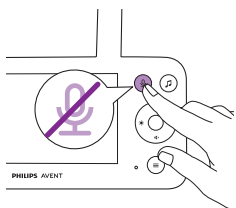

- 3 Πιέστε ξανά το κουμπί Πραγματικής συνομιλίας για να απενεργοποιήσετε τη λειτουργία όταν ολοκληρώσετε τη συνομιλία.

Λειτουργίες μενού

Όλες οι λειτουργίες που περιγράφονται στις ακόλουθες ενότητες μπορούν να εκτελεστούν μέσω του μενού της μονάδας γονέα.

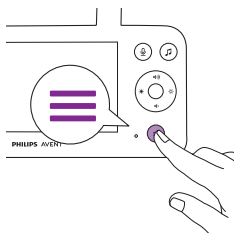

- 1 Πιέστε το κουμπί μενού για να εισέλθετε στη λίστα μενού.

Σημείωση: Θα βγείτε από το μενού όταν πιέσετε ξανά το κουμπί Μενού.

- 2 Χρησιμοποιήστε το κουμπί ελέγχου για να περιηγηθείτε στο μενού. Το επιλεγμένο στοιχείο μενού επισημαίνεται με μοβ χρώμα.

Σημείωση: Εάν βρίσκεστε ήδη σε ένα από τα δευτερεύοντα μενού και θέλετε να μεταβείτε σε άλλες λειτουργίες του μενού, πιέστε ξανά το κουμπί μενού για να επιστρέψετε στο κύριο μενού.

Σημείωση: Εάν βρίσκεστε στο μενού αλλά δεν πιέσετε κάποιο κουμπί για 8 δευτερόλεπτα, θα πραγματοποιηθεί έξοδος από το μενού χωρίς αποθήκευση αλλαγών στις ρυθμίσεις.

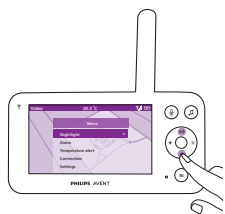

Ζουμ

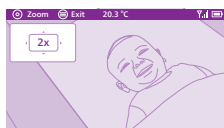
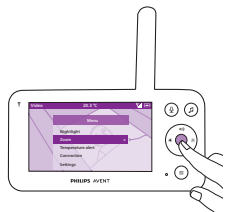

1 Πιέστε το κουμπί επιβεβαίωσης για να μεταβείτε στο μενού εστίασης.

2 Πιέστε το κουμπί επιβεβαίωσης για να ρυθμίσετε την εικόνα του βίντεο. Μπορείτε να χρησιμοποιήσετε το επάνω/κάτω/δεξί/αριστερό μέρος του κουμπιού ελέγχου για να επιλέξετε ποιο τμήμα της εικόνας θα εμφανίζεται στη μονάδα γονέα.

3 Πιέστε το κουμπί μενού για αποθήκευση της νέας ρύθμισης και έξοδο.

4 Εάν θέλετε να κάνετε σμίκρυνση της εικόνας στη μονάδα γονέα, μεταβείτε στο μενού Εστίαση και απενεργοποιήστε τη λειτουργία εστίασης.

Συμβουλή: Πιέστε παρατεταμένα το κουμπί επιβεβαίωσης για δύο δευτερόλεπτα, για γρήγορη πρόσβαση στη λειτουργία Εστίαση.

Ειδοποίηση θερμοκρασίας

Ο αισθητήρας θερμοκρασίας σας επιτρέπει να παρακολουθείτε τη θερμοκρασία στο δωμάτιο του μωρού σας.

Σημείωση: Η τρέχουσα θερμοκρασία στο δωμάτιο του μωρού σας εμφανίζεται στη γραμμή κατάστασης της μονάδας γονέα.

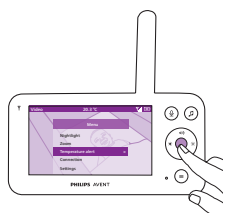

1 Πιέστε το κουμπί επιβεβαίωσης για να αποκτήσετε πρόσβαση στο μενού ειδοποίησης θερμοκρασίας.

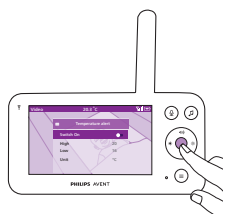

2 Η ειδοποίηση θερμοκρασίας μπορεί να ενεργοποιηθεί ή να απενεργοποιηθεί. Πιέστε το κουμπί επιβεβαίωσης για να την ενεργοποιήσετε ή να την απενεργοποιήσετε.

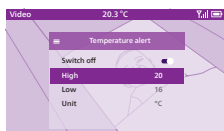

- 3 Για να αλλάξετε τη μέγιστη και την ελάχιστη θερμοκρασία για την ειδοποίηση θερμοκρασίας, επιλέξτε τις επιθυμητές θερμοκρασίες στο μενού Θερμοκρασία.

Συμβουλή: Μπορείτε να αλλάξετε τη μονάδα θερμοκρασίας από C (Κελσίου) σε F (Φαρενάιτ), επιλέγοντας την επιθυμητή μονάδα.

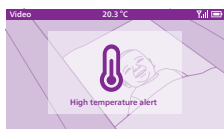

- 4 Πιέστε το αριστερό μέρος του κουμπιού ελέγχου για να αποθηκεύσετε τη νέα ρύθμιση και να επιστρέψετε στο κύριο μενού.
- 5 Η μονάδα γονέα εμφανίζει αυτήν την ειδοποίηση όταν η μετρούμενη θερμοκρασία βρίσκεται εκτός εύρους ελάχιστης και μέγιστης τιμής.

Σύνδεση

Μπορείτε να επιλέξετε διαφορετικές επιλογές σύνδεσης με αυτήν τη λειτουργία μενού. Η ρύθμιση Direct + μέσω Wi-Fi σας βοηθά να επεκτείνετε την εμβέλεια της ασύρματης σύνδεσης μεταξύ της κάμερας και της μονάδας γονέα χρησιμοποιώντας το δρομολογητή Wi-Fi του σπιτιού σας ως γέφυρα.

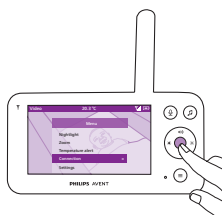

- 1 Πιέστε το κουμπί επιβεβαίωσης για να μεταβείτε στο μενού σύνδεσης.

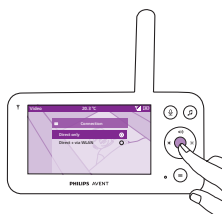

- 2 Πιέστε το επάνω ή το κάτω μέρος του κουμπιού ελέγχου και το κουμπί επιβεβαίωσης για να επιλέξετε την επιθυμητή σύνδεση.

Ρυθμίσεις

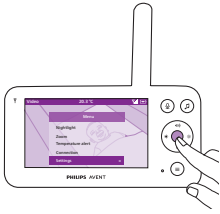

Πιέστε το κουμπί επιβεβαίωσης για να αποκτήσετε πρόσβαση στο μενού ρυθμίσεων.

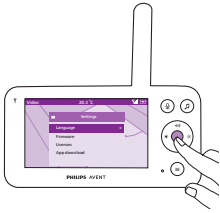

Μπορείτε να αλλάξετε τη ρύθμιση γλώσσας της μονάδας γονέα.

- 1 Πιέστε το κουμπί επιβεβαίωσης για να αποκτήσετε πρόσβαση στη λίστα γλωσσών.
- 2 Πιέστε το επάνω ή το κάτω μέρος του κουμπιού ελέγχου για να περιηγηθείτε σε όλες τις γλώσσες και, στη συνέχεια, πιέστε το κουμπί επιβεβαίωσης για να επιλέξετε την επιθυμητή γλώσσα.

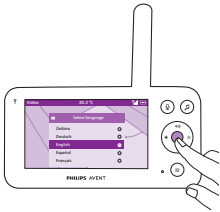

- 3 Πιέστε το κουμπί επιβεβαίωσης για να αποθηκεύσετε τη νέα ρύθμιση και να επιστρέψετε στο κύριο μενού.

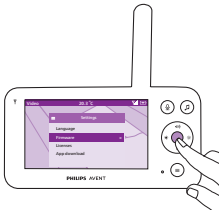

Μπορείτε να ελέγξετε και να ενημερώσετε το υλικολογισμικό της μονάδας γονέα.

- 1 Πιέστε το κουμπί επιβεβαίωσης για να μεταβείτε στο μενού υλικολογισμικού.

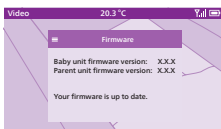

- 2 Στην οθόνη εμφανίζεται η πιο πρόσφατη έκδοση υλικολογισμικού της μονάδας γονέα και της μονάδας μωρού.

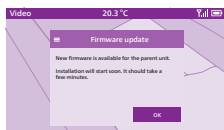

Σημείωση: Όταν δείτε ότι υπάρχει επιλογή ενημέρωσης, ενημερώστε το υλικολογισμικό για βέλτιστη απόδοση του προϊόντος.

Συμβουλή: Για να ολοκληρωθεί η ενημέρωση, βεβαιωθείτε ότι η μονάδα γονέα είναι συνδεδεμένη στο ρεύμα με τον παρεχόμενο προσαρμογέα και ότι είναι τοποθετημένη κοντά στη μονάδα μωρού.

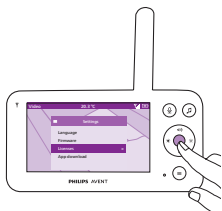

Μπορείτε να ελέγξετε την άδεια χρήσης λογισμικού της μονάδας γονέα/ της συσκευής παρακολούθησης μωρού.

1 Πιέστε το κουμπί επιβεβαίωσης για να εισέλθετε στη λειτουργία άδειας χρήσης.

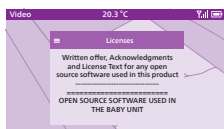

2 Στην οθόνη εμφανίζονται οι πληροφορίες άδειας χρήσης της συσκευής παρακολούθησης μωρού.

Καθαρισμός και συντήρηση

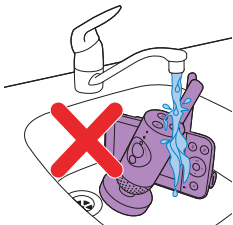

ΠΡΟΕΙΔΟΠΟΙΗΣΗ: Μην βυθίζετε τη μονάδα γονέα, τη μονάδα μωρού και τους προσαρμογείς σε νερό και μην τα καθαρίζετε με τρεχούμενο νερό.



Προειδοποίηση: Μην χρησιμοποιείτε σπρέι καθαρισμού ή υγρά καθαριστικά.

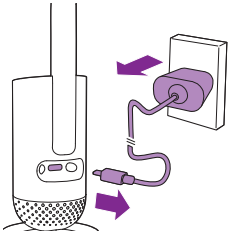

- 1 Απενεργοποιήστε τη μονάδα μωρού, αφαιρέστε τον προσαρμογέα από τη μονάδα μωρού και αφαιρέστε τον προσαρμογέα από την πρίζα.

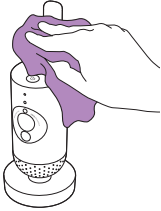

- 2 Καθαρίζετε τη μονάδα μωρού με στεγνό πανί.

Σημείωση: Δακτυλικά αποτυπώματα ή σκόνη στο φακό της μονάδας μωρού ενδέχεται να επηρεάσουν την απόδοση της κάμερας. Μην αγγίζετε το φακό με τα δάχτυλά σας.

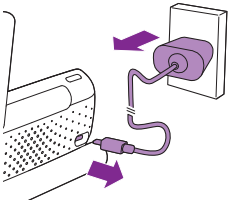

- 3 Απενεργοποιήστε τη μονάδα γονέα, αφαιρέστε τον προσαρμογέα από τη μονάδα γονέα και από την πρίζα.

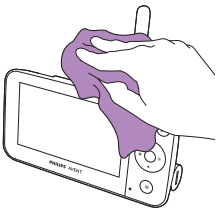

- 4 Καθαρίστε τη μονάδα γονέα με ένα στεγνό πανί.

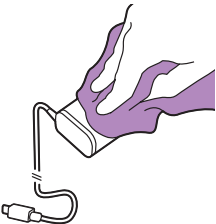

- 5 Καθαρίστε τους μετασχηματιστές με ένα στεγνό πανί.

Αποθήκευση

Όταν δεν σκοπεύετε να χρησιμοποιήσετε τη συσκευή παρακολούθησης μωρού για μεγάλο χρονικό διάστημα, αποθηκεύστε τη μονάδα γονέα, τη μονάδα μωρού και τους προσαρμογείς σε δροσερό και ξηρό μέρος.

Παραγγελία εξαρτημάτων

Για να αγοράσετε εξαρτήματα ή ανταλλακτικά, επισκεφθείτε τη διεύθυνση www.philips.com/parts-and-accessories ή απευθυνθείτε στον τοπικό αντιπρόσωπο της Philips. Μπορείτε επίσης να επικοινωνήσετε με το Κέντρο Εξυπηρέτησης Καταναλωτών της Philips στη χώρα σας (θα βρείτε τα στοιχεία επικοινωνίας στο φυλλάδιο της διεθνούς εγγύησης).

Απόρριψη παλιών προϊόντων και μπαταριών



Το προϊόν σας έχει σχεδιαστεί και κατασκευαστεί με υλικά και εξαρτήματα υψηλής ποιότητας, τα οποία μπορούν να ανακυκλωθούν και να ξαναχρησιμοποιηθούν.

Αυτό το σύμβολο δηλώνει ότι το προϊόν καλύπτεται από την Ευρωπαϊκή Οδηγία 2012/19/ΕΕ.

Αυτό το σύμβολο υποδηλώνει ότι το προϊόν περιέχει ενσωματωμένη επαναφορτιζόμενη μπαταρία η οποία καλύπτεται από την Ευρωπαϊκή Οδηγία 2006/66/ΕΚ (η οποία περιλαμβάνει τροποποιήσεις από την Οδηγία 2013/56/ΕΕ), γεγονός που σημαίνει ότι δεν μπορεί να απορριφθεί μαζί με τα συνηθισμένα απορρίμματα του σπιτιού σας. Σας συνιστούμε να παραδίδετε πάντα το προϊόν σας σε ένα επίσημο σημείο συλλογής ή σε ένα εξουσιοδοτημένο κέντρο επισκευών της Philips, ώστε η αφαίρεση της επαναφορτιζόμενης μπαταρίας να γίνει από κάποιον επαγγελματία.

Ακολουθήστε τους κανονισμούς της χώρας σας για την ξεχωριστή συλλογή των ηλεκτρικών και ηλεκτρονικών προϊόντων και των επαναφορτιζόμενων μπαταριών. Η σωστή απόρριψη συμβάλλει στην αποφυγή αρνητικών επιπτώσεων για το περιβάλλον και την ανθρώπινη υγεία.



Πληροφορίες σχετικά με την προστασία του περιβάλλοντος

Κάθε περιττό στοιχείο συσκευασίας έχει παραληφθεί. Η συσκευασία έχει σχεδιαστεί έτσι ώστε να είναι εύκολος ο διαχωρισμός σε δύο υλικά: χαρτόνι (κουτί) και πολυαιθυλένιο (σακουλάκια, προστατευτικό αφρώδες φύλλο).

Αφαιρέστε την ενσωματωμένη μπαταρία

Σημείωση: Σας συνιστούμε ιδιαίτερα η αφαίρεση της επαναφορτιζόμενης μπαταρίας να γίνεται από κάποιον επαγγελματία.

Αφαιρέστε την επαναφορτιζόμενη μπαταρία μόνο όταν πετάξετε τη συσκευή. Βεβαιωθείτε ότι η μπαταρία είναι εντελώς άδεια όταν την αφαιρέσετε. Μόνο η μονάδα γονέα περιλαμβάνει μπαταρία.

Διαδικασία:

- 1 Χρησιμοποιήστε ένα κέρμα για να ξεκλειδώσετε τα ανοίγματα της θήκης της μπαταρίας στο πίσω μέρος της μονάδας γονέα.
- 2 Αφαιρέστε τα 2 ποδαράκια από καουτσούκ στο κάτω μέρος της μονάδας γονέα.
- 3 Τώρα αφαιρέστε τις 2 βίδες που εμφανίστηκαν στο κάτω μέρος της μονάδας γονέα.
- 4 Τραβήξτε τη θήκη της μπαταρίας από τη μονάδα γονέα.
- 5 Αφαιρέστε την μπαταρία.

Εάν δεν υπάρχει σύστημα συλλογής/ανακύκλωσης ηλεκτρονικών προϊόντων στη χώρα σας, μπορείτε να προστατεύσετε το περιβάλλον αφαιρώντας και ανακυκλώνοντας την μπαταρία προτού απορρίψετε το προϊόν. Βεβαιωθείτε ότι το προϊόν έχει αποσυνδεθεί από τη θήκη φόρτισης πριν αφαιρέσετε την μπαταρία.

Εγγύηση και υποστήριξη

Αν χρειάζεστε πληροφορίες ή υποστήριξη, επισκεφτείτε τη διεύθυνση www.philips.com/support ή διαβάστε το φυλλάδιο της διεθνούς εγγύησης.

Γενικές πληροφορίες

Επαναφορτιζόμενη μπαταρία ιόντων λιθίου (2600mAh)

Ζώνη συχνοτήτων Wi-Fi: IEEE 802.11 b/g/n 2,4GHz

Μέγιστη ισχύς ραδιοσυχνότητας: $\leq 20\text{dBm e.i.r.p}$

Μονάδα τροφοδοσίας:

Μοντέλο: ASSA105x-050100 / PS06H050K100xD

Είσοδος: 100-240V 50/60Hz ~0,35A / 100-240V~,
50/60Hz, 0,25A

Εξοδος: 5,0V \equiv 1,0A, 5,0W

$x = E$ (βύσμα EE) / $x = B$ (βύσμα HB)

Μέση ενεργή απόδοση: $\geq 73,62\%$

Κατανάλωση ρεύματος χωρίς φορτίο (W): $< 0,1\text{W}$

Αντιμέτωπιση προβλημάτων

Σε αυτό το κεφάλαιο συνοψίζονται τα πιο συνήθη προβλήματα που μπορεί να αντιμετωπίσετε με τη συσκευή. Αν δεν μπορείτε να λύσετε το πρόβλημα με τις παρακάτω πληροφορίες, ανατρέξτε στις συχνές ερωτήσεις στη διεύθυνση www.philips.com/support ή επικοινωνήστε με το Κέντρο Εξυπηρέτησης Καταναλωτών στη χώρα σας.

ΤΡΟΠΟΣ ΧΡΗΣΗΣ / ΣΥΝΔΕΣΗΣ ΤΩΝ ΜΟΝΑΔΩΝ

Αιτία

Γιατί δεν γίνεται φόρτιση της μονάδας γονέα όταν τη συνδέω στην πρίζα;

Δεν μπορώ να κατεβάσω και να εγκαταστήσω την εφαρμογή. Τι να κάνω;

Λύση

Ενδέχεται να υπάρχει σφάλμα μπαταρίας. Ελέγξτε την λυχνία κατάστασης της μπαταρίας στη μονάδα γονέα. Εάν έχει σταθερά κόκκινο χρώμα, επικοινωνήστε με το Κέντρο Εξυπηρέτησης Καταναλωτών στη χώρα σας.

Ελέγξτε εάν οποιοσδήποτε από τους παρακάτω παράγοντες εμποδίζει την ομαλή λήψη. Είναι το σήμα Wi-Fi σας σταθερό και αρκετά ισχυρό; Η έξυπνη συσκευή σας διαθέτει λογισμικό iOS 11 ή νεότερη έκδοση ή Android 5 ή νεότερη έκδοση; Έχετε αρκετό χώρο στην έξυπνη συσκευή σας για να εγκαταστήσετε την εφαρμογή; Πληκτρολογήσατε το σωστό κωδικό πρόσβασης για το App Store ή το Google Play;

ΤΡΟΠΟΣ ΧΡΗΣΗΣ / ΣΥΝΔΕΣΗΣ ΤΩΝ ΜΟΝΑΔΩΝ

Αιτία	Λύση
Γιατί δεν μπορώ να συνδέσω τη μονάδα γονέα με τη μονάδα μωρού; Γιατί κατά διαστήματα χάνεται η σύνδεση; Γιατί διακόπτεται ο ήχος;	Η μονάδα μωρού και η μονάδα γονέα ενδέχεται να βρίσκονται εκτός ορίων εμβέλειας λειτουργίας ή υπάρχει παρεμβολή από άλλες ασύρματες συσκευές 2,4 GHz. Δοκιμάστε μια διαφορετική τοποθεσία, μειώστε την απόσταση μεταξύ των μονάδων ή απενεργοποιήστε άλλες ασύρματες συσκευές 2,4 GHz (φορητοί υπολογιστές, κινητά τηλέφωνα, φούρνους μικροκυμάτων κ.λπ.). Ενδέχεται να χρειαστούν ακόμα και 15 δευτερόλεπτα για να αποκατασταθεί η σύνδεση μεταξύ των μονάδων.

Ενδέχεται να έχετε περισσότερα από ένα σετ συσκευών παρακολούθησης μωρού ή η μονάδα μωρού και γονέα να είναι πολύ κοντά η μία στην άλλη. Κρατήστε τις μονάδες σε απόσταση τουλάχιστον 1,5 μέτρων μεταξύ τους για να αποφύγετε τις παρεμβολές.

Πώς μπορώ να επαναφέρω τη μονάδα μωρού;	Μπορείτε να επαναφέρετε τη μονάδα μωρού πατώντας παρατεταμένα το κουμπί ενεργοποίησης/απενεργοποίησης για 10 δευτερόλεπτα. Η μονάδα μωρού θα επανεκκινήσει και η φωτεινή ένδειξη θα αναβοσβήνει με πράσινο και πορτοκαλί χρώμα. Η επαναφορά θα ολοκληρωθεί όταν η φωτεινή ένδειξη ανάψει σταθερά με πράσινο χρώμα. Όλες οι ρυθμίσεις θα καταργηθούν μετά την επαναφορά, συμπεριλαμβανομένων των SSID και των κωδικών πρόσβασης του συνδεδεμένου δρομολογητή Wi-Fi και των συνδεδεμένων χρηστών της εφαρμογής. Μπορείτε να επαναφέρετε τη μονάδα μωρού εάν διακόψετε τη χρήση του προϊόντος και θέλετε να τη μεταφέρετε σε νέο χρήστη.
---	---

ΕΝΔΕΙΞΕΙΣ ΣΤΗ ΜΟΝΑΔΑ ΓΟΝΕΑ

Αιτία	Λύση
Τι υποδεικνύει το χρώμα της λυχνίας κατάστασης μπαταρίας;	Όταν η μονάδα γονέα είναι συνδεδεμένη στο ρεύμα, το χρώμα της λυχνίας κατάστασης μπαταρίας θα δείχνει: * Σταθερό λευκό χρώμα: Η μπαταρία είναι πλήρως φορτισμένη. * Σταθερό πορτοκαλί χρώμα: Η μπαταρία φορτίζεται. * Σταθερό κόκκινο χρώμα: Σφάλμα μπαταρίας. Επικοινωνήστε με το Κέντρο Εξυπηρέτησης Καταναλωτών στη χώρα σας.
	Όταν η μονάδα γονέα δεν είναι συνδεδεμένη στο ρεύμα, το χρώμα της λυχνίας κατάστασης μπαταρίας θα δείχνει: * Πορτοκαλί που αναβοσβήνει: Η μπαταρία είναι σχεδόν άδεια (κάτω από 10%). Φορτίστε την μπαταρία.
Γιατί ο χρόνος φόρτισης της μονάδας γονέα υπερβαίνει τις 3 ώρες;	Η μονάδα γονέα ενδέχεται να ενεργοποιηθεί κατά τη φόρτιση. Όταν η οθόνη της μονάδας γονέα είναι συνεχώς ενεργοποιημένη, η φόρτιση της μονάδας γονέα θα διαρκέσει περισσότερο χρόνο. Απενεργοποιήστε τη μονάδα γονέα κατά τη διάρκεια της φόρτισης για να μειώσετε το χρόνο φόρτισης.

Αν η θερμοκρασία έχει υπερβεί την ανοχή φόρτισης, θα μπορούσε δυνητικά να κοπεί το κύκλωμα φόρτισης ως μηχανισμός ασφαλείας. Για να συνεχίσετε τη φόρτιση, απομακρύνετε τη βάση φόρτισης από πηγές θερμότητας όπως καλοριφέρ, θερμοσυσσωρευτές, φούρνο ή άλλες συσκευές (συμπεριλαμβανομένων των ενισχυτών) που παράγουν θερμότητα.

ΕΝΔΕΙΞΕΙΣ ΣΤΗ ΜΟΝΑΔΑ ΓΟΝΕΑ

Αιτία	Λύση
Πώς μπορώ να κάνω επανεκκίνηση στη μονάδα γονέα;	Μπορείτε να επανεκκινήσετε τη μονάδα γονέα πατώντας παρατεταμένα το κουμπί ενεργοποίησης/απενεργοποίησης για 10 δευτερόλεπτα. Θα γίνει επανεκκίνηση της μονάδας γονέα. Συγκεκριμένες πληροφορίες χρήστη που είναι αποθηκευμένες στη μνήμη της μονάδας γονέα, όπως η λειτουργία χρήστη, οι ρυθμίσεις φωτεινότητας, η ένταση ήχου, η επιλογή ναουρισίματος, η επιλογή εστίασης δεν θα χαθούν.

ΘΟΥΡΒΟΣ/ΗΧΟΣ

Αιτία	Λύση
Γιατί η εφαρμογή, η μονάδα γονέα ή/και η μονάδα μωρού παράγουν έναν διαπεραστικό ήχο;	Ενδέχεται η εφαρμογή, η μονάδα γονέα και η μονάδα μωρού να βρίσκονται πολύ κοντά η μία στην άλλη. Βεβαιωθείτε ότι απέχουν τουλάχιστον 2,5 μέτρα η μία από την άλλη. Ενδέχεται η ένταση στη μονάδα γονέα ή στην εφαρμογή να έχει ρυθμιστεί σε πολύ υψηλό επίπεδο. Μειώστε την ένταση της μονάδας γονέα ή της εφαρμογής.

Γιατί δεν ακούω καθόλου ήχο; Γιατί δεν μπορώ να ακούσω το μωρό μου να κλαίει;	Ενδέχεται να έχει γίνει σίγαση της μονάδας γονέα. Για να απενεργοποιήσετε τη σίγαση, πιέστε το πάνω μέρος του κουμπιού ελέγχου και ρυθμίστε την ένταση. Ίσως έχετε κάνει σίγαση στην εφαρμογή. Απενεργοποιήστε τη σίγαση πατώντας το εικονίδιο σίγασης στην οθόνη του βίντεο.
---	--

Έχει επιλεγθεί χαμηλό επίπεδο ευαισθησίας. Αυξήστε το επίπεδο ευαισθησίας στο μενού της μονάδας γονέα ή στο μενού της εφαρμογής.

Η μονάδα μωρού ενδέχεται να βρίσκεται πολύ μακριά από το μωρό σας. Βεβαιωθείτε ότι η μονάδα μωρού δεν βρίσκεται σε απόσταση μεγαλύτερη από 1,5 μέτρα από το μωρό σας για βέλτιστη ανίχνευση ήχου. Απόσταση μικρότερη από 1 μέτρο αυξάνει τον κίνδυνο στραγγαλισμού.

Γιατί η εφαρμογή/μονάδα γονέα αντιδρά πολύ γρήγορα σε άλλους ήχους πέρα από αυτούς που παράγει το μωρό μου;	Το επίπεδο ευαισθησίας ενδέχεται να έχει ρυθμιστεί σε πολύ υψηλό επίπεδο. Όταν το μωρό σας παράγει σιγανούς ήχους, το επίπεδο ευαισθησίας πρέπει να είναι υψηλότερο. Ωστόσο, όσο αυξάνεται η ένταση των θορύβων στο παιδικό δωμάτιο, τόσο πιο χαμηλό μπορεί να είναι το επίπεδο ευαισθησίας που θα επιλέξετε. Μπορείτε να αλλάξετε το επίπεδο ευαισθησίας της συσκευής παρακολούθησης μωρού στο μενού της μονάδας γονέα.
---	--

ΧΡΟΝΟΣ ΛΕΙΤΟΥΡΓΙΑΣ / ΕΥΡΟΣ

Αιτία	Λύση
Γιατί η συσκευή παρακολούθησης μωρού λειτουργεί ομαλά μόνο σε μικρότερη απόσταση από αυτήν που ορίζεται στο παρόν εγχειρίδιο χρήσης;	Η καθορισμένη εμβέλεια λειτουργίας μεταξύ της μονάδας γονέα και της μονάδας μωρού ανέρχεται στα 400 μέτρα και ισχύει μόνο για εξωτερικό χώρο και για άμεσο οπτικό πεδίο. Ανάλογα με τον περιβάλλοντα χώρο και άλλους παράγοντες παρεμβολής, η εμβέλεια λειτουργίας μπορεί να είναι μικρότερη (δείτε τον πίνακα στο κεφάλαιο «Εμβέλεια λειτουργίας»). Στο εσωτερικό του σπιτιού σας, η εμβέλεια λειτουργίας ανέρχεται στα 50 μέτρα και μπορεί να περιοριστεί από τον αριθμό και το είδος των τοίχων ή/και των οροφών που παρεμβάλλονται μεταξύ της μονάδας γονέα και της μονάδας μωρού.

ΕΜΦΑΝΙΣΗ ΒΙΝΤΕΟ

Αιτία	Λύση
Γιατί λαμβάνω παράσιτα στη μονάδα γονέα; Γιατί τρεμοπαίζει η οθόνη του βίντεο στη μονάδα γονέα; Γιατί ακούγεται ένας ήχος βουητού από τη μονάδα γονέα;	Ενδέχεται να υπάρχουν παρεμβολές όταν η μονάδα γονέα βρίσκεται εκτός της εμβέλειας της μονάδας μωρού. Εάν παρεμβάλλονται πάρα πολλοί τοίχοι ή ταβάνια ανάμεσα στη μονάδα γονέα και τη μονάδα μωρού. Ή όταν είναι ενεργοποιημένες άλλες ασύρματες συσκευές 2.4 GHz (π.χ. φούρνος μικροκυμάτων, δρομολογητής Wi-Fi). Τοποθετήστε τη μονάδα γονέα σε διαφορετικό σημείο, πιο κοντά στη μονάδα μωρού ή απενεργοποιήστε άλλες ασύρματες συσκευές.
Γιατί η εικόνα που εμφανίζεται στην οθόνη δεν είναι καθαρή;	Ενδέχεται ο φακός της μονάδας μωρού να είναι βρώμικος. Καθαρίστε τους φακούς με ένα στεγνό πανί. Η ανάλυση του βίντεο προσαρμόζεται αυτόματα όταν η μονάδα γονέα μετακινείται πολύ μακριά από τη μονάδα μωρού. Μετακινήστε τη μονάδα γονέα πιο κοντά στη μονάδα μωρού.
Γιατί λαμβάνω ασπρόμαυρες εικόνες αντί για έγχρωμες;	Η συσκευή παρακολούθησης μωρού έχει μεταβεί στη λειτουργία νυχτερινής όρασης, επειδή το δωμάτιο στο οποίο είναι τοποθετημένη η συσκευή παρακολούθησης μωρού είναι σκοτεινό. Εάν υπάρχει αρκετό φως στο δωμάτιο, ενδέχεται να καλύπτεται ο αισθητήρας φωτός της συσκευής παρακολούθησης μωρού ή να είναι βρώμικος. Βεβαιωθείτε ότι ο αισθητήρας είναι πλήρως εκτεθειμένος στο φως του δωματίου.
Η σύνδεση με την εφαρμογή χάνεται συχνά. Τι πρόβλημα υπάρχει;	Ελέγξτε εάν η λυχνία κατάστασης ανάβει με πράσινο χρώμα. Ελέγξτε εάν το σήμα Wi-Fi στο δωμάτιο όπου είναι τοποθετημένη η συσκευή παρακολούθησης μωρού είναι αρκετά ισχυρό και σταθερό. Εάν το σήμα δεν είναι αρκετά ισχυρό και σταθερό, χρειάζεστε έναν ενισχυτή Wi-Fi για να αποκτήσετε ισχυρό και σταθερό σήμα. Αν χρησιμοποιείτε επαναλήπτη Wi-Fi, βεβαιωθείτε ότι ο δρομολογητής και ο επαναλήπτης Wi-Fi έχουν το ίδιο SSID (όνομα δικτύου) και ότι χρησιμοποιείτε τον ίδιο κωδικό πρόσβασης και για τους δύο. Εάν η λυχνία κατάστασης στο μπροστινό μέρος της συσκευής παρακολούθησης μωρού είναι αναμμένη με σταθερό λευκό χρώμα και η σύνδεση εξακολουθεί να χάνεται, ενδέχεται ο δρομολογητής σας, η έξυπνη συσκευή σας ή η συσκευή παρακολούθησης μωρού να αντιμετωπίζει πρόβλημα με τη σύνδεση στο Internet. Ελέγξτε το σήμα Wi-Fi στην έξυπνη συσκευή σας ή την ταχύτητα 3G ή 4G προσπαθώντας να παρακολουθήσετε μια ταινία, π.χ. στο YouTube. Ή κάντε επαναφορά στο δρομολογητή Wi-Fi σας.
	Ενδέχεται να έχετε ενεργοποιήσει τη λειτουργία απορρήτου. Ελέγξτε τη λυχνία κατάστασης της μονάδας μωρού. Εάν είναι πράσινη, η λειτουργία απορρήτου είναι ενεργοποιημένη. Απενεργοποιήστε την όταν πρέπει να συνεχίσετε με τον έλεγχο της εφαρμογής.

ΕΦΑΡΜΟΓΗ / ΡΥΘΜΙΣΗ

Αιτία

Δεν μπορώ να ρυθμίσω τη συσκευή παρακολούθησης μωρού. Στο τέλος, κάθε φορά εμφανίζεται η σθόνη σφάλματος σύνδεσης. Τι πρόβλημα υπάρχει;

Λύση

Βεβαιωθείτε ότι η έξυπνη συσκευή σας χρησιμοποιεί το ίδιο δίκτυο Wi-Fi στο οποίο θέλετε να συνδέσετε τη συσκευή παρακολούθησης μωρού.

Ελέγξτε τη λυχνία κατάστασης της μονάδας μωρού. Εάν αναβοσβήνει με κόκκινο χρώμα, ο κωδικός πρόσβασης Wi-Fi που πληκτρολογήσατε δεν ήταν σωστός. Ξεκινήστε από την αρχή τη διαδικασία ρύθμισης. Εισαγάγετε ξανά τον κωδικό πρόσβασης Wi-Fi και βεβαιωθείτε ότι είναι σωστός.

Ενδέχεται το SSID του δρομολογητή (το όνομα δικτύου) ή ο κωδικός πρόσβασης να περιέχουν ειδικά σύμβολα. Εάν περιέχουν, αλλάξτε το όνομα του SSID του δρομολογητή σας ή τον κωδικό πρόσβασης.

Αν η λυχνία κατάστασης ανάψει με σταθερό κόκκινο χρώμα ενώ προσπαθείτε να συνδεθείτε, η συσκευή παρακολούθησης μωρού έχει συνδεθεί επιτυχώς στο δρομολογητή αλλά δεν μπορεί να συνδεθεί στο Internet. Στη συνέχεια, ελέγξτε αν έχετε πρόσβαση σε Wi-Fi 2,4 GHz, προσπαθώντας να αποκτήσετε πρόσβαση σε άλλες εφαρμογές, όπως το YouTube, το Facebook κ.λπ. Αν οι άλλες εφαρμογές δεν ανταποκρίνονται, βεβαιωθείτε ότι έχετε πρόσβαση στο Internet. Εάν υπάρχει πρόσβαση στο Internet, ο διακομιστής μπορεί να είναι προσωρινά μη διαθέσιμος. Προσπαθήστε να κάνετε εκ νέου ρύθμιση αργότερα.

Ενδέχεται να προσπαθείτε να συνδέσετε τη συσκευή παρακολούθησης μωρού σε δίκτυο 5 GHz.

Βεβαιωθείτε ότι έχετε επιλέξει ένα SSID δικτύου που υποστηρίζει 2,4 GHz.

Αντιμετωπίζω προβλήματα με την ανάγνωση του κώδικα Wi-Fi QR στην έξυπνη συσκευή μου από τη συσκευή παρακολούθησης μωρού. Τι να κάνω;

Βεβαιωθείτε ότι κρατάτε τον κωδικό QR σε απόσταση 5-15 εκ. / 2-6 ιντσών περίπου από το φακό της συσκευής παρακολούθησης μωρού. Δοκιμάστε να μετακινήσετε ελαφρώς προς τα πάνω, προς τα αριστερά ή προς τα δεξιά την έξυπνη συσκευή, για να βεβαιωθείτε ότι ο κωδικός QR βρίσκεται ακριβώς μπροστά από το φακό της συσκευής παρακολούθησης μωρού. Μπορείτε επίσης να προσπαθήσετε να μετακινήσετε την έξυπνη συσκευή πιο κοντά ή πιο μακριά από το φακό της συσκευής παρακολούθησης μωρού, ώστε να έχετε τη σωστή εστίαση. Βεβαιωθείτε ότι υπάρχει αρκετό φως στο δωμάτιο, αλλά αποφύγετε το πολύ έντονο φως. Όταν η συσκευή παρακολούθησης μωρού διαβάσει τον κωδικό QR, θα ακούσετε έναν ήχο επιβεβαίωσης και η λυχνία κατάστασης της μονάδας μωρού θα ανάψει με λευκό χρώμα.

Ίσως δεν αφαιρέσατε την προστατευτική μεμβράνη από το φακό της συσκευής παρακολούθησης μωρού.

Αφαιρέστε τη μεμβράνη.

Μέρος του χεριού σας ενδέχεται να καλύπτει τον κωδικό QR. Κρατήστε τη συσκευή σας με τέτοιο τρόπο ώστε το χέρι σας να μην καλύπτει τον κωδικό QR.

ΕΦΑΡΜΟΓΗ / ΡΥΘΜΙΣΗ

Αιτία	Λύση
Δεν μπορώ να δω το μωρό μου. Τι πάει λάθος;	<p>Ελέγξτε εάν το σήμα Wi-Fi είναι αρκετά ισχυρό στο δωμάτιο όπου είναι τοποθετημένη η συσκευή παρακολούθησης μωρού.</p> <p>Η λυχνία κατάστασης Wi-Fi στο μπροστινό μέρος της συσκευής παρακολούθησης μωρού πρέπει να ανάβει με σταθερό λευκό χρώμα.</p> <p>Ενδέχεται να υπάρχουν ήδη τρία άτομα που παρακολουθούν το μωρό σας. Η εφαρμογή επιτρέπει την ταυτόχρονη παρακολούθηση από μέχρι τρία άτομα. Εάν είστε ο διαχειριστής, μπορείτε να καταργήσετε την πρόσβαση για έναν από τους επισκέπτες, ώστε να μπορείτε να παρακολουθείτε εσείς.</p> <p>Ενδέχεται να έχετε ενεργοποιήσει τη λειτουργία απορρήτου, η οποία θα καταργήσει προσωρινά τη σύνδεση μεταξύ της μονάδας μωρού και του δρομολογητή Wi-Fi. Η λειτουργία απορρήτου μπορεί να απενεργοποιηθεί στη μονάδα γονέα. (ανατρέξτε στο κεφάλαιο "Λειτουργία απορρήτου")</p>
Γιατί η εφαρμογή δεν με ειδοποιεί ότι το μωρό κλαίει;	<p>Ελέγξτε εάν η συσκευή παρακολούθησης μωρού είναι συνδεδεμένη στο δίκτυο Wi-Fi. Η λυχνία κατάστασης στο μπροστινό μέρος της συσκευής παρακολούθησης μωρού πρέπει να είναι αναμμένη με σταθερό λευκό χρώμα.</p> <p>Το κατώτατο όριο ήχου για την ειδοποίηση ενδέχεται να έχει οριστεί σε πολύ υψηλό επίπεδο. Σε αυτήν την περίπτωση, η εφαρμογή θα σας ειδοποιεί μόνο όταν το μωρό παράγει πολύ ήχο. Ανοίξτε τη ρύθμιση της εφαρμογής για να μειώσετε το κατώτατο όριο ήχου, ώστε να διασφαλίσετε ότι θα ειδοποιήσετε νωρίτερα.</p> <p>Ενδέχεται να έχετε ενεργοποιήσει τη σίγαση στην έξυπνη συσκευή σας. Ενεργοποιήστε την ένταση.</p> <p>Ελέγξτε ότι έχετε ενεργοποιήσει τη λειτουργία ειδοποίησης στις ρυθμίσεις της εφαρμογής.</p> <p>Ελέγξτε ότι έχετε ενεργοποιήσει τη λειτουργία ειδοποίησης στις ρυθμίσεις της έξυπνης συσκευής σας.</p> <p>Ελέγξτε εάν έχετε δικαίωμα προβολής ως επισκέπτης. Η λειτουργία ειδοποίησης είναι απενεργοποιημένη για τους χρήστες-επισκέπτες.</p>
Γιατί δεν μπορώ να συνδεθώ ταυτόχρονα με τον σύντροφό μου στη συσκευή παρακολούθησης μωρού;	<p>Αν θέλετε να μοιραστείτε την ίδια πρόσβαση με τον σύντροφό σας, μπορείτε να μοιραστείτε τον ίδιο λογαριασμό διαχειριστή για να συνδεθείτε στην εφαρμογή. Η ρύθμιση της εφαρμογής σε άλλη συσκευή με διαφορετικό λογαριασμό σύνδεσης θα αποσυνδέσει αυτόματα τον προηγούμενο συνδεδεμένο χρήστη.</p> <p>Εάν επιθυμείτε να μην έχει πλήρη πρόσβαση ο σύντροφός σας, προσκαλέστε τον να συνδεθεί ως χρήστης-επισκέπτης. Οι χρήστες-επισκέπτες έχουν περιορισμένα δικαιώματα πρόσβασης. Για λεπτομέρειες, ανατρέξτε στο κεφάλαιο "Διαχείριση λογαριασμού".</p>

ΕΦΑΡΜΟΓΗ / ΡΥΘΜΙΣΗ

Αιτία	Λύση
Γιατί δεν μπορώ να μιλήσω στη μονάδα μωρού, ενώ έχω πατήσει το κουμπί πραγματικής συνομιλίας από την εφαρμογή;	Ενδέχεται ο σύντροφός σας να μιλάει στο μωρό με τη μονάδα γονέα. Η μονάδα γονέα έχει υψηλότερη προτεραιότητα κατά τη λειτουργία της πραγματικής συνομιλίας.
Πώς μπορώ να γίνω χρήστης-επισκέπτης;	Για να γίνετε χρήστης-επισκέπτης, πρέπει να δημιουργήσετε ένα λογαριασμό Philips Avent Connected Baby Monitor, ώστε να μπορείτε να δείτε την ζωντανή ροή βίντεο. Δημιουργήστε το λογαριασμό σύμφωνα με τις οδηγίες της εφαρμογής και επικοινωνήστε με το διαχειριστή, όταν είστε έτοιμοι να λάβετε την πρόσκληση.
Είμαι ήδη χρήστης-επισκέπτης. Γιατί δεν μπορώ να δω τίποτα όταν ανοίγω την εφαρμογή;	Ενδέχεται ο διαχειριστής να έχει ενεργοποιήσει προσωρινά τη λειτουργία απορρήτου. Θα πρέπει να έχετε λάβει σχετική ειδοποίηση.
	Η συσκευή παρακολούθησης μωρού ενδέχεται να είναι εκτός σύνδεσης. Για να λαμβάνετε ειδοποίηση στο μέλλον, όταν η συσκευή παρακολούθησης μωρού τίθεται εκτός σύνδεσης, ενεργοποιήστε τις ειδοποιήσεις εφαρμογής από το μενού ρυθμίσεων της εφαρμογής.
Πρέπει να κρατήσω την εφαρμογή ανοιχτή για να παρακολουθώ το μωρό μου;	Όχι, η εφαρμογή εξακολουθεί να παρακολουθεί στο παρασκήνιο, ενώ κάνετε άλλα πράγματα. Ενεργοποιήστε την παρακολούθηση στο παρασκήνιο από το μενού ρυθμίσεων της εφαρμογής. Στη συνέχεια, θα λαμβάνετε ειδοποιήσεις στην οθόνη όταν το μωρό σας παράγει ήχο.
Μπορώ να χρησιμοποιήσω περισσότερες από μία συσκευές παρακολούθησης μωρού στην ίδια εφαρμογή;	Μπορείτε να συνδεθείτε σε πολλές συσκευές παρακολούθησης μωρού μέσα από την εφαρμογή, αλλά μπορείτε να βλέπετε το βίντεο μόνο από μία συσκευή παρακολούθησης μωρού κάθε φορά. Θα λαμβάνετε ειδοποιήσεις από τις υπόλοιπες συνδεδεμένες συσκευές παρακολούθησης μωρού. Αν λάβετε μια ειδοποίηση και την πατήσετε, η εφαρμογή θα σας μεταφέρει απευθείας στη συγκεκριμένη συσκευή παρακολούθησης μωρού. Μπορείτε επίσης να επιλέξετε από τη λίστα ποια από τις συσκευές παρακολούθησης μωρού θέλετε να παρακολουθείτε.
Η συσκευή παρακολούθησης μωρού προστατεύεται από εισβολές των χάκερ;	Κάνουμε ό, τι καλύτερο μπορούμε για να αποτρέψουμε την ηλεκτρονική πειρατεία με την έκδοση συχνών ενημερώσεων ασφαλείας. Βεβαιωθείτε ότι χρησιμοποιείτε πάντα την πιο πρόσφατη έκδοση του λογισμικού της εφαρμογής και του υλικολογισμικού της συσκευής παρακολούθησης μωρού. Εάν χάσετε την έξυπνη συσκευή σας, κάντε επαναφορά στη συσκευή παρακολούθησης μωρού για να διαγράψετε τυχόν συνδέσεις. Μπορείτε επίσης να συνδεθείτε στην εφαρμογή από άλλη έξυπνη συσκευή και να διαγράψετε το λογαριασμό σας. Εάν είστε ο μοναδικός διαχειριστής, θα αποσυνδεθούν και όλοι οι υπόλοιποι χρήστες-επισκέπτες.

ΕΦΑΡΜΟΓΗ / ΡΥΘΜΙΣΗ

Αιτία

Λύση

Έχω χάσει το smartphone μου. Πώς μπορώ να εμποδίσω τους αγνώστους να βλέπουν το μωρό μου;

Συνδεθείτε στην εφαρμογή από άλλη έξυπνη συσκευή και απενεργοποιήστε το λογαριασμό σας. Αν είστε ο μοναδικός διαχειριστής, αυτό θα έχει ως αποτέλεσμα να αποσυνδεθούν όλοι οι χρήστες της εφαρμογής από τη συσκευή παρακολούθησης μωρού. Μπορείτε επίσης να κάνετε επαναφορά της συσκευής παρακολούθησης μωρού για να απενεργοποιήσετε όλες τις συνδέσεις στη συσκευή που χάσατε. Πιέστε παρατεταμένα το κουμπί ενεργοποίησης/απενεργοποίησης της μονάδας μωρού για 10 δευτερόλεπτα για να κάνετε επαναφορά.

Θα ειδοποιηθώ για αναβαθμίσεις της εφαρμογής ή του λογισμικού της συσκευής παρακολούθησης μωρού;

Ναι, θα λάβετε μια ειδοποίηση στην έξυπνη συσκευή σας για αναβάθμιση μέσω του App Store ή του Google Play. Αυτό θα συμβαίνει ανά περιόδους. Οι ειδοποιήσεις αναβάθμισης για το υλικολογισμικό της συσκευής παρακολούθησης μωρού θα εμφανίζονται στην εφαρμογή μαζί με οδηγίες σχετικά με τον τρόπο αναβάθμισης.

Το τηλέφωνο ή το tablet μου θερμαίνεται όταν χρησιμοποιώ την εφαρμογή. Είναι φυσιολογικό;

Η συσκευή σας μπορεί να ανεβάσει θερμοκρασία, επειδή χρειάζεται ισχύ για να παρέχει βίντεο υψηλής ποιότητας. Αυτό δεν βλάπτει τη συσκευή σας. Η συσκευή σας δεν υπερθερμαίνεται όταν εκτελείτε την εφαρμογή στο παρασκήνιο.

Τοποθέτηση σε τοίχο

Οδηγίες εκτύπωσης:

Εκτυπώστε αυτή τη σελίδα σε κλίμακα 100% και χρησιμοποιήστε το πρότυπο για να σημειώσετε με ακρίβεια τη θέση των οπών για τις βίδες στον τοίχο.

