

# Always here to help you

Register your product and get support at  
[www.philips.com/welcome](http://www.philips.com/welcome)

SCD620



**PHILIPS**  
**AVENT**



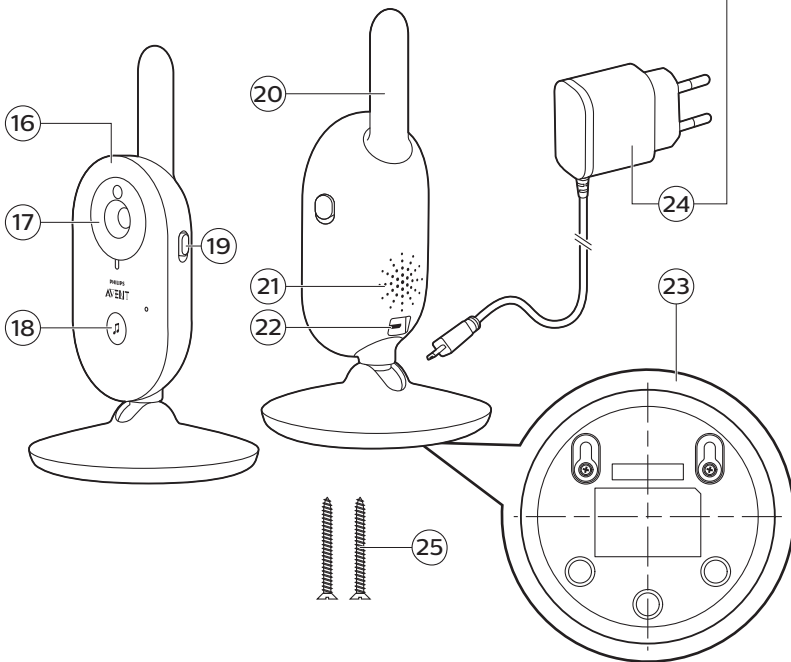
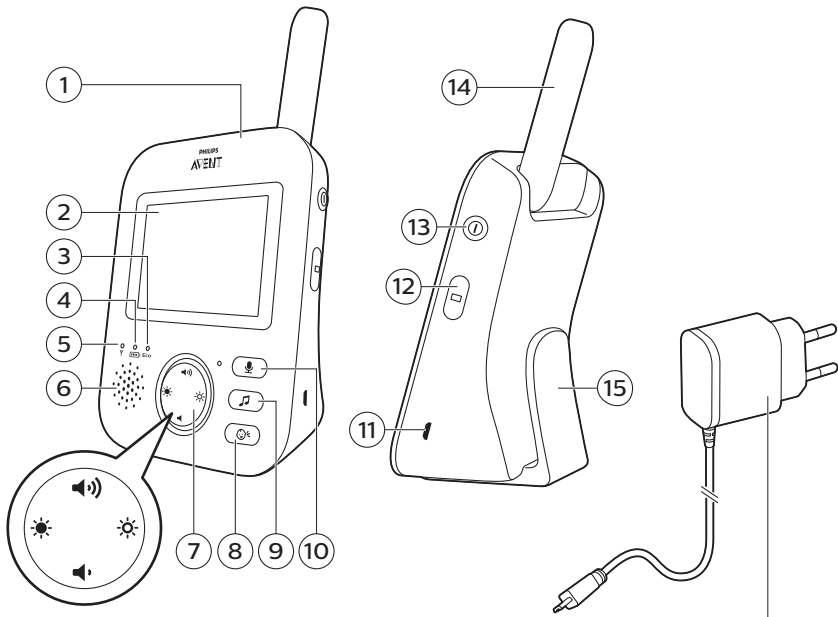



English 6  
Latviešu 29  
Lietuviškai 52  
Polski 75  
Română 99  
Slovenščina 123  
Slovensky 146  
Srpski 170  
Ελληνικά 194

## Introduction

Congratulations on your purchase and welcome to Philips Avent! To fully benefit from the support that Philips Avent offers, register your product at [www.philips.com/welcome](http://www.philips.com/welcome).

The Philips Avent video baby monitor provides you with round-the-clock support and it allows you to see your baby day and night from anywhere in the house. The latest digital technology guarantees clear sound and the clearest image of your baby. This gives you an additional sense of security without entering your baby's room and disturbing its sleep.

## General description

- 1 Parent unit
- 2 Display
- 3 ECO light
- 4 Battery status light
- 5 Link light
- 6 Speaker
- 7 Control button (menu navigation/volume/brightness)
- 8 Sensitivity button
- 9 Lullaby button
- 10 Talk-back button
- 11 Socket for small plug
- 12 Mode button
- 13 On/off button
- 14 Antenna
- 15 Belt clip
- 16 Baby unit
- 17 Camera
- 18 Lullaby on/off button
- 19 On/off slide
- 20 Antenna
- 21 Speaker
- 22 Socket for small plug
- 23 Wall mounting holes
- 24 Adapter (2x)
- 25 Screws

## Important safety information

Read this important information carefully before you use the appliance and save it for future reference.

### IMPORTANT

**This baby monitor is intended as an aid. It is not a substitute for responsible and proper adult supervision and should not be used as such.**

Never leave your baby alone in your home. Always make sure there is someone present to look after the baby and take care of its needs.

Disclaimer

Please note that you use this baby monitor at your own risk. Koninklijke Philips N.V. and its subsidiary companies are not responsible for the operation of this baby monitor or your use of it and therefore do not accept any liability in connection with your use of this baby monitor.

### Danger

- Never immerse any part of the baby monitor in water or any other liquid. Do not place the appliance where water or any other liquid can drip or splash onto it. Never use the baby monitor in moist places or close to water.
- Never put any object on top of the baby monitor and do not cover it. Do not block any ventilation openings. Install according to the manufacturer's instructions.
- Cords present a potential strangulation hazard. Keep cords out of the reach of children (more than 1 meter/3.5 feet away). Never place the baby monitor inside the baby's bed or playpen.



### Warning

- Check if the voltage indicated on the adapter corresponds to the local mains voltage before you connect the appliance.
- Do not modify or cut off any part of the adapter and its cord, as this causes a hazardous situation.
- Only use the adapter supplied.
- If the adapter is damaged, always have it replaced with one of the original type in order to avoid a hazard.
- This appliance can be used by children aged from 8 years and above and persons with reduced physical, sensory or mental capabilities or lack of experience and knowledge if they have been given supervision or instruction concerning use of the appliance in a safe way and understand the hazards involved. Children shall not play with the appliance. Cleaning and user maintenance shall not be made by children without supervision.
- Protect the mains cord from being walked on or pinched particularly at plugs, convenience receptacles, and the point where they exit from the appliance.
- Make sure that you place the baby monitor in such a way that its cord does not obstruct a doorway or passage. If you place the baby monitor on a table or low cabinet, do not let the mains cord hang over the edge of the table or cabinet. Make sure the cord does not lie on the floor where it presents a tripping hazard.
- Keep the packaging materials (plastic bags, cardboard buffers, etc.) out of the reach of children, as they are not a toy.
- To prevent electric shock, do not open the housing of the baby unit or parent unit.

### Caution

- Use the appliance at a temperature between 0°C (32°F) and 40°C (104°F).
- Do not install the appliance near any heat sources such as radiators, heat registers, stoves or other apparatus (including amplifiers) that produce heat.
- Make sure that your hands are dry when you handle adapters, plugs and the mains cord.

- All required markings on the baby unit, parent unit and power adapter are located on the bottom of the baby unit, parent unit and power adapter.

### Compliance with standards

- This product complies with the radio interference requirements of the European Community.
- Philips Consumer Lifestyle hereby declares that this baby monitor is in compliance with the essential requirements and other relevant provisions of Directive 2014/53/EU (DECT: frequency band 1880-1900 MHz, maximum radio-frequency power: 250 mW). A copy of the EC Declaration of Conformity (DoC) is available online at [www.philips.com/support](http://www.philips.com/support).



### Electromagnetic fields (EMF)

- This Philips appliance complies with all applicable standards and regulations regarding exposure to electromagnetic fields.

## Preparing for use

### Baby unit

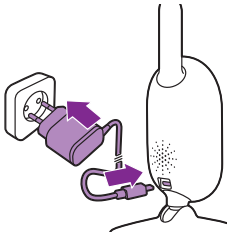

Put the power adapter in the baby unit and the adapter in the wall socket.

### Parent unit

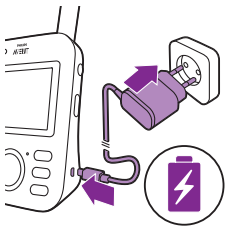

The parent unit runs on a built-in rechargeable Li-ion battery.

Follow the below steps to charge the parent unit:

- 1 Put the power adapter in the parent unit and put the adapter in the wall socket.
  - The battery status light turns orange to indicate that the appliance is charging.



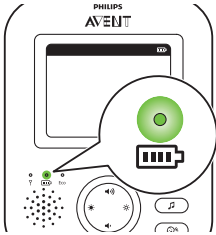

- When the battery is fully charged, the battery status indicator lights up green continuously.

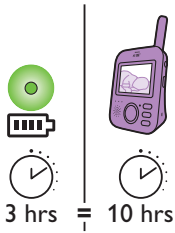

- When you charge the parent unit for 3 hours, it can be used cordlessly for approx. 10 hours.
- If the parent unit is switched on during charging, charging takes approximately twice as long.

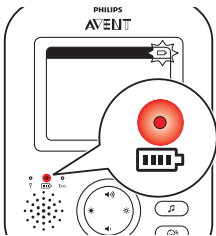

- When the rechargeable battery of the parent unit is almost empty, the battery status light turns red and the parent unit beeps.
- If the battery is completely empty and the parent unit is not connected to the mains, the parent unit automatically switches off and loses contact with the baby unit.

**Note:** The built in rechargeable battery cannot be removed from the product.

**Note:** The battery gradually and very slowly discharges, even when the parent unit is switched off.

**Tip:** To save battery, switch off the parent unit when you do not use it.

**Note:** We advise you to keep the parent unit connected to the mains during the whole night. If the battery of the parent unit runs low during the night, the parent unit beeps and this may wake you up.

## Using the baby monitor

### Linking parent unit and baby unit

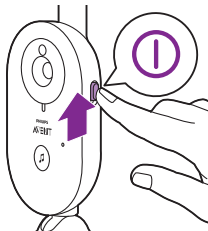

- 1 Push the on/off slide on the baby unit upwards to the ON position.

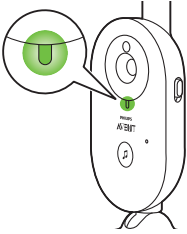

2 When the baby unit is on, the power-on light on the baby unit lights up green.

Note: The power-on light on the baby unit always lights up green, even when there is no connection with the parent unit.

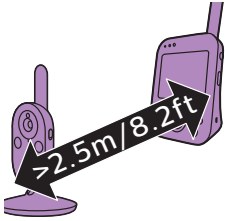

3 Make sure that the parent unit and the baby unit are at least 2.5 meters/ 8.2 feet away from each other to avoid acoustic feedback.

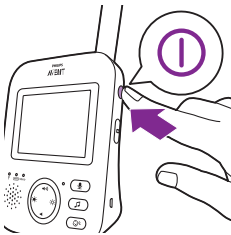

4 Press the on/off button on the parent unit to switch on the parent unit.

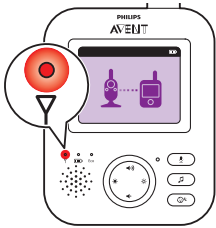

- The display goes on, the linking image appears on the display and the link light lights up red. The parent unit starts to search for the baby unit.

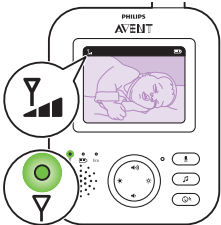

- When the parent unit and baby unit are linked, the link light lights up green on the parent unit and one or more bars appear on the display.

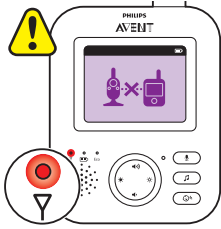

Note: It takes less than 10 seconds to establish the link between the parent unit and the baby unit.

When the baby unit is turned off, the parent unit will show the out of range image. Make sure that the baby unit is switched on.

- If no connection has been established, the link light turns red, the parent unit beeps three short beeps every 20 seconds and the out-of-range image appears on the display.

## Positioning the baby monitor

**Warning: The cord of the baby unit presents a potential strangulation hazard. Make sure that the baby unit and its cord are at least 1 meter / 3.5 feet away from your baby. Never place the baby monitor inside the baby's bed or playpen.**

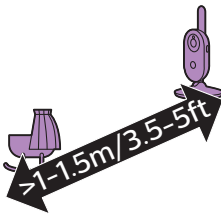

- 1 For optimal sound detection, make sure that the baby unit is no further than 1.5 meter / 5 feet away from the baby. Make sure that the baby unit is at least 1 meter / 3.5 feet away from the baby because of potential strangulation hazard.

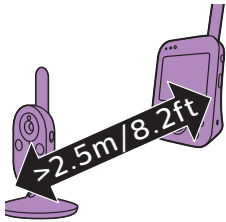

- 2 Place the parent unit within the operating range of the baby unit. Make sure it is at least 2.5 meters / 8.2 feet away from the baby unit to avoid acoustic feedback.

Note: If you use a cordless phone, wireless video, Wi-Fi network, microwave oven or Bluetooth on 2.4GHz and you experience interference on either the parent unit or baby unit, move the parent unit until there is no more interference.

- 3 There are two ways to position the baby unit
  - a Place the baby unit on a stable, level and horizontal surface.
  - b Mount the baby unit to the wall with the screws supplied.

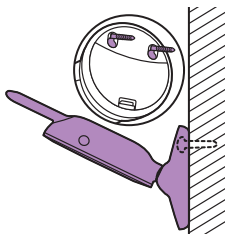

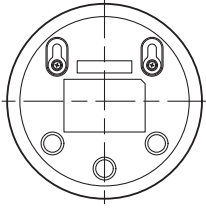

Tip: The wall mount template (see 'Wall mount') to mount the baby unit to the wall can be found at the end of this user manual.

Tip: Use the provided template to mark the exact location of the screw holes on the wall.

Tip: Position the baby unit at a higher level to get a good overview of the baby's bed or playpen.

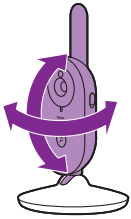

- 4 Adjust the baby unit in a way that ensures the best visibility of your baby. The baby unit can be rotated to position it in the desired way.

**Operating range**



The operating range is up to 50 meters / 165 feet indoors and 300 meters / 985 feet outdoors. The operating range of the baby monitor varies depending on the surroundings and factors that cause interference. Wet and moist materials cause so much interference that the range loss is up to 100%.

**Dry materials**

**Material thickness**

**Loss of range**

Wood, plaster, cardboard, glass (without metal, wires or lead)

< 30cm (12in)

0-10%

Brick, plywood

< 30cm (12in)

5-35%

Reinforced concrete

< 30cm (12in)

30-100%

Metal grilles or bars

< 1cm (0.4in)

90-100%

Metal or aluminium sheets

< 1cm (0.4in)

100%

**Features and settings**

**Volume**

You can adjust the speaker volume of the parent unit to the level you prefer.

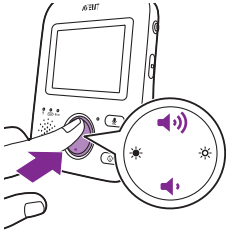

- 1 Press the top or bottom part of the control button to adjust the volume.

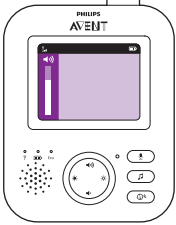

**Tip:** Make sure that the volume is adapted to the current conditions. Under noisy conditions, the vibration alert can be turned on as well.

The volume bar appears on the display to show the selected volume.

**Note:** If the volume is set to a high level, the parent unit consumes more power.

**Note:** When the volume bar is at its minimum, the volume is muted. The parent unit shows a mute icon in the status bar and you will only receive alerts and video from the parent unit.

## Brightness

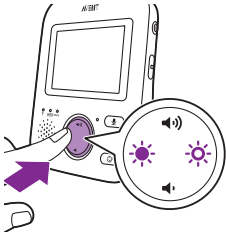

You can adjust the display brightness of the parent unit to the level you prefer.

- 1 Press the left or right part of the control button to adjust the brightness of the display of the parent unit.



The brightness bar appears on the display to show the selected display brightness.

**Note:** If the brightness is set to a high level, the parent unit consumes more power.

## Modes

This baby monitor has four different modes that allows you to choose how you want to look after your baby: VIDEO, AUDIO, VOX and ECO.

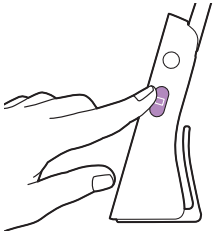

With the baby monitor on, you can switch between these 4 different modes by pressing the mode button on the side of the parent unit.

The display shows the selected mode. The selected mode is also indicated in the status bar. When turning on the device, the mode that was last used will be active.

### VIDEO mode

Press the mode button on the side of the parent unit to select the VIDEO mode.

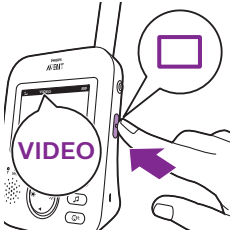

When the VIDEO mode is activated, the screen is always on, so you can see your baby. All sounds are directly transmitted to the parent unit.

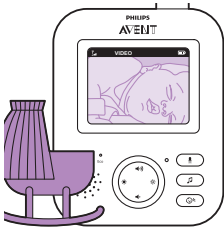

Note: Set the sensitivity level to 'very high' to have continuous sound on the parent unit. Please see the Sensitivity level chapter for more information.

### AUDIO mode

- 1 Press the mode button on the side of the parent unit to switch to AUDIO mode.



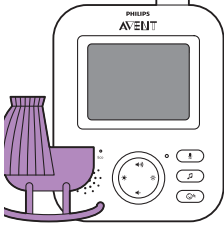

When the AUDIO mode is activated, the display of the parent unit switches off. After 3 seconds the display will completely turn off and the status bar will disappear.

**Note:** The status bar is not visible when the display is off.

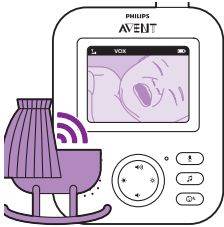

**Note:** The link light shows that the parent unit is still on and connected to the baby unit.

**Note:** Set the sensitivity level to 'very high' to have continuous sound on the parent unit. Please see the Sensitivity level chapter for more information.

All sounds are constantly transmitted to the parent unit. If your baby cries, the display of the parent unit is still off, but the sounds detected by the baby unit are transmitted to the parent unit.

### VOX mode

- 1 Press the mode button on the side of the parent unit to switch to VOX mode.

**Note:** When the display is on, the selected mode is shown in the status bar. The status bar is not visible when the display is off.

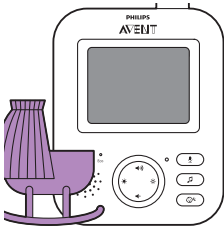
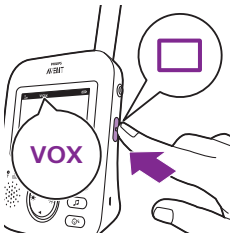

When the VOX mode is activated, the display and sound of the parent unit switch off, if there is no sound detected for 20 seconds.

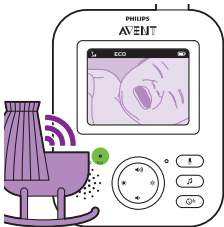

When sound is picked up by the baby unit, the display and sound of the parent unit switch on immediately. The sounds are transmitted to the parent unit.

**Note:** The minimum sound level to activate sound and display is defined by the sensitivity setting.

### ECO mode

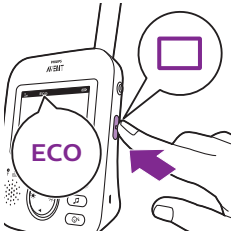

- 1 Press the mode button on the side of the parent unit to switch to ECO mode.

**Note:** When the display is on, the selected mode will be visible in the status bar. The status bar is not visible when the display is off.

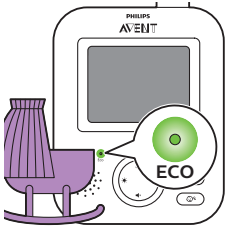

When the ECO mode is activated the display and sound of the parent unit switch off when no sound is detected for 20 seconds. The ECO light lights up green to indicate that the ECO mode is activated. During ECO mode the display and sound transmissions are turned off.

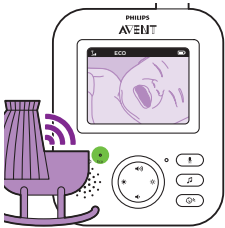

When sound is picked up by the baby unit, the display and sound of the parent unit switch on immediately. The sounds are transmitted to the parent unit.

**Note:** The minimum sound level to activate sound and display is defined by the sensitivity setting.

## Lullabies

You can activate the lullaby feature either from the parent unit or from the baby unit.

To activate the lullaby feature from the parent unit, follow the instructions below:

### Lullaby selection

- 1 Press the lullaby button on the parent unit to open the menu for lullabies.

**Note:** Pressing the lullaby button while the lullaby menu is already open, will close the menu.

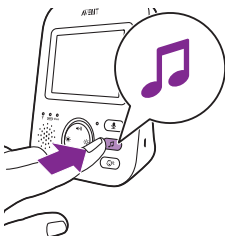



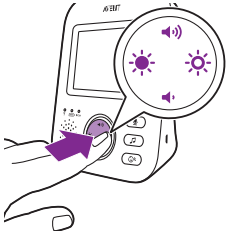

2 Press the right part of the control button to enter the list of lullabies.

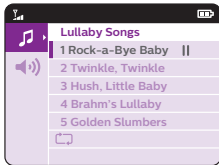

3 Press the top or bottom part of the control button to scroll through the list of lullabies.



4 Press the right part of the control button to play a specific lullaby.

If you want to pause the lullaby, press the right side of the control button again.

5 The status bar of the parent unit shows the number of lullabies that are being played and repeated.



The lullaby starts to play on the baby unit and it is repeated continuously for approximately 15 minutes.

Tip: To repeat all songs that are available, select the last option in the list.

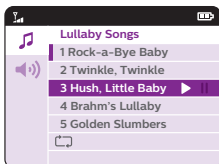

6 To select another lullaby, scroll up or down with the control button to select another song from the list. Press the right part of the control button to start the selected song.

7 To stop the lullaby, press the lullaby button on the parent unit and pause the song that is currently playing by pressing the right part of the control button one more time.

## Lullaby volume

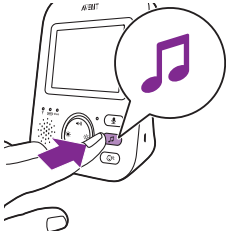

1 Press the lullaby button on the parent unit to open the menu for lullabies. Press the left part of the control button and then press the bottom of the control button to select the volume options of the lullaby menu. Press the right part of the control button to access the lullaby volume levels.

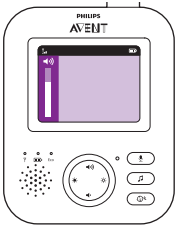

- 2 Press the top or bottom part of the control button to adjust the volume.
- 3 To stop the lullaby, press the lullaby button on the parent unit and pause the song that is currently playing by pressing the right part of the control button one more time.

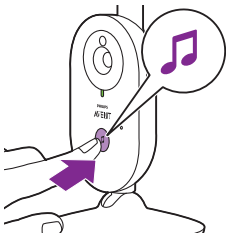

To activate the lullaby feature from the baby unit, press the lullaby on/off button on the baby unit.



The latest lullaby selected on the parent unit starts to play on the baby unit and is repeated continuously for approximately 15 minutes.

To stop the lullaby on the baby unit, press the lullaby on/off button on the baby unit.

## Talk-back



You can use the talk-back button on the parent unit to talk to your baby.

- 1 Press and hold the talk-back button on the parent unit.
- 2 Talk clearly into the microphone at the front of the parent unit from a distance between 15-30cm /0.5-1ft.

As long as the talk-back button is pressed, there is an open sound connection to the baby unit. The display of the parent unit shows the talk-back icon, indicating the active connection.



- 3 Release the talk-back button when you have finished talking.

**Note:** As long as the talk-back button is pressed, the parent unit cannot process sounds coming from the baby unit.

## Sensitivity

The sensitivity level of the baby unit defines what you hear through the parent unit. When the level is set high, you will hear many sounds, including soft background sounds. When the sensitivity level is set low, you will hear only the louder sounds.

- 1 Press the sensitivity button to access the sensitivity levels.

**Note:** When pressing the sensitivity button again, you will leave the menu.

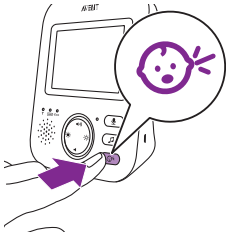

- 2 Press the top or bottom part of the control button to select the desired sensitivity level.

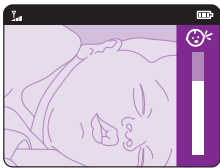

If your baby only makes soft sounds, the sensitivity of the baby unit needs to be set to a high sensitivity level on the parent unit.



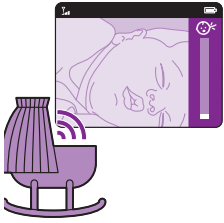

The louder your baby sounds, the lower the sensitivity can be set on the parent unit.

**Note:** In AUDIO and VIDEO mode, you will have continuous sound when the sensitivity level is on 'very high'. Otherwise, low sounds will be muted.

**Tip:** The sensitivity level can be adjusted so you will always hear your baby without the disruption of other sounds. When there is a lot of background noise, turn the sensitivity lower so you will not hear these sounds through the parent unit.

## Belt clip

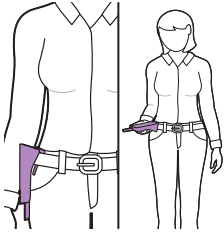

You can take the parent unit with you inside and outside the house by attaching the parent unit to your belt or waistband with the belt clip. This allows you to monitor your baby while you are moving around.

**Note:** The display is now turned upside down, which allows you to see your baby on the screen by simply lifting up the parent unit.

## Cleaning and maintenance

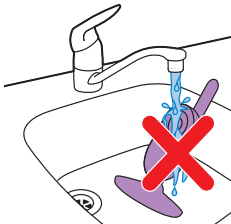

**Warning:** Do not immerse the parent unit, baby unit and power adapters in water and do not clean them under the tap.



**Warning:** Do not use cleaning sprays or liquid cleaners.

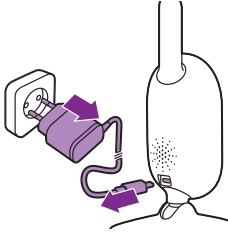

- 1 Switch off the baby unit, remove the power adapter from the baby unit and remove the power adapter from the wall socket.

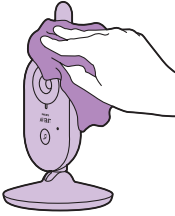

- 2 Clean the baby unit with a dry cloth.

Note: Fingerprints or dirt on the lens of the baby unit may affect the camera's performance. Avoid touching the lens with your fingers.

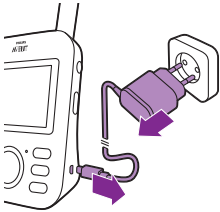

- 3 Switch off the parent unit, remove the power adapter from the parent unit and remove the power adapter from the wall socket.



- 4 Clean the parent unit with a dry cloth.

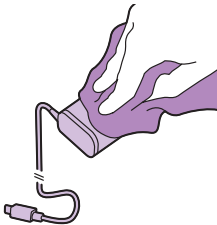

- 5 Clean the adapters with a dry cloth.

## Storage

When you are not going to use the baby monitor for a long time, store the parent unit, the baby unit and the adapters in a cool and dry place.

## Ordering accessories

To buy accessories or spare parts, visit [www.shop.philips.com/service](http://www.shop.philips.com/service) or go to your Philips dealer. You can also contact the Philips Consumer Care Center in your country (see the international warranty leaflet for contact details).

## Recycling



- This symbol means that this product shall not be disposed of with normal household waste (2012/19/EU).



- This symbol means that this product contains a built-in rechargeable battery which shall not be disposed of with normal household waste (2006/66/EC). We strongly advise you to take your product to an official collection point or a Philips service center to have a professional remove the rechargeable battery.
- Follow your country's rules for the separate collection of electrical and electronic products and rechargeable batteries. Correct disposal helps prevent negative consequences for the environment and human health.

## Removing the rechargeable battery

**Note:** We strongly advise you to have a professional remove the rechargeable battery.

Only remove the rechargeable battery when you discard the appliance. Make sure the battery is completely empty when you remove it. Only the parent unit includes a battery.

### Procedure:

- 1 Remove the 2 rubber feet at the bottom of the parent unit.
- 2 Remove the 2 screws that are now visible at the bottom of the parent unit.
- 3 Put the antenna in upward position and remove the screw in the back housing that is now visible.
- 4 Remove the back housing from the front housing by forcing a screwdriver in between them.
- 5 Disconnect the battery connector cable (black-white-red cable).
- 6 Remove the 4 screws from the battery holder.
- 7 Remove the battery.

## Warranty and support

If you need information or support, please visit [www.philips.com/support](http://www.philips.com/support) or read the international warranty leaflet.

## Frequently asked questions

This chapter summarizes the most common problems you could encounter with the appliance. If you are unable to solve the problem with the information below, visit [www.philips.com/support](http://www.philips.com/support) for a list of frequently asked questions or contact the Consumer Care Center in your country.

### HOW TO USE / CONNECTING THE UNITS

Question	Answer
Why does the power-on light of the baby unit not go on when I switch on the unit?	Perhaps the baby unit is not connected to the mains. Connect the baby unit to the mains. Then set the on/off switch of the baby unit upwards to the ON position to establish connection with the parent unit.
Why doesn't the parent unit charge when I plug it in?	Perhaps the adapter is not plugged in properly. Make sure the adapter is plugged into the wall socket properly.  The parent unit may already be fully charged. The battery status light will be green when the battery is fully charged and the device is connected to the mains power.
Why doesn't the baby unit charge when I plug it in?	The baby unit does not have a charging function. The baby unit only works when it is connected to the mains.
Why can't I establish a connection? Why is the connection lost every now and then? Why are there sound interruptions?	The baby unit and the parent unit are probably close to the outer limits of the operating range or there is interference from other 2.4 GHz wireless devices. Try a different location, decrease the distance between the units or switch off other 2.4 GHz wireless devices (laptops, mobile phones, microwaves, etc) . It can take up to 10 seconds before the connection between the units is reestablished.  If the signal is lost, then the parent unit will make a beeping sound (3 quick beeps every 20 seconds).
What happens during a power failure?	The baby and parent unit might be too close to each other, keep them at least 1.5 meters/ 5 feet away from each other to prevent interference.  As the parent unit works on a rechargeable battery, the parent unit continues to work if the battery is sufficiently charged. However, the baby unit stops working because it has no rechargeable battery and only works on a mains power. The parent unit will give a beeping sound to indicate that the link with the baby unit is lost. When mains power is restored, the connection between the parent unit and the baby unit will automatically be established.

## HOW TO USE / CONNECTING THE UNITS

Why can the charging time of the parent unit exceed 3 hours?	The parent unit may be switched on during charging. Switch off the parent unit during charging to reduce the charging time. When the display of the parent unit is constantly on, charging of the parent unit will take more time.
Why do I need to keep the baby unit and its cord at least 1 meter / 3.5 feet away from my baby?	To avoid strangulation with the cord and for optimal sound detection, always place the baby unit and its cord at least 1 meter / 3.5 feet away from the baby.
What is the difference between the various user modes on the parent unit: Video, Audio, VOX and ECO?	<p>See below list for an explanation on the available modes on your baby monitor.</p> <p>* Video mode: the screen and sound of the parent unit are always on.</p> <p>* Audio mode: only audio will be activated. The display of the parent unit switches off when AUDIO mode is activated. The link light shows that the parent unit is still on and connected to the baby unit. SCD630 only: the sound level lights above the screen will light up green when sound from the baby unit is heard. All normal correspondence with the baby unit is possible via the talk back, lullaby, menu and sensitivity buttons.</p> <p>* VOX mode: The display and sound of the parent unit switch off if there is no sound detected for 20 seconds (or not enough sound above the sensitivity setting). Both display and sound will be activated immediately when your baby cries and the sensitivity threshold is passed. When the sound drops below the sound threshold, the video will remain active for 20 seconds. When one of the control buttons is pressed (brightness or volume), the device shall display video for roughly 5 seconds. Also the lullaby menu is accessible.</p> <p>* ECO mode: The display and sound of the parent unit switch off when no sound is detected for 20 seconds. Eco Mode reduces power consumption during quiet times while keeping you connected to your baby. In ECO mode the ECO LED light is green and the device will operate on a different connection modus. In ECO mode the parent unit uses the 2 seconds ping mechanism to check the connection with the baby unit instead of a continuous radio frequency connection. Therefore the Baby Unit will also consume less energy in ECO mode.</p>
Where can I turn on the nightlight?	Press the nightlight on/off button on the baby unit to switch on the nightlight feature. It is not possible to control the nightlight from the parent unit. The nightlight does not turn off automatically, press the nightlight on/off button again on the baby unit to switch it off.
How can I reset the parent unit?	You can reset the parent unit by simultaneously press the "power on/off button" and the round "navigation down button" at the front of the parent unit for about 1 second. The parent unit will switch off. In order to turn the parent unit back on, press the "power on/off button". Specific user information stored in the memory of the parent unit such as user mode, brightness settings, volume, lullaby selection, zoom selection and vibration settings will not be lost.



## INDICATIONS ON THE PARENT UNIT

Question	Answer
The battery LED on the parent unit turns red. What should I do?	The battery power is low. If you do not connect the parent unit to the mains power when the battery LED has turned red and starts to make a beeping sound, the unit will stop working after approximately 60 minutes.
	Switch to lower brightness and/or volume to save battery consumption and connect the parent unit to the mains with the power adapter. (see chapter 'Preparing for use').
Why does the parent unit beep?	Your baby monitor beeps in a certain way to tell you what the problem is.
	1 beep: parent unit is switched off.
	1 beep, every 20 seconds for the first 3 minutes, after that, every minute: parent unit is low in battery.
	2 quick beeps every 20 seconds: temperature of the baby room is outside the range that is defined by the user, temperature icon is shown on parent unit's screen (for model SCD630 only).
	3 quick beeps every 20 seconds: connection between parent and baby unit is lost, link icon is shown on the parent unit's screen and the link connection button is red.
What does the battery LED colour (green, orange, red) or no burning LED mean for the status of my battery?	When the parent unit is connected to the mains power the color of the battery light will show: * Green: battery is full. * Orange: battery is charging.
	When the parent unit is not connected to the mains power the color of the battery light will show: * Red: battery is almost empty (<10%) * No burning LED: parent unit is not connected to the mains.

## NOISE/SOUND

Question	Answer
Why does the parent unit and/or baby unit produce a high-pitched noise?	The parent unit and baby unit may be too close to each other. Make sure the parent unit and the baby unit are at least 2.5 meters / 8.2 feet away from each other.
	The volume of the parent unit may be set too high. Decrease the volume of the parent unit.
	For causes of a beeping sound from the parent unit, see the FAQ "Why does the parent unit beep?"
How can I mute the sound?	Mute the device by pressing the bottom part of the control button. When the volume bar on the screen is completely empty, the volume is muted.

## NOISE/SOUND

Why don't I hear a sound? Why can't I hear my baby cry?	The volume of the parent unit may be set too low or may be switched off. Press the top part on the control button to increase the volume level.
	Perhaps the parent unit is muted, unmute the device by pressing the top part of the control button and adjust the volume.
	The sensitivity is set too low, adjust the sensitivity in the parent unit's menu to a higher level.
	The baby unit may be too far away from your baby. Make sure the baby unit is not further than 1.5 meters/ 5 feet away from your baby for optimal sound detection. Closer than 1 meter /3.5 feet increases strangulation hazard.
Why does the parent unit react too quickly to other sounds than my baby makes?	The baby unit also picks up other sounds than those of your baby. Move the baby unit closer to the baby (but observe the minimum distance of 1 meter/ 3.5 feet).
	The sensitivity level may be set too high. When your baby makes soft sounds, the sensitivity has to be higher. However, the louder your baby sounds, the lower the sensitivity level can be set. You can change the sensitivity of your baby monitor on the parent unit's menu.
Why does the parent unit make a buzzing sound?	Interference may occur when the parent unit is out of range of the baby unit. Interference may also occur if there are too many walls or ceilings between the parent unit and the baby unit or when other 2.4 GHz wireless devices are switched on (e.g. microwave, Wi-Fi router).
	Put the parent unit in a different place, closer to the baby unit, or switch off other wireless devices.
	If this answer does not help you, check the other FAQ on " Why does the parent unit and/or baby unit produce a high-pitched noise?"
How long will the lullaby song be played by the baby unit?	Once you select a lullaby, it will be continuously repeated for approximately 15 minutes. In case you want to play all songs that are available, select the last option in the lullaby list.
How can I increase the volume of the lullaby?	You can adjust the volume of the lullaby on the parent unit, not on the baby unit. Press the lullaby button on the parent unit to open the lullaby menu and adjust the volume.

## OPERATING TIME / RANGE

### Question

### Answer

Why does my baby monitor manage a much smaller distance than specified in this user manual?	The specified operating range of 300 meters /985 feet is only valid outdoors in open air and in the line of sight. Depending on the surroundings and other disturbing factors, the operating range may be smaller (see also table in chapter on positioning of parent and baby unit).
---	---

## OPERATING TIME / RANGE

Inside your house, the operating range is up to 50 meters/165 feet, which is also limited by the number and type of walls and/or ceilings between the parent unit and the baby unit.

The operating time of the parent unit is supposed to be up to 10 hours. Why is the operating time of my parent unit shorter?

The video brightness of the parent unit may be set too high, which causes the parent unit to consume a lot of energy. Decrease the brightness of the parent unit.

The parent unit consumes a lot of energy when the video display is switched on continuously. Activate the AUDIO, VOX or ECO mode in the parent unit's menu to increase the operating time (see chapter 'Features', sections 'AUDIO mode', 'VOX mode' or 'ECO mode').

The volume of the parent unit may be set too high, which causes the parent unit to consume a lot of energy. Decrease the volume of the parent unit.

As any other rechargeable electronic device, the battery capacity decreases after a long period of usage.

## VIDEO DISPLAY

### Question

### Answer

Why do I get interference on the parent unit? Why does the video display on the parent unit flicker?

Interference may occur when the parent unit is out of range of the baby unit. Interference may also occur if there are too many walls or ceilings between the parent unit and the baby unit or when other 2.4 GHz wireless devices are switched on (e.g. microwave, Wi-Fi router).

Put the parent unit in a different place, closer to the baby unit, or switch off other wireless devices.

The rechargeable battery of the parent unit may need to be charged.

Why isn't there any image on the video display while the link light is green?

The parent unit may be in the AUDIO, VOX or ECO mode. Press the mode button on the right side of the parent unit to switch modes (see 'Modes').

Why isn't the image on the video display clear?

The display brightness may be set too low. Increase the display brightness on the parent unit using the control button in the centre.

Perhaps the lens of the baby unit is dirty. Clean the lens with a dry cloth.

The baby unit may be too far away from your baby. Make sure the baby unit is not further than 1.5 meters / 5 feet away from your baby for optimal video quality. Closer than 1 meter / 3.5 feet increases strangulation hazard.

## Wall mount

Printing instructions:

Print this page in scale 100% and use the template to accurately mark the position of the holes for the screws on the wall.

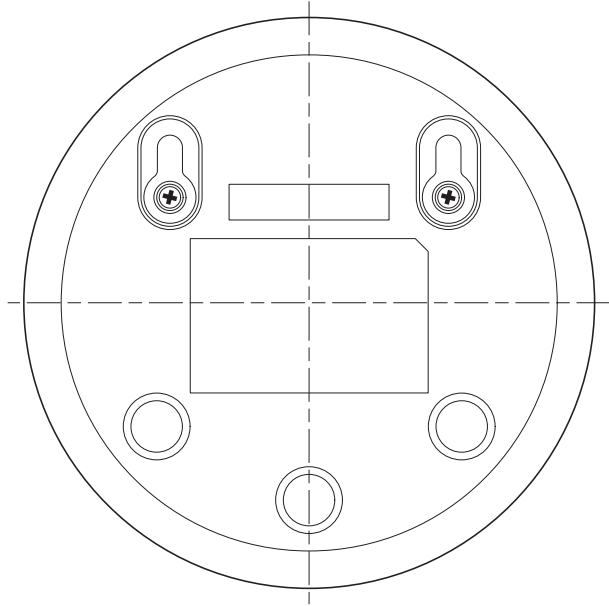

## Levads

Apsveicam ar pirkumu un laipni lūdzam Philips Avent! Lai izmantotu visas priekšrocības, ko sniedz Philips Avent nodrošinātais atbalsts, reģistrējiet savu produktu vietnē [www.philips.com/welcome](http://www.philips.com/welcome).

Philips Avent mazuļa video uzraudzības ierīce palīdz jums visu diennakti, ļaujot novērot mazuli gan dienā, gan naktī neatkarīgi no tā, kurā mājas daļā atrodaties. Jaunākās digitālās tehnoloģijas nodrošina skaidru skaņu un skaidrāko mazuļa attēlu. Tas sniedz jums lielāku drošības sajūtu, neieejot mazuļa istabā un nepamodinot viņu.

## Vispārīgs apraksts

- 1 Vecāku ierīce
- 2 Displejs
- 3 Režīma ECO indikators
- 4 Bateriju statusa indikators
- 5 Savienojuma indikators
- 6 Skaļrunis
- 7 Vadības poga (izvēlnes navigācija/skaļums/spilgtums)
- 8 Jūtīguma poga
- 9 Šūpuļdziesmas poga
- 10 Atbildēšanas poga
- 11 Mazās kontaktdakšas kontaktlīdzda
- 12 Režīma poga
- 13 Ieslēgšanas/izslēgšanas poga
- 14 Antena
- 15 Jostas saspraude
- 16 Mazuļa ierīce
- 17 Kamera
- 18 Šūpuļdziesmas ieslēgšanas/izslēgšanas poga
- 19 Ieslēgšanas/izslēgšanas slīdslēdzis
- 20 Antena
- 21 Skaļrunis
- 22 Mazās kontaktdakšas kontaktlīdzda
- 23 Caurumi piestiprināšanai pie sienas
- 24 Adapters (2x)
- 25 Skrūves

## Svarīga informācija par drošību

Pirms ierīces lietošanas rūpīgi izlasiet šo svarīgo informāciju un saglabājiet to, lai vajadzības gadījumā varētu ieskatīties tajā arī turpmāk.

## SVARĪGI

**Mazuļa uzraudzības ierīce ir palīgierīce. Tā neaizstāj atbildīgu un atbilstošu vecāku uzraudzību un nav izmantojama šādam nolūkam.**

Nekad neatstājiet mazuli mājās vienu pašu. Vienmēr nodrošiniet, lai mājās būtu kāds cilvēks, kas varētu pieskatīt mazuli un par to parūpēties.

Atruna

Ņemiet vērā, ka jūs atbildat par šīs mazuļa uzraudzības ierīces lietošanu. Koninklijke Philips N.V. un tās meitas uzņēmumi neatbild par šīs mazuļa uzraudzības ierīces darbību vai tās lietošanu, un tāpēc neuzņemas nekādu atbildību.

### **Bīstami**

- Nekādā gadījumā neiegremdējiet mazuļa uzraudzības ierīci ūdenī vai kādā citā šķidrumā. Nenovietojiet ierīci vietā, kur uz tās var uzlīst ūdens vai kāds cits šķidrums. Nekādā gadījumā neizmantojiet mazuļa uzraudzības ierīci mitrās vietās vai blakus ūdenim.
- Nekādā gadījumā nenovietojiet uz mazuļa uzraudzības ierīces priekšmetus un neaizsedziet ierīci. Nebloķējiet ventilācijas atveres. Uzstādiet ierīci saskaņā ar ražotāja norādījumiem.
- Vadi rada nožņaugšanās risku. Novietojiet vadus vietā, kur tiem nevar piekļūt bērni (vismaz 1 metra/3,5 pēdu attālumā). Nekādā gadījumā nenovietojiet mazuļa uzraudzības ierīci zīdaiņa gultiņā vai sētiņā.



### **Brīdinājums**

- Pirms ierīces pievienošanas elektrotīklam pārbaudiet, vai uz adaptera norādītais spriegums atbilst elektrotīkla spriegumam jūsu mājā.
- Nomainiet un nenogrieziet nevienu adaptera daļu, kā arī nevienu tā daļu un vadu, jo var rasties bīstama situācija.
- Izmantojiet tikai komplektā esošo adapteri.
- Ja adapters ir bojāts, lai izvairītos no negadījumiem, nomainiet to ar oriģinālo adapteri.
- Šo ierīci var izmantot bērni no 8 gadu vecuma un personas ar ierobežotām fiziskajām, uztveres vai garīgajām spējām vai bez pieredzes un zināšanām, ja šīm personām tiek nodrošināta uzraudzība vai sniegti norādījumi par ierīces drošu lietošanu un tās saprot iespējamo bīstamību. Bērni nedrīkst rotaļāties ar ierīci. Bērni bez uzraudzības nedrīkst tīrīt ierīci vai veikt tās tehnisko apkopi.
- Nodrošiniet, lai elektrības vadam nevar uzkāpt vai to saspiest, it īpaši kontaktdakšas un kontaktrozetes tuvumā, kā arī vietā, kur vads tiek pievienots pie ierīces.
- Raugieties, lai mazuļa uzraudzības ierīce būtu novietota tā, ka iespraustais elektrības vads nešķērso durvju ailu vai eju. Ja novietojat mazuļa uzraudzības ierīci uz galda vai zema skapiša, neļaujiet strāvas vadam karāties pāri galda vai skapiša malai. Raugieties, lai iespraustais elektrības vads neatrastos uz grīdas, jo, aizķeroties aiz tā, var pakļupt.
- Nepieļaujiet, ka ar iepakojuma materiālu (polietilēna maisiņiem, kartona starplikām utt.) spēlējas bērni, jo tie nav paredzēti rotaļām.
- Lai novērstu elektriskās strāvas trieciena risku, neatveriet mazuļa ierīces vai vecāku ierīces korpusu.

### **Ievērbai**

- Izmantojiet ierīci temperatūrā no 0 °C līdz 40 °C.
- Neuzstādiet ierīci siltuma avotu, piemēram, radiatoru, siltā gaisa atveru, krāšņu vai citu ierīču (tostarp pastiprinātāju), tuvumā.
- Pirms pieskaraties adapteriem, kontaktdakšām un strāvas vadam, pārlicinieties, ka jūsu rokas ir sausas.

- Visi nepieciešamie mazuļa ierīces, vecāku ierīces un maiņstrāvas adaptera marķējumi atrodas attiecīgi mazuļa ierīces, vecāku ierīces un maiņstrāvas adaptera apakšpusē.

### Atbilstība standartiem

- Šī ierīce atbilst Eiropas Kopienas prasībām attiecībā uz radiotraucējumu novēršanu.
- Ar šo Philips Consumer Lifestyle apliecina, ka šī mazuļa uzraudzības ierīce atbilst Direktīvas 1999/5/EK pamatprasībām un citiem atbilstošiem noteikumiem. EK atbilstības deklarācija (DoC) ir pieejama tiešsaistē vietnē [www.philips.com/support](http://www.philips.com/support).

### Elektromagnētiskie lauki (EML)

- Šī Philips ierīce atbilst visiem piemērojamajiem standartiem un noteikumiem, kas attiecas uz elektromagnētisko lauku iedarbību.



## Sagatavošana lietošanai

### Mazuļa ierīce

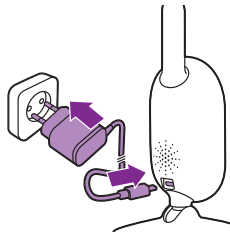

Pievienojiet strāvas adapteri mazuļa ierīcei un sienas kontaktligzdai.

### Vecāku ierīce

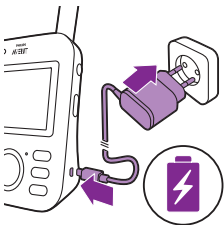

Vecāku ierīces darbību nodrošina iebūvēts atkārtoti uzlādējams litija jonu akumulators.

Izpildiet tālāk norādītās darbības, lai uzlādētu vecāku ierīci:

- 1 Ievietojiet mazo kontaktdakšu vecāku ierīcē un ievietojiet adapteri sienas kontaktligzdā.
  - Akumulatora statusa indikators iedegas oranžā krāsā, norādot, ka notiek ierīces uzlāde.

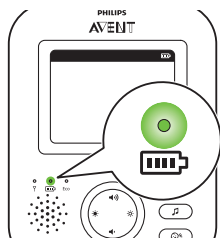

- Kad akumulators ir pilnībā uzlādēts, akumulatora statusa indikators nepārtraukti deg zaļā krāsā.

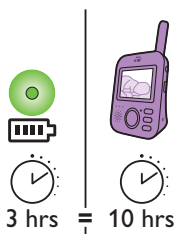

- Pēc 3 stundas ilgas uzlādes vecāku ierīci var izmantot bez vada aptuveni 10 stundas.
- Ja vecāku ierīce ir ieslēgta uzlādes laikā, uzlādei ir vajadzīgs aptuveni divas reizes ilgāks laiks.

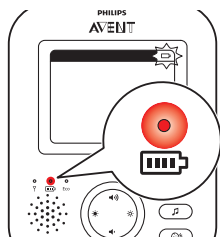

- Kad vecāku ierīces atkārtoti uzlādējams akumulators ir gandrīz pilnībā izlādējies, akumulatora statusa indikators iedegas sarkanā krāsā un vecāku ierīce rada skaņas signālu.
- Ja akumulators ir pilnībā izlādējies un vecāku ierīce nav pievienota elektrotīklam, vecāku ierīce tiek automātiski izslēgta un tiek pārtraukts savienojums ar mazuļa ierīci.

**Piezīme.** Iebūvēto atkārtoti uzlādējamo akumulatoru nevar izņemt no produkta.

**Piezīme.** Akumulators pakāpeniski un ļoti lēni izlādējas pat tad, ja vecāku ierīce ir izslēgta.

**Padoms.** Lai taupītu akumulatora enerģiju, izslēdziet vecāku ierīci, kad to nelietojat.

**Piezīme.** Ir ieteicams pievienot vecāku ierīci elektrotīklam un neatvienot to visu nakti. Ja naktīs laikā vecāku ierīces akumulators izlādējas līdz zēmam uzlādes līmenim, vecāku ierīce rada skaņas signālu, kas var jūs pamodināt.

## Mazuļa uzraudzības ierīces izmantošana

### Vecāku ierīces un mazuļa ierīces savienošana

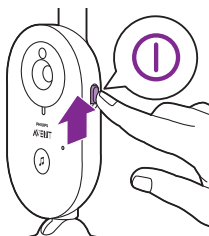

- 1 Pabīdīet mazuļa ierīces ieslēgšanas/izslēgšanas slīdslēdzi uz augšu pozīcijā ON (ieslēgts).



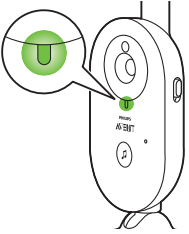

- 2 Kad mazuļa ierīce ir ieslēgta, tās ieslēgšanas indikators iedegas zaļā krāsā.

Piezīme. Mazuļa ierīces ieslēgšanas indikators vienmēr iedegas zaļā krāsā — pat tad, ja nav izveidots savienojums ar vecāku ierīci.

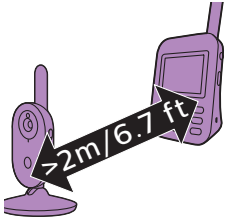

- 3 Novietojiet vecāku ierīci un mazuļa ierīci vismaz 2,5 metru/8,2 pēdu attālumā vienu no otras, lai nerastos akustiskā atgriezeniskā saite.

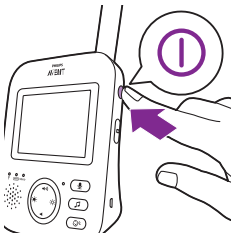

- 4 Nospiediet vecāku ierīces ieslēgšanas/izslēgšanas pogu, lai ieslēgtu vecāku ierīci.

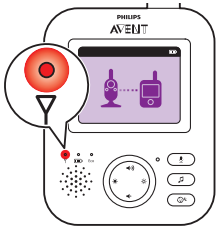

- Tiek ieslēgts displejs, tajā tiek parādīts savienojuma attēls, un savienojuma indikators iedegas sarkanā krāsā. Vecāku ierīcē tiek sākta mazuļa ierīces meklēšana.

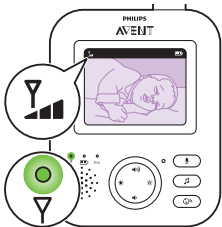

- Kad ir izveidots vecāku ierīces savienojums ar mazuļa ierīci, vecāku ierīces savienojuma indikators iedegas zaļā krāsā un displejā tiek parādīta viena vai vairākas joslas.

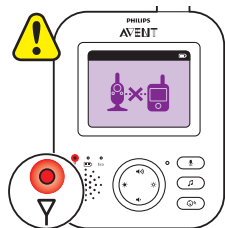

Piezīme. Vecāku ierīces un mazuļa ierīces savienojuma izveidošana ilgst mazāk par 10 sekundēm.

Ja mazuļa ierīce ir izslēgta, vecāku ierīcē tiek rādīts attēls, kas norāda, ka ierīce atrodas ārpus uztveršanas diapazona. Pārliecinieties, ka mazuļa ierīce ir ieslēgta.

- Ja netiek izveidots savienojums, savienojuma indikators iedegas sarkanā krāsā, vecāku ierīce rada trīs īsus skaņas signālus ik pēc 20 sekundēm un displejā tiek parādīts attēls, kas norāda, ka ierīce atrodas ārpus uztveršanas diapazona.

## Mazuļa uzraudzības ierīces novietošana

**Brīdinājums. Mazuļa ierīces vads rada nožņaugšanās risku. Nodrošīniet, lai mazuļa ierīce un tās vads atrastos vismaz 1 metra/3,5 pēdu attālumā no mazuļa. Nekādā gadījumā nenovietojiet mazuļa uzraudzības ierīci zīdaiņa gultiņā vai sētiņā.**

- 1 Lai nodrošinātu optimālu skaņas uztveršanu, novietojiet mazuļa ierīci ne vairāk kā 1,5 metru/5 pēdu attālumā no mazuļa. Nodrošīniet, lai mazuļa ierīce atrastos vismaz 1 metra/3,5 pēdu attālumā no mazuļa, lai novērstu iespējamās nožņaugšanās risku.

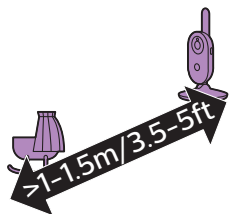

- 2 Novietojiet vecāku ierīci mazuļa ierīces uztveršanas diapazonā. Novietojiet to vismaz 2,5 metru/8,2 pēdu attālumā no mazuļa ierīces, lai nerastos akustiskā atgriezeniskā saite.

Piezīme. Ja lietojat bezvadu tālruni, bezvadu video ierīci, Wi-Fi tīklu, mikroviļņu krāsni vai Bluetooth ierīci ar 2,4 GHz frekvenci un rodas vecāku ierīces vai mazuļa ierīces darbības traucējumi, pārvietojiet vecāku ierīci, līdz vairs nerodas traucējumi.

- 3 Mazuļa ierīci var novietot divos veidos
  - a Novietojiet ierīci uz stabilas, līdzenas un horizontālas virsmas.
  - b Piestipriniet mazuļa ierīci pie sienas, izmantojot komplektācijā iekļautās skrūves.

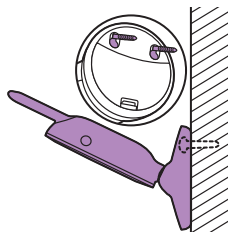
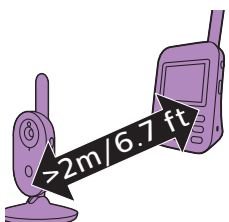

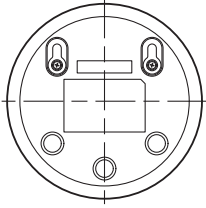

Padoms. Sienas stiprinājuma šablons (sk. 'Sienas stiprinājums') mazuļa ierīces piestiprināšanai pie sienas ir pieejams šīs lietotāja rokasgrāmatas beigās.

Padoms. Izmantojiet nodrošināto šablonu, lai uz sienas precīzi atzīmētu skrūvju caurumu atrašanās vietas.

Padoms. Novietojiet mazuļa ierīci augstāk, lai varētu labi pārredzēt mazuļa gultu vai sētiņu.

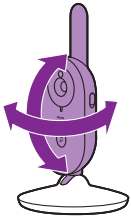

- 4 Pielāgojiet mazuļa ierīces novietojumu, lai nodrošinātu vislabāko sava mazuļa redzamību. Mazuļa ierīci var pagriezt, lai to novietotu vajadzīgajā pozīcijā.

### Darbības diapazons

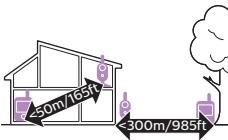

Uztveršanas diapazons ir līdz 50 metriem /165 pēdām iekštelpās un līdz 300 metriem / 985 pēdām ārpus telpām. Mazuļa uzraudzības ierīces darbības diapazonu ietekmē apkārtnē un citi faktori, kas rada traucējumus. Slapji un mitri materiāli rada tik intensīvus traucējumus, ka diapazons samazinās līdz pat 100%.

### Sausi materiāli

### Materiālu biezums

### Diapazona traucējumi

Koks, apmetums, kartons, stikls (bez metāla, stieplēm vai svina)

< 30 cm (12 collas)

0-10%

Ķieģeļi, saplāksnis

< 30 cm (12 collas)

5-35%

Dzelzsbetons

< 30 cm (12 collas)

30-100%

Metāla režģi vai stieņi

< 1 cm (0,4 collas)

90-100%

Metāla vai alumīnija loksnes

< 1 cm (0,4 collas)

100%

## Funkcijas un iestatījumi

### Skaļums

Varat noregulēt vecāku ierīces skaļruņa skaļuma līmeni atbilstoši savām vēlmēm.

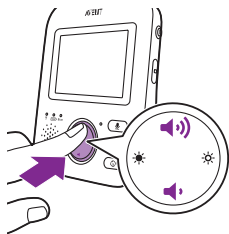

- 1 Nospiediet vadības pogas augšējo vai apakšējo daļu, lai regulētu skaļumu.

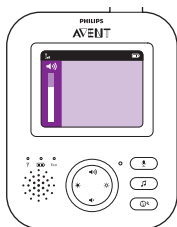

Padoms. Pārtiecinieties, ka skaļums ir noregulēts atbilstoši pašreizējiem apstākļiem. Trokšņainā vidē varat arī ieslēgt vibrācijas brīdinājumu.

Displejā tiek parādīta skaļuma josla, lai jūs redzētu izvēlēto skaļuma līmeni.

Piezīme. Ja ir iestatīts augsts skaļuma līmenis, vecāku ierīce patērē vairāk enerģijas.

Piezīme. Ja ir iestatīts skaļuma joslas minimālais līmenis, skaņa ir izslēgta. Vecāku ierīces statusa joslā tiek rādīta skaņas izslēgšanas ikona, un vecāku ierīce nodrošina tikai brīdinājumus un videoattēlu.

## Spilgtums

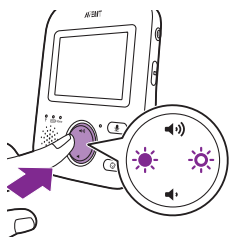

Varat noregulēt vecāku ierīces displeja spilgtumu atbilstoši savām vēlmēm.

- 1 Nospiediet vadības pogas kreiso vai labo daļu, lai regulētu vecāku ierīces displeja spilgtumu.

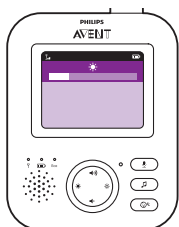

Displejā tiek parādīta spilgtuma josla, kas norāda izvēlēto spilgtuma līmeni.

Piezīme. Ja ir iestatīts augsts spilgtuma līmenis, vecāku ierīce patērē vairāk enerģijas.

## Režīmi

Šai mazuļa uzraudzības ierīcei ir četri dažādi režīmi, kas ļauj izvēlēties veidu, kā vēlaties uzraudzīt savu mazuļi: VIDEO, AUDIO, VOX un ECO.

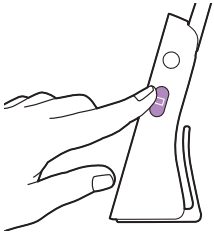

Kad mazuļa uzraudzības ierīce ir ieslēgta, varat pārslēgt šos 4 dažādos režīmus, nospiežot režīma pogu vecāku ierīces sānos.

Displejā ir redzams izvēlētais režīms. Izvēlētais režīms ir norādīts arī statusa joslā. Ieslēdzot ierīci, ir aktīvs pēdējais izmantotais režīms.

## Režīms VIDEO

Nospiediet režīma pogu vecāku ierīces sānos, lai aktivizētu režīmu VIDEO.



Ja ir aktivizēts režīms VIDEO, ekrāns vienmēr ir ieslēgts, lai jūs varētu novērot savu mazuļi. Visas skaņas tiek tieši pārsūtītas uz vecāku ierīci.

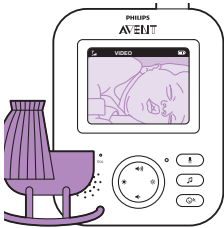

**Piezīme.** Iestatiet jutības līmeni Very High (Ļoti augsts), lai vecāku ierīcē tiktu nepārtraukti atskaņota skaņa. Papildinformāciju skatiet nodaļā "Jutības līmenis".

## Režīms AUDIO

1 Nospiediet režīma pogu vecāku ierīces sānos, lai aktivizētu režīmu AUDIO.



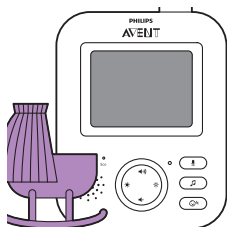

Ja tiek aktivizēts režīms AUDIO, tiek izslēgts vecāku ierīces displejs. Pēc 3 sekundēm tiek pilnībā izslēgts displejs un vairs nav redzama statusa josla.

**Piezīme.** Statusa josla nav redzama, kad ir izslēgts displejs.

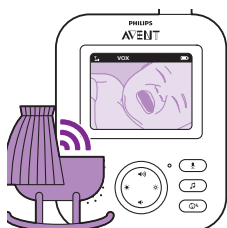

**Piezīme.** Savienojuma indikators norāda, ka vecāku ierīce joprojām ir ieslēgta un ir izveidots tās savienojums ar mazuļa ierīci.

**Piezīme.** Iestatiet jutības līmeni Very High (Ļoti augsts), lai vecāku ierīcē tiktu nepārtraukti atskaņota skaņa. Papildinformāciju skatiet nodaļā "Jutības līmenis".

Visas skaņas tiek nepārtraukti pārsūtītas uz vecāku ierīci. Ja mazulis raud, vecāku ierīces displejs paliek izslēgts, taču ar mazuļa ierīci uztvertās skaņas tiek pārsūtītas uz vecāku ierīci.

## Režīms VOX

**1** Nospiediet režīma pogu vecāku ierīces sānos, lai aktivizētu režīmu VOX.

**Piezīme.** Ja ir ieslēgts displejs, izvēlētais režīms tiek rādīts statusa joslā. Statusa josla nav redzama, kad ir izslēgts displejs.

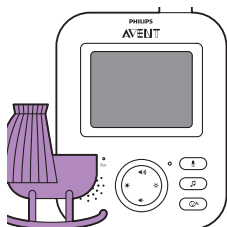
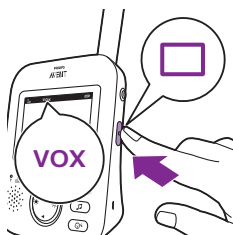

Ja ir aktivizēts režīms VOX un 20 sekunžu laikā netiek uztverta nekāda skaņa, tiek izslēgts vecāku ierīces displejs un skaņa.

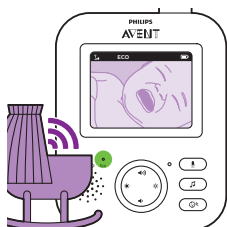

Kad ar mazuļa ierīci tiek uztverta skaņa, nekavējoties tiek ieslēgts vecāku ierīces displejs un skaņa. Skaņas tiek pārsūtītas uz vecāku ierīci.

**Piezīme.** Skaņas un displeja aktivizēšanas minimālais skaņas līmenis ir atkarīgs no jutības iestatījuma..

## Režīms ECO

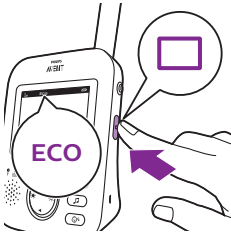

1 Nospiediet režīma pogu vecāku ierīces sānos, lai aktivizētu režīmu ECO.

Piezīme. Ja ir ieslēgts displejs, izvēlētais režīms ir redzams statusa joslā. Statusa josla nav redzama, kad ir ieslēgts displejs.

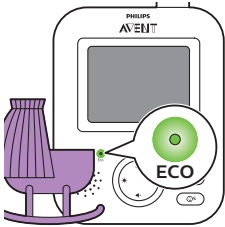

Ja ir aktivizēts režīms ECO un 20 sekunžu laikā netiek uztverta nekāda skaņa, tiek izslēgts vecāku ierīces displejs un skaņa. Režīma ECO indikators iedegas zaļā krāsā, norādot, ka ir aktivizēts režīms ECO. Kad ir aktivizēts režīms ECO, displejs un skaņas pārsūtīšana ir izslēgti.

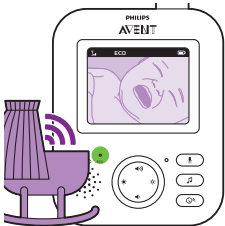

Kad ar mazuļa ierīci tiek uztverta skaņa, nekavējoties tiek ieslēgts vecāku ierīces displejs un skaņa. Skaņas tiek pārsūtītas uz vecāku ierīci.

Piezīme. Skaņas un displeja aktivizēšanas minimālais skaņas līmenis ir atkarīgs no jutības iestatījuma..

## Šūpuļdziesmas

Šūpuļdziesmu funkciju var aktivizēt, izmantojot vecāku ierīci vai mazuļa ierīci. Lai aktivizētu šūpuļdziesmas funkciju, izmantojot vecāku ierīci, izpildiet tālāk sniegtos norādījumus.:

### Šūpuļdziesmas izvēle

1 Nospiediet vecāku ierīces šūpuļdziesmas pogu, lai atvērtu šūpuļdziesmu izvēlni.

Piezīme. Ja šūpuļdziesmas poga tiek nospiesta, kad jau ir atvērta šūpuļdziesmas izvēlne, šī izvēlne tiek aizvērta.



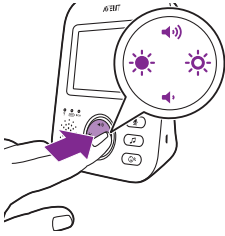

2 Nospiediet vadības pogas labo daļu, lai atvērtu šūpuļdziesmu sarakstu..



3 Nospiediet vadības pogas augšējo vai apakšējo daļu, lai ritinātu šūpuļdziesmu sarakstu.



- 4 Nospiediet vadības pogas labo pusi, lai atskaņotu noteiktu šūpuļdziesmu. Ja vēlaties pārtraukt šūpuļdziesmas atskaņošanu, vēlreiz nospiediet vadības pogas labo pusi.
- 5 Vecāku ierīces statusa joslā tiek rādīts to šūpuļdziesmu skaits, kas tiek atskaņotas un atkārtotas.



Mazuļa ierīcē tiek sākta šūpuļdziesmas atskaņošana, un tā tiek nepārtraukti atkārtota aptuveni 15 minūtes.

Padoms. Lai atkārtotu visas pieejamās dziesmas, izvēlieties pēdējo iespēju sarakstā.



- 6 Ja vēlaties izvēlēties citu šūpuļdziesmu, ritiniet uz augšu vai uz leju, izmantojot vadības pogu, lai sarakstā izvēlētos citu dziesmu. Nospiediet vadības pogas labo daļu, lai sāktu atlasītās dziesmas atskaņošanu.
- 7 Lai apturētu šūpuļdziesmas atskaņošanu, nospiediet vecāku ierīces šūpuļdziesmas pogu, bet, lai pārtrauktu pašlaik atskaņotās dziesmas atskaņošanu, vēlreiz nospiediet vadības pogas labo daļu.

## Šūpuļdziesmas skaļums



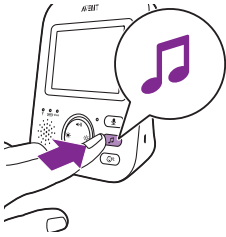

- 1 Nospiediet vecāku ierīces šūpuļdziesmas pogu, lai atvērtu šūpuļdziesmu izvēlni. Nospiediet vadības pogas kreisās puses daļu un tad apakšējo daļu, lai atlasītu šūpuļdziesmas izvēlnes skaļuma opcijas. Nospiediet vadības pogas labo daļu, lai piekļūtu šūpuļdziesmas skaļuma līmeņiem.

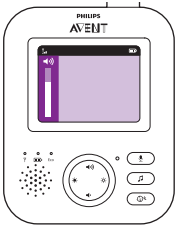

- 2 Nospiediet vadības pogas augšējo vai apakšējo daļu, lai regulētu skaļumu.
- 3 Lai apturētu šūpuļdziesmas atskaņošanu, nospiediet vecāku ierīces šūpuļdziesmas pogu, bet, lai pārtrauktu pašlaik atskaņotās dziesmas atskaņošanu, vēlreiz nospiediet vadības pogas labo daļu.

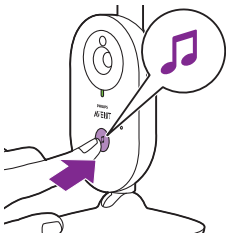

Lai aktivizētu šūpuļdziesmas funkciju, izmantojot mazuļa ierīci, nospiediet mazuļa ierīces šūpuļdziesmas ieslēgšanas/izslēgšanas pogu.



Mazuļa ierīcē tiek sākta pēdējās vecāku ierīcē izvēlētās šūpuļdziesmas atskaņošana, un tā tiek nepārtraukti atkārtota aptuveni 15 minūtes.

Lai apturētu šūpuļdziesmas atskaņošanu, izmantojot mazuļa ierīci, nospiediet mazuļa ierīces šūpuļdziesmas ieslēgšanas/izslēgšanas pogu.

## Atbildēšana



Varat izmantot vecāku ierīces atbildēšanas pogu, lai runātu ar savu mazuli.

- 1 Nospiediet un turiet vecāku ierīces atbildēšanas pogu.
- 2 Skaidri runājiet vecāku ierīces priekšpusē esošajā mikrofonā, novietojot to 15–30 cm/0,5–1 pēdas attālumā.

Kamēr ir nospiesta atbildēšanas poga, tiek uzturēts atvērts skaņas savienojums ar mazuļa ierīci. Vecāku ierīces displejā tiek rādīta atbildēšanas ikona, norādot, ka ir aktivizēts savienojums.



**3** Kad esat beidzis runāt, atlaidiet atbildēšanas pogu.

**Piezīme.** Kamēr ir nospiesta atbildēšanas poga, vecāku ierīcē nevar apstrādāt no mazuļa ierīces saņemtās skaņas.

## Sensitivity (Jūtība)

No mazuļa ierīces jutības līmeņa ir atkarīgs tas, ko dzirdat vecāku ierīcē. Ja ir iestatīts augsts līmenis, dzirdēsiet daudz skaņu, tostarp klusas fona skaņas. Ja ir iestatīts zems jutības līmenis, dzirdēsiet tikai skaļākās skaņas.

**1** Lai piekļūtu jutīguma līmeņa iestatījumiem, nospiediet jutīguma pogu.

**Piezīme.** Vēlreiz nospiežot jutīguma pogu, izvēlne tiek aizvērta.

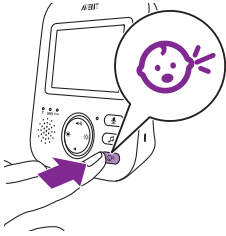

**2** Nospiediet vadības pogas augšējo vai apakšējo daļu, lai izvēlētos vajadzīgo jutības līmeni.

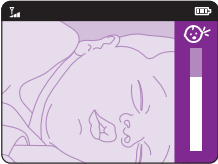

Ja mazulis rada tikai klusas skaņas, vecāku ierīcē ir jāiestata augsts mazuļa ierīces jutības līmenis.



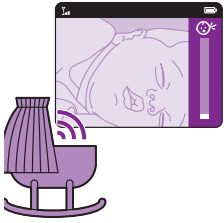

Jo skaļākas skaņas rada mazulis, jo zemāku jutības līmeni var iestatīt vecāku ierīcē.

**Piezīme.** Ja ir aktivizēts režīms AUDIO vai VIDEO un ir iestatīts jutības līmenis Very High (Ļoti augsts), tiek nepārtraukti atskaņota skaņa. Pretējā gadījumā klusas skaņas netiek atskaņotas.

**Padoms.** Jutības līmeni var noregulēt tā, lai jūs vienmēr dzirdētu mazuļa radītās skaņas un nedzirdētu citas traucējošās skaņas. Ja istabā ir daudz fona trokšņu, pazeminiet jutības līmeni, lai nedzirdētu šīs skaņas vecāku ierīcē.

## Jostas saspraude

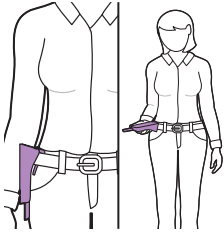

Varat paņemt vecāku ierīci sev līdzī gan mājā, gan ārpus tās, ar jostas saspraudi piestiprinot vecāku ierīci siksnai vai jostai. Tādējādi varat uzraudzīt mazuli, kamēr pārvietojaties.

**Piezīme.** Tagad displejs ir apgriezts otrādi, tāpēc varat ekrānā novērot savu mazuli, vienkārši paceļot vecāku ierīci.

## Tīršana un kopšana

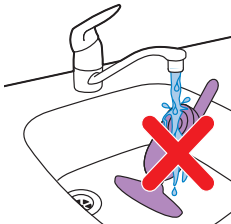

**Brīdinājums.** Neiegremdējiet vecāku ierīci, mazuļa ierīci un strāvas adapterus ūdenī un netīriet tos ar tekošu ūdeni.



**Brīdinājums.** Neizmantojiet tīršanas aerosolu vai šķidrus tīršanas līdzekļus.

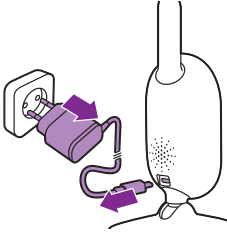

- 1 Izslēdziet mazuļa ierīci, atvienojiet strāvas adapteri no mazuļa ierīces un atvienojiet strāvas adapteri no sienas kontaktligzdas.

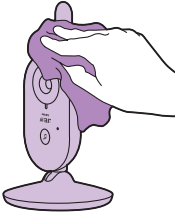

- 2 Notīriet mazuļa ierīci ar sausu drāniņu.

Piezīme. Uz mazuļa ierīces objektīva esoši pirkstu nospiedumi vai netīrumi var ietekmēt kameras darbību. Nepieskarieties objektīvam ar pirkstiem.

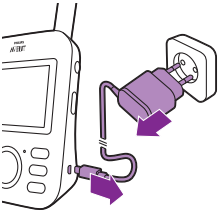

- 3 Izslēdziet vecāku ierīci, atvienojiet strāvas adapteri no vecāku ierīces un atvienojiet strāvas adapteri no sienas kontaktligzdas.



- 4 Notīriet vecāku ierīci ar sausu drāniņu.

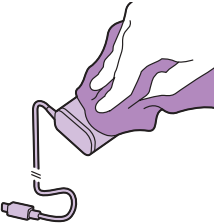

- 5 Notīriet adapterus ar sausu drāniņu.

## Glabāšana

Ja nelietosiet mazuļa uzraudzības ierīci ilgu laiku, noglabājiet vecāku ierīci, mazuļa ierīci un adapterus vēsā un sausā vietā.

## Piederumu pasūtīšana

Lai iegādātos piederumus vai rezerves daļas, apmeklējiet vietni [www.shop.philips.com/service](http://www.shop.philips.com/service) vai vērsieties pie sava Philips izplatītāja. Varat arī sazināties ar Philips klientu apkalpošanas centru savā valstī (kontaktinformāciju varat atrast bukletā par garantiju visā pasaulē).

## Otrreizējā pārstrāde



- Šis simbols nozīmē, ka produktu nedrīkst likvidēt kopā ar parastajiem sadzīves atkritumiem (2012/19/ES).



- Šis simbols nozīmē, ka šajā produktā ir ievietots iebūvēts uzlādējama akumulators, kuru nedrīkst likvidēt kopā ar parastajiem sadzīves atkritumiem (2006/66/EK). Mēs iesakām produktu nodot oficiālā savākšanas punktā vai „Philips” pakalpojumu centrā, lai profesionāli izņemtu uzlādējamo akumulātoru.
- Ievērojiet vietējos noteikumus par elektrisko un elektronisko produktu un atkārtoti uzlādējamo bateriju atsevišķu savākšanu. Pareiza produktu likvidēšana palīdz novērst kaitīgu iedarbību uz vidi un cilvēku veselību.

## Atkārtoti uzlādējamā akumulatora izņemšana

**Piezīme.** Stingri ieteicams uzlādējamā akumulatora izņemšanu uzticēt speciālistam.

Atkārtoti uzlādējamo akumulatoru izņemiet tikai tad, kad izmetat ierīci. Izņemot akumulatoru, pārliecinieties, ka tas ir pilnībā iztukšots. Ar akumulatoru ir aprīkota tikai vecāku ierīce.

### Procedūra

- 1 Noņemiet 2 gumijas paliktņus, kas atrodas vecāku ierīces apakšpusē.
- 2 Izskrūvējiet 2 skrūves, kas tagad ir redzamas vecāku ierīces apakšpusē.
- 3 Novietojiet ierīci tā, lai antena būtu vērsta uz augšu, un izskrūvējiet tagad redzamo skrūvi no aizmugurējā korpusa.
- 4 Atvienojiet aizmugurējo korpusu no priekšējā korpusa, iebīdot starp tiem skrūvgriezi.
- 5 Atvienojiet akumulatora savienojuma kabeli (melnā, baltā un sarkanā krāsā).
- 6 Izskrūvējiet 4 skrūves no akumulatora turētāja.
- 7 Izņemiet akumulatoru.

## Garantija un atbalsts

Ja nepieciešama informācija vai atbalsts, lūdzu, apmeklējiet vietni [www.philips.com/support](http://www.philips.com/support) vai lasiet starptautiskās garantijas bukletu.

## Biežāk uzdotie jautājumi

Šajā nodaļā ir apkopotas izplatītākās problēmas, kas var rasties, izmantojot šo ierīci. Ja nevarat atrisināt problēmu, izmantojot turpmāko informāciju, apmeklējiet vietni [www.philips.com/support](http://www.philips.com/support) un skatiet bieži uzdoto jautājumu sarakstu vai sazinieties ar klientu apkalpošanas centra darbiniekiem savā valstī.

### IERĪČU LIETOŠANA/SAVIENOJUMA IZVEIDE

Jautājums	Atbilde
Kāpēc neiedegas mazuļa ierīces ieslēgšanas indikators, kad ieslēdzu ierīci?	Iespējams, ka mazuļa ierīce nav pievienota elektrotīklam. Pievienojiet mazuļa ierīci elektrotīklam. Pēc tam pārbīdiet mazuļa ierīces ieslēgšanas/izslēgšanas slēdzi uz augšu pozīcijā ON (ieslēgts), lai izveidotu savienojumu ar vecāku ierīci.
Kāpēc vecāku ierīce netiek uzlādēta, kad to pievieno elektrotīklam?	Iespējams, ka adapteris nav cieši pievienots. Pārlicinieties, ka adapteris ir cieši pievienots sienas kontaktligzdai.  Iespējams, ka vecāku ierīce jau ir pilnībā uzlādēta. Kad akumulators ir pilnībā uzlādēts un ierīce ir pievienota elektrotīklam, akumulatora statusa indikators deg zaļā krāsā.
Kāpēc mazuļa ierīce netiek uzlādēta, kad to pievieno elektrotīklam?	Mazuļa ierīcei nav uzlādes funkcijas. Mazuļa ierīce darbojas tikai tad, kad tā ir pievienota elektrotīklam.
Kāpēc nevaru izveidot savienojumu? Kāpēc savienojums laiku pa laikam pazūd? Kāpēc rodas skaņas pārtraukumi?	Iespējams, ka mazuļa ierīce un vecāku ierīce atrodas tuvu uztveršanas diapazona robežai vai citas 2,4 GHz frekvences bezvadu ierīces rada traucējumus. Pārvietojiet ierīces, novietojiet tās tuvāk vienu otrai vai izslēdziet citas 2,4 GHz frekvences bezvadu ierīces (klēpj datorus, mobilos tālrunus, mikroviļņu krāsnis utt.). Ierīču savienojuma atkārtotai izveidei var būt nepieciešams līdz 10 sekundēm.  Ja tiek zaudēts signāls, vecāku ierīce rada skaņas signālu (3 īsus skaņas signālus ik pēc 20 sekundēm).
	Iespējams, ka mazuļa ierīce un vecāku ierīce atrodas pārāk tuvu viena otrai — lai nerastos traucējumi, ierīcēm ir jāatrodas vismaz 1,5 metru/5 pēdu attālumā vienai no otras.
Kas notiek elektroenerģijas padeves atteices gadījumā?	Tā kā vecāku ierīces darbību nodrošina atkārtoti uzlādējams akumulators, vecāku ierīce turpina darboties, ja akumulatora uzlādes līmenis ir pietiekams. Taču mazuļa ierīce pārtrauc darboties, jo tā nav aprīkota ar atkārtoti uzlādējamu akumulatoru un darbojas tikai tad, ja ir pievienota elektrotīklam. Vecāku ierīce rada skaņas signālu, norādot, ka ir pārtraukts savienojums ar mazuļa ierīci. Kad tiek atjaunota elektroenerģijas padeve, tiek automātiski izveidots vecāku ierīces savienojums ar mazuļa ierīci.

## IERĪČU LIETOŠANA/SAVIENOJUMA IZVEIDE

Kāpēc vecāku ierīces uzlādes laiks var pārsniegt 3 stundas? Iespējams, vecāku ierīce ir ieslēgta uzlādes laikā. Uzlādes laikā izslēdziet vecāku ierīci, lai saīsinātu uzlādes laiku. Ja ir nepārtraukti ieslēgts vecāku ierīces displejs, vecāku ierīces uzlādei ir nepieciešams ilgāks laiks.

Kāpēc mazuļa ierīcei un tās vadam ir jāatrodas vismaz 1 metra/3,5 pēdu attālumā no mazuļa? Lai nepieļautu nožņaugšanos ar vadu un nodrošinātu optimālu skaņas uztveršanu, vienmēr novietojiet mazuļa ierīci un tās vadu vismaz 1 metra/3,5 pēdu attālumā no mazuļa.

Kāda ir atšķirība starp dažādajiem vecāku ierīces lietošanas režīmiem: Video, Audio, VOX un ECO? Skatiet tālāk esošo sarakstu, kur ir paskaidroti pieejamie mazuļa uzraudzības ierīces režīmi.

\*Režīms Video: vienmēr ir ieslēgts vecāku ierīces ekrāns un skaņa.

\*Režīms Audio: tiek aktivizēts tikai audio signāls. Ja tiek aktivizēts režīms AUDIO, tiek izslēgts vecāku ierīces displejs. Savienojuma indikators norāda, ka vecāku ierīce joprojām ir ieslēgta un ir izveidots tās savienojums ar mazuļa ierīci. Tikai SCD630 modelim: kad ir dzirdama skaņa no mazuļa ierīces, virs ekrāna esošie skaņas līmeņa indikatori iedegas zaļā krāsā. Var izmantot visas parastās mazuļa ierīces vadības funkcijas, izmantojot atbildēšanas, šūpuļdziesmas, izvēlnes un jutības pogas.

\*Režīms VOX: ja 20 sekunžu laikā netiek uztverta nekāda skaņa (vai pietiekami daudz skaņu, kas pārsniedz iestatīto jutības līmeni), tiek izslēgts vecāku ierīces displejs un skaņa. Ja mazulis raud un skaņa pārsniedz jutības robežvērtību, nekavējoties tiek aktivizēts gan displejs, gan skaņa. Ja skaņas skaļuma līmenis kļūst zemāks par skaņas robežvērtību, video paliek aktīvs 20 sekundes. Ja tiek nospiesta kāda no vadības pogām (spilgtuma vai skaļuma), ierīcē uz aptuveni 5 sekundēm tiek parādīts video. Ir pieejama arī šūpuļdziesmas izvēlne.

\*Režīms ECO: ja 20 sekunžu laikā netiek uztverta nekāda skaņa, tiek izslēgts vecāku ierīces displejs un skaņa. Režīms ECO samazina enerģijas patēriņu klusajos periodos, joprojām ļaujot jums uzraudzīt savu mazuļi. Režīmā ECO zaļā gaismā deg režīma ECO LED indikators un ierīce darbojas, izmantojot atšķirīgu savienojuma veidu. Režīmā ECO vecāku ierīcē tiek izmantota 2 sekunžu ehotestēšanas metode, lai pārbaudītu savienojumu ar mazuļa ierīci, un netiek uzturēts nepārtraukts radiofrekvenču savienojums. Tāpēc režīmā ECO arī mazuļa ierīce patērē mazāk enerģijas.

Kā varu ieslēgt naktslampiņu? Nospiediet mazuļa ierīces naktslampiņas ieslēgšanas/izslēgšanas pogu, lai ieslēgtu naktslampiņas funkciju. Naktslampiņu nevar kontrolēt, izmantojot vecāku ierīci. Naktslampiņa netiek automātiski izslēgta. Lai to izslēgtu, vēlreiz nospiediet mazuļa ierīces naktslampiņas ieslēgšanas/izslēgšanas pogu.

## IERĪČU LIETOŠANA/SAVIENOJUMA IZVEIDE

Kā varu atiestatīt vecāku ierīci? Varat atiestatīt vecāku ierīci, vienlaikus nospiežot ieslēgšanas/izslēgšanas pogu un apaļās navigācijas pogas apakšējo daļu vecāku ierīces priekšpusē un turot tās nospiešanas aptuveni 1 sekundi. Vecāku ierīce tiks izslēgta. Lai atkal ieslēgtu vecāku ierīci, nospiediet ieslēgšanas/izslēgšanas pogu. Netiek zaudēta vecāku ierīces atmiņā glabātā lietotājam raksturīgā informācija, piemēram, lietošanas režīms, spilgtuma iestatījumi, skaļums, šūpuļdziesmas izvēle, tālrunmaiņas izvēle un vibrācijas iestatījumi.

## VECĀKU IERĪCES INDIKATORI

### Jautājums

### Atbilde

Vecāku ierīces akumulatora LED indikators iedegas sarkanā krāsā. Kas jādara?

Akumulatora uzlādes līmenis ir zems. Ja nepievienojat vecāku ierīci elektrotīklam, kad akumulatora LED indikators iedegas sarkanā krāsā un ierīce sāk radīt skaņas signālus, ierīce pārtrauc darboties pēc aptuveni 60 minūtēm.

Iestatiet zemāku spilgtuma un/vai skaļuma līmeni, lai samazinātu akumulatora enerģijas patēriņu, un pievienojiet vecāku ierīci elektrotīklam, izmantojot strāvas adapteri. (Skatiet nodaļu "Sagatavošana lietošanai".)

Kāpēc vecāku ierīce rada skaņas signālus?

Mazuļa uzraudzības ierīce rada noteikta veida skaņas signālus, lai norādītu uz noteiktu problēmu.

1 skaņas signāls: vecāku ierīce tiek izslēgta.

1 skaņas signāls ik pēc 20 sekundēm pirmās 3 minūtes, pēc tam — ik pēc minūtes: vecāku ierīces akumulatora uzlādes līmenis ir zems.

2 īsi skaņas signāli ik pēc 20 sekundēm: temperatūra mazuļa istabā neatbilst lietotāja definētajam diapazonam; vecāku ierīces ekrānā tiek rādīta temperatūras ikona (tikai modelim SCD630).

3 īsi skaņas signāli ik pēc 20 sekundēm: ir pārtraukts vecāku ierīces savienojums ar mazuļa ierīci; vecāku ierīces ekrānā tiek rādīta savienojuma ikona, un savienojuma pogas indikators deg sarkanā krāsā.

Ko akumulatora LED indikatora krāsa (zaļa, oranža, sarkana) vai tā nedegšana liecina par akumulatora statusu?

Ja vecāku ierīce ir pievienota elektrotīklam, akumulatora indikatora krāsa liecina par tālāk norādīto.

\*Zaļa: akumulators ir pilnībā uzlādēts.

\*Oranža: notiek akumulatora uzlāde.

Ja vecāku ierīce nav pievienota elektrotīklam, akumulatora indikatora krāsa liecina par tālāk norādīto.

\*Sarkana: akumulators ir gandrīz pilnībā izlādējies (<10%).

\*LED indikators nedeg: vecāku ierīce nav pievienota elektrotīklam.

## TROKSNIS/SKAŅA

### Jautājums

### Atbilde



## TROKSNIS/SKAŅA

Kāpēc vecāku ierīce un/vai mazuļa ierīce rada augstfrekvences troksni?	Iespējams, ka vecāku ierīce un mazuļa ierīce atrodas pārāk tuvu viena otrai. Pārliedzieties, ka vecāku ierīce un mazuļa ierīce atrodas vismaz 2,5 metru/8,2 pēdu attālumā viena no otras.
	Iespējams, ka ir iestatīts pārāk augsts vecāku ierīces skaļuma līmenis. Samaziniet vecāku ierīces skaļuma līmeni.
	Lai iegūtu informāciju par vecāku ierīces radīto skaņas signālu iemesliem, skatiet bieži uzdoto jautājumu "Kāpēc vecāku ierīce rada skaņas signālus?".
Kā varu izslēgt skaņu?	Izslēdziet ierīces skaņu, nospiežot vadības pogas apakšējo daļu. Kad ekrānā redzamā skaļuma josla ir pilnīgi tukša, skaņa ir izslēgta.
Kāpēc es nedzirdu skaņu? Kāpēc es nedzirdu sava mazuļa raudas?	Iespējams, ka ir iestatīts pārāk zems vecāku ierīces skaļuma līmenis vai ir izslēgta skaņa. Nospiediet vadības pogas augšējo daļu, lai paaugstinātu skaļuma līmeni.
	Iespējams, ka ir izslēgta vecāku ierīces skaņa. Ieslēdziet ierīces skaņu, nospiežot vadības pogas augšējo daļu, un noregulējiet skaļumu.
	Ir iestatīts pārāk zems jutības līmenis. Vecāku ierīces izvēlnē iestatiet augstāku jutības līmeni.
	Iespējams, ka mazuļa ierīce atrodas pārāk tālu no mazuļa. Novietojiet mazuļa ierīci ne vairāk kā 1,5 metru/5 pēdu attālumā no mazuļa, lai nodrošinātu optimālu skaņas uztveršanu. Ierīces novietošana tuvāk nekā 1 metra/3,5 pēdu attālumā palielina nožņaugšanās risku.
Kāpēc vecāku ierīce pārāk ātri reaģē uz citām skaņām, ko rada mans mazulis?	Mazuļa ierīce uztver ne vien jūsu mazuļa radītās skaņas, bet arī citas skaņas. Pārvietojiet mazuļa ierīci tuvāk mazulim (taču ievērojiet minimālo attālumu 1 metrs/3,5 pēdas).
	Iespējams, ka ir iestatīts pārāk augsts jutības līmenis. Ja mazulis rada klusas skaņas, ir jāiestata augstāks jutības līmenis. Taču, jo skaļākas skaņas rada mazulis, jo zemāku jutības līmeni var iestatīt. Varat mainīt mazuļa uzraudzības ierīces jutības līmeni, izmantojot vecāku ierīces izvēlni.
Kāpēc vecāku ierīce rada dūcošu skaņu?	Ja vecāku ierīce atrodas ārpus mazuļa ierīces uztveršanas diapazona, var rasties traucējumi. Traucējumi var rasties arī tad, ja starp vecāku ierīci un mazuļa ierīci ir pārāk daudz sienu vai griestu vai ir ieslēgtas citas 2,4 GHz frekvences bezvadu ierīces (piemēram, mikroviļņu krāns, Wi-Fi maršrutētājs).
	Pārvietojiet vecāku ierīci tuvāk mazuļa ierīcei vai izslēdziet citas bezvadu ierīces.
	Ja šī atbilde nepalīdz jums novērst problēmu, skatiet citus bieži uzdotos jautājumus sadaļā "Kāpēc vecāku ierīce un/vai mazuļa ierīce rada augstfrekvences troksni".
Cik ilgi mazuļa ierīcē tiks atskaņota šūpuļdziesma?	Kad izvēlaties šūpuļdziesmu, tā tiek nepārtraukti atkārtota aptuveni 15 minūtes. Ja vēlaties atskaņot visas pieejamās dziesmas, izvēlieties pēdējo iespēju šūpuļdziesmu sarakstā.

## TROKSNIS/SKAŅA

Kā varu palielināt šūpuļdziesmas skaļumu?

Varat regulēt šūpuļdziesmas skaļumu, izmantojot vecāku ierīci, nevis mazuļa ierīci. Nospiediet vecāku ierīces šūpuļdziesmas pogu, lai atvērtu šūpuļdziesmas izvēlni un noregulētu skaļumu.

## DARBĪBAS LAIKS/UZTVERŠANAS DIAPAZONS

### Jautājums

### Atbilde

Kāpēc manas mazuļa uzraudzības ierīces uztveršanas diapazons ir mazāks par šajā rokasgrāmatā norādīto?

Norādītais 300 metru/985 pēdu uztveršanas diapazons attiecas tikai uz gadījumu, kad ierīces atrodas ārpus telpām un starp tām nav šķēršļu. Atkarībā no apkārtnes un citiem traucējošiem faktoriem uztveršanas diapazons var būt mazāks (skatiet arī tabulu nodaļā par vecāku ierīces un mazuļa ierīces novietošanu).

Mājā uztveršanas diapazons ir līdz 50 metriem/165 pēdām, un to samazina arī starp vecāku ierīci un mazuļa ierīci esošo sienu un/vai griestu skaits un veids.

Vecāku ierīces darbības ilgums ir līdz 10 stundām. Kāpēc manas vecāku ierīces darbības laiks ir īsāks?

Iespējams, ka ir iestatīts pārāk augsts vecāku ierīces video spilgtuma līmenis, kas izraisa lielu enerģijas patēriņu vecāku ierīcē. Pazeminiet vecāku ierīces spilgtuma līmeni.

Vecāku ierīce patērē daudz enerģijas, ja ir nepārtraukti ieslēgts video displejs. Vecāku ierīces izvēlnē aktivizējiet režīmu AUDIO, VOX vai ECO, lai palielinātu darbības laiku (skatiet nodaļas "Funkcijas" sadaļas "Režīms AUTO", "Režīms VOX" un "Režīms ECO").

Iespējams, ka ir iestatīts pārāk augsts vecāku ierīces skaļuma līmenis, kas izraisa lielu enerģijas patēriņu vecāku ierīcē. Samaziniet vecāku ierīces skaļuma līmeni.

Tāpat kā lietojot jebkuru citu atkārtoti uzlādējamo elektroierīci, pēc ilgstošas akumulatora lietošanas samazinās tā kapacitāte.

## VIDEO DISPLEJS

### Jautājums

### Atbilde

Kāpēc vecāku ierīcē ir dzirdami traucējumi? Kāpēc mirgo vecāku ierīces video displejs?

Ja vecāku ierīce atrodas ārpus mazuļa ierīces uztveršanas diapazona, var rasties traucējumi. Traucējumi var rasties arī tad, ja starp vecāku ierīci un mazuļa ierīci ir pārāk daudz sienu vai griestu vai ir ieslēgtas citas 2,4 GHz frekvences bezvadu ierīces (piemēram, mikroviļņu krāsns, Wi-Fi maršrutētājs).

Pārvietojiet vecāku ierīci tuvāk mazuļa ierīcei vai izslēdziet citas bezvadu ierīces.

Iespējams, ka ir jāuzlādē vecāku ierīces atkārtoti uzlādējamais akumulators.

## VIDEO DISPLEJS

Kāpēc video displejā netiek rādīts nekāds attēls, kad savienojuma indikators deg zaļā krāsā?

Iespējams, ka vecāku ierīce darbojas režīmā AUDIO, VOX vai ECO. Nospiediet režīma pogu vecāku ierīces labajā pusē, lai pārslēgtu režīmus (sk. 'Režīmi').

Kāpēc video displejā redzamais attēls nav skaidrs?

Iespējams, ka ir iestatīts pārāk zems displeja spilgtuma līmenis. Paaugstiniet vecāku ierīces displeja spilgtuma līmeni, nospiežot vadības pogas vidusdaļu.

Iespējams, ka mazuļa ierīces objektīvs ir netīrs. Notīriet objektīvu ar sausu drāniņu.

Iespējams, ka mazuļa ierīce atrodas pārāk tālu no mazuļa. Novietojiet mazuļa ierīci ne vairāk kā 1,5 metru/5 pēdu attālumā no mazuļa, lai nodrošinātu optimālu video kvalitāti. Ierīces novietošana tuvāk nekā 1 metra/3,5 pēdu attālumā palielina nožņaugšanās risku.

## Sienas stiprinājums

Drukšanas norādījumi

Izdrukājiet šo lapu 100% mērogā un izmantojiet šablonu, lai uz sienas precīzi atzīmētu skrūvju caurumu atrašanās vietas.

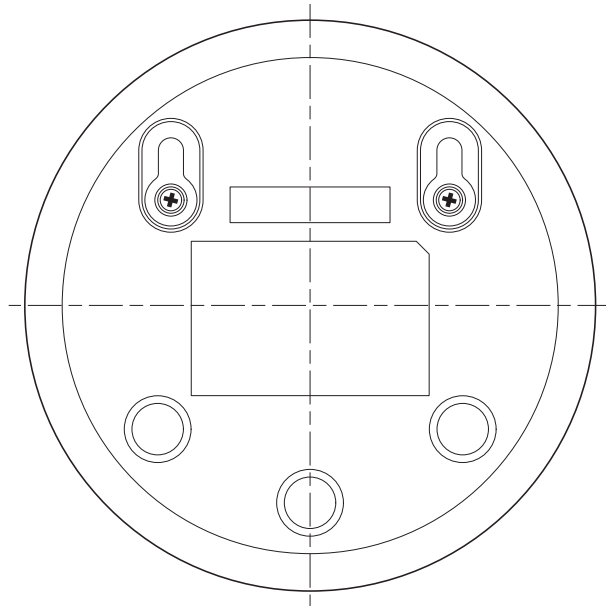

## Įvadas

Sveikiname įsigijus „Philips Avent“ ir sveiki prisijungę! Norėdami pasinaudoti visa „Philips Avent“ siūloma parama, užregistruokite savo gaminį [www.philips.com/welcome](http://www.philips.com/welcome).

„Philips Avent“ vaizdinis kūdikio stebėjimo įrenginys teikia jums pagalbą visą parą ir leidžia jums matyti jūsų kūdikį dieną ir naktį iš bet kurios vietos jūsų namuose. Naujausia skaitmeninė technologija užtikrina aiškių garsų ir aiškiausią jūsų kūdikio vaizdą. Tai suteikia jums papildomą saugumo jausmą neužeinant į kūdikio kambarį ir netrikdant jo miego.

## Bendrasis aprašymas

- 1 Tėvų prietaisas
- 2 Ekranas
- 3 ECO lemputė
- 4 Baterijos būsenos lemputė
- 5 Ryšio lemputė
- 6 Garsiakalbis
- 7 Valdymo mygtukas (menu naršymas / garsumas / ryškumas)
- 8 Jautrumo mygtukas
- 9 Lopšinės mygtukas
- 10 Atsiliepimo mygtukas
- 11 Lizdas mažam kištukui
- 12 Režimo mygtukas
- 13 Įjungimo / išjungimo mygtukas
- 14 Antena
- 15 Prie diržo tvirtinamas laikiklis
- 16 Kūdikio įrenginys
- 17 Vaizdo kamera
- 18 Lopšinės įjungimo ir išjungimo mygtukas
- 19 Įjungimo ir išjungimo slankiklis
- 20 Antena
- 21 Garsiakalbis
- 22 Lizdas mažam kištukui
- 23 Tvirtinimo prie sienos angos
- 24 Adapteris (2 vnt.)
- 25 Sraigčiai

## Svarbi saugos informacija

Prieš pradėdami naudotis prietaisu atidžiai perskaitykite šią svarbią informaciją ir saugokite ją, nes jos gali prireikti ateityje.

### SVARBU

**Šis kūdikio stebėjimo prietaisas yra pagalbinė priemonė. Jis nėra atsakingos ir tinkamos suaugusiųjų atliekamos priežiūros pakaitalas ir negali būti tam naudojamas.**

Niekada nepalikite kūdikio vieno namuose. Visada užtikrinkite, kad kas nors prižiūrėtų kūdikį ir pasirūpintų jo poreikiais.

Atsakomybės apribojimas

Įsidėmėkite, kad, naudodami šį kūdikio stebėjimo prietaisą, jūs prisiimate visą riziką. „Koninklijke Philips N.V.“ ir jai pavaldžios įmonės neatsako už šio kūdikio stebėjimo prietaiso veikimą ir naudojimą bei neprisiima jokios atsakomybės, susijusios su tuo, kaip jūs naudojate šį kūdikio stebėjimo prietaisą.

### Pavojus

- Kūdikio stebėjimo prietaiso niekada nemerkitė į vandenį ar kitą skystį. Nedėkite prietaiso ten, kur ant jo gali lašėti arba užtikšti vanduo ar kokio nors kito skysčio. Nenaudokite kūdikio stebėjimo prietaiso drėgnose vietose ir arti vandens.
- Ant kūdikio stebėjimo prietaiso niekada nedėkite jokių daiktų ir jo neuždenkite. Neužblokuokite jokių ventiliacijos angų. Įrenkite pagal gamintojo instrukcijas.
- Laidai kelia pasismaugimo pavojų. Laikykite laidus vaikams nepasiekiamoje vietoje (toliau kaip 1 metro (3,5 pėdos) atstumu). Niekada nedėkite kūdikio stebėjimo įrenginio į kūdikio lovelę ar aptvarėlį.



### Įspėjimas

- Prieš prijungdami prietaisą patikrinkite, ar ant adapterio nurodyta įtampa atitinka vietos elektros tinklo įtampą.
- Nemodifikuokite ir nenujunkite jokios adapterio ar jo laido dalies, nes tai kelia pavojų.
- Naudokite tik rinkinyje esantį adapterį.
- Jei adapteris apgadintas, kad išvengtumėte pavojaus, visada pakeiskite jį originalaus tipo adapteriu.
- Šį prietaisą gali naudoti 8 metų ir vyresni vaikai bei asmenys, kurių fiziniai, jutimo ir protiniai gebėjimai yra silpnesni, arba neturintieji patirties ir žinių, jei jie prižiūrimi arba jiems pateiktos instrukcijos, kaip saugiai naudotis prietaisu, ir jei jie supranta, kokie yra susiję pavojai. Neleiskite vaikams žaisti su šiuo prietaisu. Neleiskite vaikams be priežiūros valyti ar atlikti priežiūrą.
- Saugokite tinklo maitinimo laidą, kad jis nebūtų mindomas ar sugnybiamas, ypač prie kištukų, elektros lizdų, taip pat toje vietoje, kur laidas išeina iš prietaiso.
- Padėkite kūdikio stebėjimo prietaisą taip, kad jo laidas nekliudytų durims ar praeiti. Jei laikote kūdikio stebėjimo prietaisą ant stalo ar žemos spintelės, nepalikite tinklo maitinimo laido laisvai kabėti nuo stalo ar spintelės krašto. Įsitinkinkite, kad laidas neguli ant grindų, kur galėtų kelti pavojų pargriūti.
- Pakavimo medžiagas (plastikinius maišelius, kartonines apsaugas ir t. t.) laikykite vaikams nepasiekiamoje vietoje, nes tai ne žaislai.
- Kad išvengtumėte elektros šoko, neatidarykite kūdikio prietaiso ar tėvų prietaiso korpuso.

### Atsargiai!

- Prietaisą naudokite 0 °C (32 °F)–40 °C (104 °F) temperatūroje.
- Neįrenkite prietaiso šalia šilumos šaltinių, pvz., šildytuvų, viryklių ar kitų įrenginių (įskaitant stiprintuvus), kurie skleidžia šilumą.
- Jūsų rankos turi būti sausos, kai liečiate adapterius, kištukus ir tinklo maitinimo laidą.

- Visi būtini žymėjimai ant kūdikio įrenginio, tėvų įrenginio ir maitinimo adapterio yra kūdikio įrenginio, tėvų įrenginio ir maitinimo adapterio apačioje.

### Atitiktis standartams

- Šis gaminytis atitinka Europos Bendrijos reikalavimus dėl radijo trukdžių.
- „Philips Consumer Lifestyle“ patvirtina, kad šis kūdikio stebėjimo prietaisas atitinka pagrindinius ir kitus susijusius direktyvos 1999/5/EB nuostatų reikalavimus. EB atitikties deklaracijos (DOC) kopiją galite rasti internete adresu [www.philips.com/support](http://www.philips.com/support).



### Elektromagnetiniai laukai (EML)

- Šis Philips prietaisas atitinka visus taikomus standartus ir nuostatus dėl elektromagnetinių laukų poveikio.

## Paruošimas naudoti

### Kūdikio įrenginys

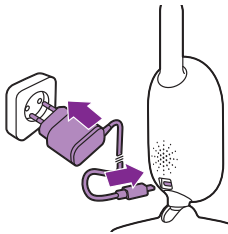

Įkiškite maitinimo adapterį į kūdikio įrenginį, o adapterį – į sieninį elektros lizdą.

### Tėvų įrenginys

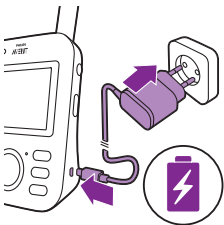

Tėvų įrenginys maitinamas įmontuota pakartotinai įkraunama ličio jonų baterija.

Norėdami įkrauti tėvų įrenginį, atlikite tolesnius veiksmus:

- 1 Mažą kištuką įkiškite į tėvų prietaisą, o adapterį – į sieninį el. lizdą.
  - Baterijos būsenos lemputė tampa oranžinė, tai yra indikacija, kad prietaisas įkraunamas.

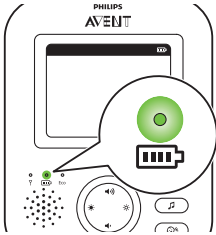

- Kai baterija visiškai įkrauta, baterijos būsenos indikatorius nuolat šviečia žaliai.

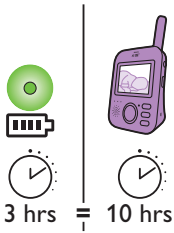

- Įkrovus tėvų įrenginį 3 valandas, jį be laido galima naudoti apie 10 valandų.
- Jei tėvų įrenginys įkraunant įjungtas, įkrovimas užtrunka maždaug dvigubai ilgiau.

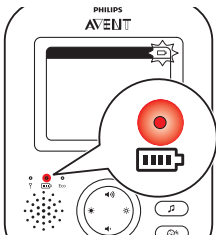

- Jei pakartotinai įkraunama tėvų įrenginio baterija baigiama išsekvoti, baterijos būsenos lemputė tampa raudona ir tėvų įrenginys pypsi.
- Jei baterija visiškai išsekvijama ir tėvų įrenginys neprijungtas prie maitinimo tinklo, tėvų įrenginys automatiškai išsijungia ir praranda ryšį su kūdikio įrenginiu.

**Pastaba.** Įmontuotos įkraunamos baterijos iš gaminio išimti negalima.

**Pastaba.** Baterija laipsniškai ir labai lėtai išsikrauna, net kai tėvų įrenginys išjungtas.

**Patarimas.** Norėdami taupyti bateriją, išjunkite tėvų įrenginį, kai jo nenaudojate.

**Pastaba.** Patariame laikyti tėvų įrenginį prijungtą prie elektros tinklo visą naktį. Jei naktį tėvų įrenginio baterija baigiama išsekvoti, tėvų įrenginys pypsi ir gali jus pažadinti.

## Kūdikio stebėjimo įrenginio naudojimas

### Tėvų įrenginio susiejimas su kūdikio įrenginiu

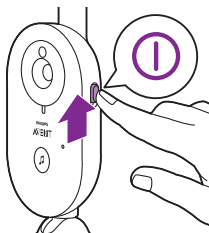

- 1 Paspauskite į viršų įjungimo ir išjungimo slankiklį į padėtį ON (įjungta).

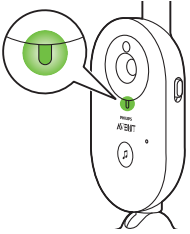

2 Įjungus kūdikio įrenginį, jo maitinimo įjungimo lemputė nušvinta žaliai.

Pastaba. Kūdikio įrenginio maitinimo įjungimo lemputė visada šviečia žaliai, net tada, kai nėra ryšio su tėvų įrenginiu.

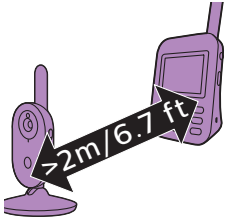

3 Užtikrinkite, kad tėvų įrenginys ir kūdikio įrenginys būtų bent 2,5 metro (8,2 pėdos) atstumu vienas nuo kito, kad būtų išvengta akustinio grįžtamojo ryšio.

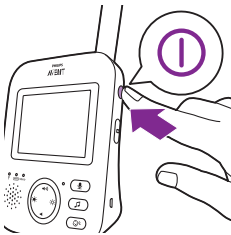

4 Paspauskite tėvų įrenginio įjungimo ir išjungimo mygtuką, kad įjungtumėte tėvų įrenginį.

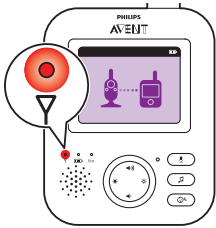

- Ekranas įjungiamas, jame rodomas susiejimo vaizdas ir ryšio lemputė nušvinta raudonai. Tėvų įrenginys pradeda kūdikio įrenginio paiešką.

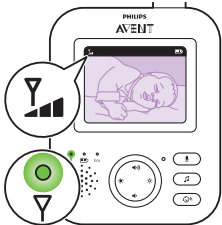

- Kai tėvų įrenginys susietas su kūdikio įrenginiu, tėvų įrenginio ryšio lemputė šviečia žaliai ir ekrane parodoma viena arba kelios juostos.



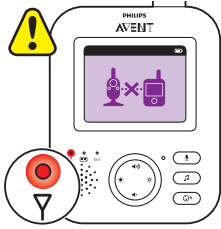

Pastaba. Tėvų įrenginiui ir kūdikio įrenginiui susieti pakanka mažiau kaip 10 sekundžių.

Kai kūdikio įrenginys išjungtas, tėvų įrenginyje rodomas diapazono ribų peržengimo vaizdas. Įsitinkinkite, kad kūdikio įrenginys įjungtas.

- Jei ryšys neužmezgamas, ryšio lemputė tampa raudona, tėvų įrenginys kas 20 sekundžių tris kartus trumpai pypteli, o jo ekrane rodomas ne ryšio zonos vaizdas.

## Kūdikio stebėjimo įrenginio padėties parinkimas

**Įspėjimas. Kūdikio įrenginio laidai kelia pasismaugimo pavojų. Užtikrinkite, kad kūdikio įrenginys ir jo laidas būtų mažiausiai 1 metro (3,5 pėdos) atstumu nuo jūsų kūdikio. Niekada nedėkite kūdikio stebėjimo įrenginio į kūdikio lovelę ar aptvarėlį.**

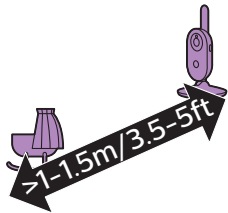

- 1 Kad garsas būtų aptinkamas optimaliai, užtikrinkite, kad kūdikio įrenginys būtų ne toliau kaip 1,5 metro (5 pėdų) atstumu nuo kūdikio. Užtikrinkite, kad kūdikio įrenginys ir jo laidas būtų mažiausiai 1 metro (3,5 pėdos) atstumu nuo kūdikio dėl galimo pasismaugimo pavojaus.

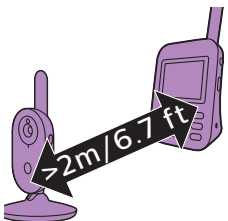

- 2 Padėkite tėvų įrenginį kūdikio įrenginio veikimo diapazone. Užtikrinkite, kad jis būtų bent 2,5 metro (8,2 pėdos) atstumu nuo kūdikio įrenginio, kad būtų išvengta akustinio grįžtamojo ryšio.

Pastaba. Jei naudojate 2,4 GHz dažniu veikiančią belaidį telefoną, belaidį vaizdo, „Wi-Fi“ tinklą, mikrobangų krosnelę ar „Bluetooth“ įrenginį ir patiriate trukdžių tėvų ar kūdikio įrenginyje, keiskite tėvų įrenginio vietą, kol trukdžių nebebus.

- 3 Yra du kūdikio įrenginio patalpinimo būdai
  - a Kūdikio įrenginį visada statykite ant stabilaus, lygaus ir horizontalaus paviršiaus.
  - b Tiekiamais sraigtais sumontuokite kūdikio įrenginį prie sienos.

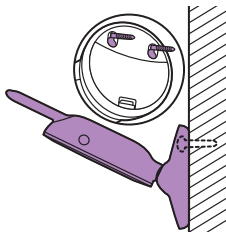

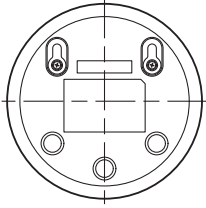

Patarimas. Montavimo prie sienos šablonas, (žr. 'Tvirtinimas prie sienos') skirtas montuoti kūdikio įrenginį prie sienos, pateikiamas šio naudotojo vadovo pabaigoje.

Patarimas. Naudodamiesi įdėtu šablonu sienoje pažymėkite tikslią kiaurymių sraigtams vietą.

Patarimas. Parinkite kūdikio įrenginiui vietą aukščiau, kad būtų gera kūdikio lovelės ar aptvarėlio apžvalga.

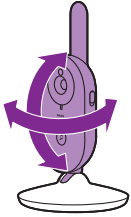

- 4 Pakoreguokite kūdikio įrenginio padėtį, kad būtų užtikrintas geriausias jūsų kūdikio matomumas. Kūdikio įrenginį galima pasukti, norint nustatyti pageidaujamą jo padėtį.

### Veikimo diapazonas

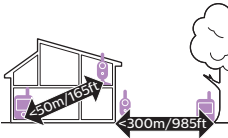

Veikimo diapazonas siekia iki 50 metrų (165 pėdų) patalpoje ir iki 300 metrų (985 pėdų) lauke. Kūdikio stebėjimo įrenginio veikimo diapazonas skiriasi priklausomai nuo aplinkos ir įvairių trukdančių veiksmų. Šlapios ir drėgnos medžiagos sukelia tokius didelius trukdžius, kad gali būti netgi prarastas visas diapazonas.

### Sausos medžiagos

### Medžiagų storis

### Diapazono sumažėjimas

Medis, tinkas, kartonas, stiklas (be metalo, laidų ar švino)	< 30 cm (12 in)	0-10%
Mūras, fanera	< 30 cm (12 in)	5-35%
Gelžbetonis	< 30 cm (12 in)	30-100%
Metalinės grotelės arba strypai	< 1 cm (0,4 in)	90-100%
Metalo ar aliuminio lakštai	< 1 cm (0,4 in)	100%

## Funkcijos ir nustatymai

### Garsumas

Galite nustatyti pageidaujamą tėvų įrenginio garsiakalbio garso lygį.

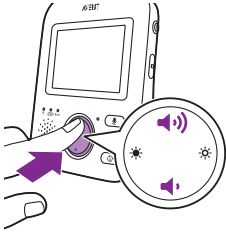

- 1 Jei norite reguliuoti garsumą, paspauskite viršutinę arba apatinę valdymo mygtuko dalį.

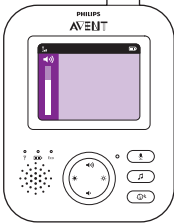

**Patarimas.** Įsitinkinkite, kad garsumas pritaikytas esamoms sąlygoms. Triukšmingoje aplinkoje galima įjungti ir vibravimą.

Ekrane parodoma garsumo juosta, kurioje rodomas pasirinktas garsumas.

**Pastaba.** Jei nustatytas aukštas garso lygis, tėvų įrenginys naudoja daugiau energijos.

**Pastaba.** Kai garsumo juosta yra ties minimumu, garsas nutildytas. Tėvų įrenginio būsenos juostoje rodoma nutildymo piktograma, ir iš tėvų įrenginio gausite tik pavojaus signalus ir vaizdą.

## Ryškusmas

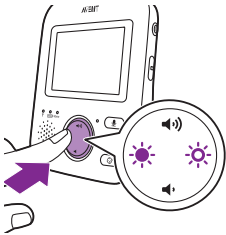

Galite nustatyti pageidaujamą tėvų įrenginio ekrano ryškumo lygį.

- 1 Norėdami reguliuoti tėvų įrenginio ekrano šviesumą, paspauskite kairiąją arba dešiniąją valdymo mygtuko dalį.

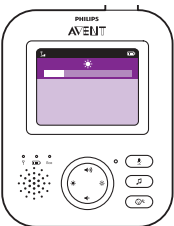

Ekrane parodoma ryškumo juosta, kurioje rodomas pasirinktas ekrano ryškumas.

**Pastaba.** Jei nustatytas aukštas ryškumo lygis, tėvų įrenginys naudoja daugiau energijos.

## Režimai

Šiame kūdikio stebėjimo įrenginyje numatyti keturi režimai, kurie suteikia jums galimybę pasirinkti, kaip norite prižiūrėti savo kūdikį: VIDEO (Vaizdo), AUDIO (Garso), VOX (Balso) ir ECO.

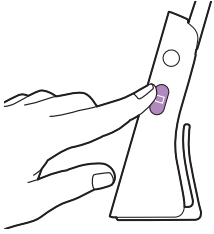

Esant įjungtam kūdikio įrenginiui, galite perjungti tarp šių 4 skirtingų režimų, spausdami režimo mygtuką tėvų įrenginio šone.

Ekране rodomas pasirinktas režimas. Pasirinktas režimas taip pat nurodomas būsenos juostoje. Įjungus įrenginį, aktyvus bus vėliausiai naudotas režimas.

### VIDEO (Vaizdo) režimas

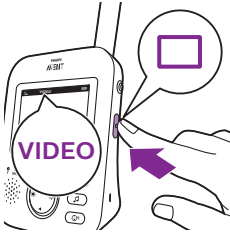

Paspauskite režimo mygtuką tėvų įrenginio šone, kad įjungtumėte VIDEO (Vaizdo) režimą.

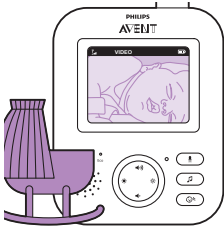

Kai įjungtas VIDEO (Vaizdo) režimas, ekranas visada įjungtas ir galite matyti savo kūdikį. Visi garsai siunčiami tiesiogiai į tėvų įrenginį.

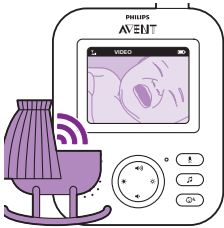

Pastaba. Nustatykite labai aukštą jautrumo lygį, kad tėvų įrenginyje nuolat girdėtumėte garsą. Žr. skyrių „Jautrumo lygis“, jei norite sužinoti išsamesnę informaciją.

### AUDIO (Garso) režimas



- 1 Paspauskite režimo mygtuką tėvų įrenginio šone, kad įjungtumėte AUDIO (Garso) režimą.

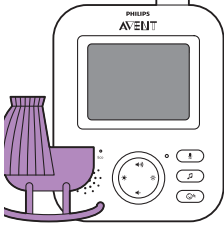

Kai įjungiamas AUDIO (Garso) režimas, tėvų įrenginio ekranas išjungiamas. Po 3 sekundžių ekranas visiškai išjungiamas ir būsenos juosta dingsta.

**Pastaba.** Kai ekranas išjungtas, būsenos juosta nematoma.

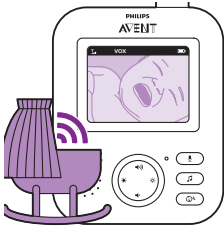

**Pastaba.** Ryšio lemputė rodo, kad tėvų įrenginys vis dar įjungtas ir sujungtas su kūdikio įrenginiu.

**Pastaba.** Nustatykite labai aukštą jautrumo lygį, kad tėvų įrenginyje nuolat girdėtumėte garsą. Žr. skyrių „Jautrumo lygis“, jei norite sužinoti išsamesnę informaciją.

Visi garsai nuolat siunčiami į tėvų įrenginį. Jei jūsų kūdikis verkia, tėvų įrenginio ekranas vis tiek išjungtas, bet garsai, kuriuos aptinka kūdikio įrenginys, perduodami į tėvų įrenginį.

### VOX (Balso) režimas

1 Paspauskite režimo mygtuką tėvų įrenginio šone, kad įjungtumėte VOX (Balso) režimą.

**Pastaba.** Kai ekranas įjungtas, pasirinktas režimas rodomas būsenos juostoje. Kai ekranas išjungtas, būsenos juosta nematoma.

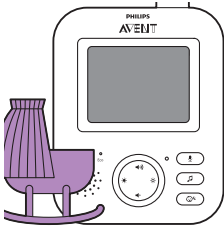
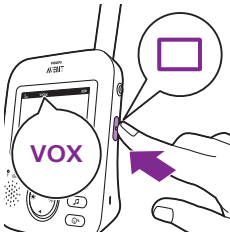

Kai įjungiamas VOX (Balso) režimas, tėvų įrenginio ekranas ir garsas išjungiami, jei 20 sekundžių neaptinkamas joks garsas.

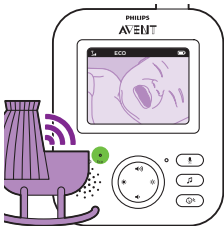

Kai kūdikio įrenginys aptinka garsą, tėvų įrenginio ekranas ir garsas įjungiami nedelsiant. Garsai perduodami į tėvų įrenginį.

**Pastaba.** Minimalus garso lygis, kuriam esant įjungiamas garsas ir ekranas, apibrėžiamas jautrumo nustatymu..

### ECO režimas

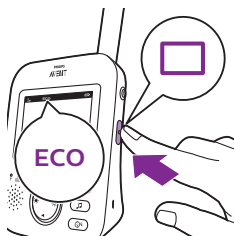

- 1 Paspauskite režimo mygtuką tėvų įrenginio šone, kad įjungtumėte ECO režimą.

Pastaba. Kai ekranas įjungtas, pasirinktas režimas matomas būsenos juostoje. Kai ekranas išjungtas, būsenos juosta nematoma.

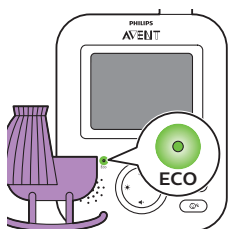

Kai įjungiamas ECO režimas, tėvų įrenginio ekranas ir garsas išjungiami, jei 20 sekundžių neaptinkamas joks garsas. ECO lemputė nušvinta žaliai, tai yra indikacija, kad įjungtas ECO režimas. ECO režimu ekranas ir garso perdavimas išjungti.

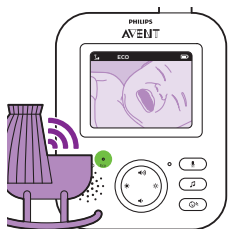

Kai kūdikio įrenginys aptinka garsą, tėvų įrenginio ekranas ir garsas įjungiami nedelsiant. Garsai perduodami į tėvų įrenginį.

Pastaba. Minimalus garso lygis, kuriam esant įjungiamas garsas ir ekranas, apibrėžiamas jautrumo nustatymu..

## Lopšinės

Galite įjungti lopšinės funkciją iš tėvų įrenginio arba iš kūdikio įrenginio. Norėdami įjungti lopšinės funkciją iš tėvų įrenginio, vykdykite toliau pateikiamas instrukcijas.:

### Lopšinės pasirinkimas

- 1 Paspauskite tėvų įrenginio lopšinės mygtuką, kad atidarytumėte lopšinių meniu.

Pastaba. Paspaudus lopšinės mygtuką, kai lopšinės meniu jau atidarytas, meniu bus uždarytas.



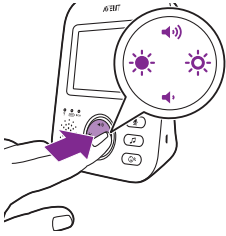

2 Paspauskite dešiniąją valdymo mygtuko dalį, kad patektumėte į lopšinių sąrašą..

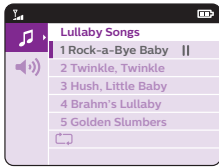

3 Norėdami slinkti per lopšinių sąrašą, paspauskite viršutinę arba apatinę valdymo mygtuko dalį.



4 Jei norite, kad būtų grojama konkreti lopšinė, paspauskite dešiniąją valdymo mygtuko dalį.

Jei norite pristabdyti lopšinę, vėl paspauskite dešiniąją valdymo mygtuko dalį.

5 Tėvų įrenginio būsenos juostoje rodomas grojamų ir kartojamų lopšinių skaičius.



Kūdikio įrenginyje pradedama groti lopšinė ir ji nuolat kartojama apie 15 minučių.

Patarimas. Kad būtų kartojamos visos prieinamos dainos, sąrašė pasirinkite paskutinę parinktį.

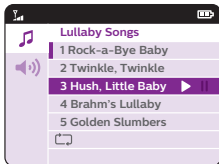

6 Norėdami pasirinkti kitą lopšinę, slinkite aukštyn arba žemyn valdymo mygtuku, kad pasirinktumėte kitą dainą iš sąrašo. Paspauskite dešiniąją valdymo mygtuko dalį, kad įjungtumėte pasirinktą dainą.

7 Norėdami sustabdyti lopšinę, paspauskite tėvų įrenginio lopšinės mygtuką, jei norite pristabdyti grojamą dainą, dar kartą paspauskite dešiniąją valdymo mygtuko dalį.

## Lopšinės garsumas

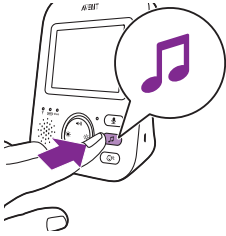

1 Paspauskite tėvų įrenginio lopšinės mygtuką, kad atidarytumėte lopšinių meniu. Paspauskite kairiąją valdymo mygtuko dalį ir paskui paspauskite valdymo mygtuko apačią, kad iš lopšinės meniu pasirinktumėte garsumo parinktį. Paspauskite dešiniąją valdymo mygtuko dalį, kad gautumėte prieigą prie lopšinių garsumo lygių.

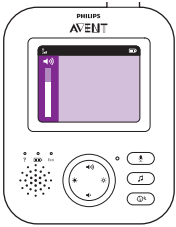

2 Jei norite reguliuoti garsumą, paspauskite viršutinę arba apatinę valdymo mygtuko dalį.

3 Norėdami sustabdyti lopšinę, paspauskite tėvų įrenginio lopšinės mygtuką, jei norite pristabdyti grojamą dainą, dar kartą paspauskite dešiniąją valdymo mygtuko dalį.

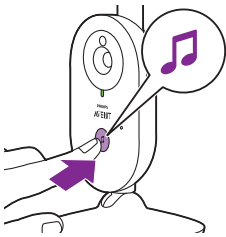

Norėdami įjungti lopšinės funkciją iš kūdikio įrenginio, paspauskite kūdikio įrenginio lopšinės įjungimo ir išjungimo mygtuką.



Kūdikio įrenginyje pradėdama groti vėliausiai tėvų įrenginyje pasirinkta lopšinė ir ji nuolat kartojama apie 15 minučių.

Norėdami sustabdyti lopšinę kūdikio įrenginyje, paspauskite kūdikio įrenginio lopšinės įjungimo ir išjungimo mygtuką.

## Atsiliepimas

Galite naudoti tėvų įrenginio atsiliepimo mygtuką, jei norite kalbėti su savo kūdikiu.





- 1 Paspauskite ir laikykite tėvų įrenginio atsiliepinimo mygtuką.
- 2 Aiškiai kalbėkite į mikrofoną tėvų įrenginio priekyje laikydami jį 15–30 cm (0,5–1 pėdos) atstumu.

Garso ryšys su kūdikio įrenginiu palaikomas tol, kol atsiliepinimo mygtukas nuspaustas. Tėvų įrenginio ekrane rodoma atsiliepinimo piktograma, nurodanti aktyvų ryšį.



- 3 Baigę kalbėti atleiskite atsiliepinimo mygtuką.

**Pastaba.** Kol atsiliepinimo mygtukas nuspaustas, tėvų įrenginys negali apdoroti garsų, gaunamų iš kūdikio įrenginio.

## Jautrumas

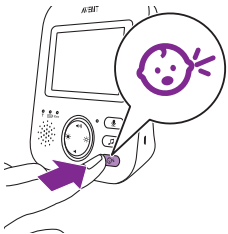

Kūdikio įrenginio jautrumo lygis apibrėžia, ką jūs girdite per tėvų įrenginį. Kai nustatytas aukštas lygis, girdėsite daug garsų, įskaitant tylius foninius garsus. Kai nustatytas žemas jautrumo lygis, girdėsite tik stipresnius garsus.

- 1 Paspauskite jautrumo mygtuką, kad gautumėte prieigą prie jautrumo lygių.

**Pastaba.** Dar kartą paspaudę jautrumo mygtuką išeisite iš meniu.

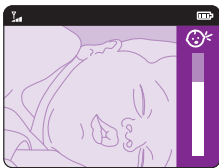

- 2 Norėdami pasirinkti pageidaujamą jautrumo lygį, paspauskite viršutinę arba apatinę valdymo mygtuko dalį.

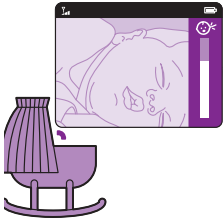

Jei jūsų kūdikis skleidžia tik nestiprius garsus, tėvų įrenginyje reikia nustatyti aukštą kūdikio įrenginio jautrumo lygį.

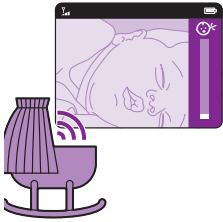

Kuo stipresnius garsus skleidžia kūdikis, tuo mažesnį jautrumą galima nustatyti tėvų įrenginyje.

**Pastaba.** AUDIO (Garso) ir VIDEO (Vaizdo) režimais nuolat girdėsite garsą, kai nustatytas labai didelis jautrumo lygis. Kitu atveju silpni garsai bus nutildyti.

**Patarimas.** Jautrumo lygį galima reguliuoti, taigi visada girdėsite savo kūdikį nenutraukdami kitų garsų. Esant dideliame foniniame triukšme nustatykite mažesnį jautrumą, tada negirdėsite šių garsų per tėvų įrenginį.

## Prie diržo tvirtinamas laikiklis

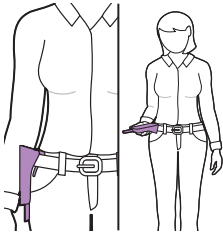

Galite pasiimti tėvų įrenginį su savimi namo viduje ar išorėje, pritvirtinę tėvų įrenginį prie diržo ar juosmens prie diržo tvirtinamu laikikliu. Taip galite stebėti savo kūdikį būdami netoliese.

**Pastaba.** Ekranas dabar apverstas, todėl galite pamatyti savo kūdikį ekrane tiesiog pakėlę tėvų įrenginį.

## Valymas ir priežiūra



**Įspėjimas.** Tėvų įrenginio, kūdikio įrenginio ir maitinimo adapterių nemerkite į vandenį ir nevalykite po vandentiekio čiaupu.



## Įspėjimas. Nenaudokite valymo purškalo arba skystų valiklių.

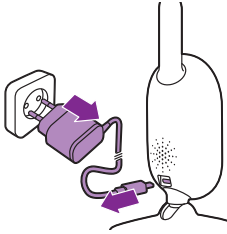

- 1 Išjunkite kūdikio įrenginį, ištraukite maitinimo adapterį iš kūdikio įrenginio ir ištraukite maitinimo adapterį iš sieninio elektros lizdo.

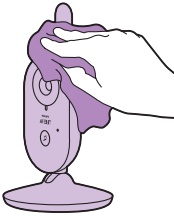

- 2 Nuvalykite kūdikio įrenginį sausu audeklu.

Pastaba. Pirštų atspaudai ir nešvarumai ant kūdikio įrenginio lęšio gali paveikti vaizdo kameros veiksmingumą. Venkite liesti lęšį pirštais.

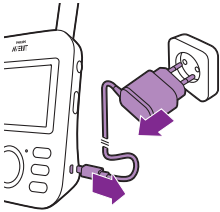

- 3 Išjunkite tėvų įrenginį, ištraukite maitinimo adapterį iš tėvų įrenginio ir ištraukite maitinimo adapterį iš sieninio elektros lizdo.



- 4 Nuvalykite tėvų įrenginį sausu audeklu.

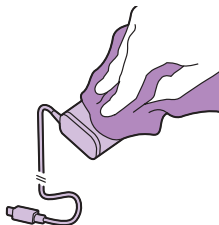

- 5 Nuvalykite adapterius sausu audeklu.

## Laikymas

Jei ketinate nenaudoti kūdikio stebėjimo įrenginio ilgą laiką, laikykite tėvų įrenginį, kūdikio įrenginį ir adapterius vėsioje ir sausoje vietoje.

## Priedų užsakymas

Norėdami įsigyti priedų ar atsarginių dalių, apsilankykite [www.shop.philips.com/service](http://www.shop.philips.com/service) arba kreipkitės į „Philips“ platintoją. Taip pat galite susisiekti su „Philips“ klientų aptarnavimo centru savo šalyje (kontaktinius duomenis žr. visame pasaulyje galiojančios garantijos lankstinuke).

## Perdirbimas



- Šis simbolis reiškia, kad gaminio negalima išmesti kartu su įprastomis buitinėmis atliekomis (2012/19/ES).



- Šis simbolis reiškia, kad šiame gaminyje yra įmontuotas pakartotinai įkraunamas maitinimo elementas, kurio negalima išmesti su įprastomis buitinėmis atliekomis (2006/66/EB). Mes primygtinai siūlome perduoti jūsų gaminį į oficialų surinkimo punktą arba „Philips“ priežiūros centrą, kad pakartotinai įkraunamą maitinimo elementą pašalintų specialistai.
- Laikykitės jūsų šalyje galiojančių taisyklių, kuriomis reglamentuojamas atskiras elektros ir elektronikos gaminių bei įkraunamų maitinimo elementų surinkimas. Tinkamas tokių gaminių utilizavimas padės išvengti neigiamo poveikio aplinkai ir žmonių sveikatai.

## Pakartotinai įkraunamos baterijos išėmimas

**Pastaba.** Primygtinai rekomenduojame kreiptis į profesionalus, kad išimtų pakartotinai įkraunamą bateriją.

Įkraunamą bateriją išimkite tik tada, kai išmetate prietaisą. Išimdami bateriją užtikrinkite, kad ji būtų visiškai išsikvota. Baterija yra tik tėvų įrenginyje.

**Procedūra:**

- 1 Išimkite 2 gumines atramas tėvų įrenginio apačioje.
- 2 Pašalinkite 2 sraigtus, kurie dabar matomi tėvų įrenginio apačioje.
- 3 Nukreipkite anteną į viršų ir pašalinkite dabar matomą sraigtą, esantį galiniame korpuse.
- 4 Nuimkite galinį korpusą nuo priekinio korpuso, įstumdami tarp jų atsuktuvą.
- 5 Atjunkite baterijos jungiamąjį kabelį (juodą, baltą ir raudoną kabelį).
- 6 Pašalinkite 4 sraigtus iš baterijos laikiklio.
- 7 Išimkite bateriją.

## Garantija ir pagalba

Jei reikia informacijos ar pagalbos, apsilankykite [www.philips.com/support](http://www.philips.com/support) arba perskaitykite tarptautinės garantijos lankstinuką.

## Dažnai užduodami klausimai

Šiame skyriuje apibendrintos dažniausios problemos, su kuriomis galite susidurti naudodami prietaisą. Jei toliau pateikta informacija nepadės išspręsti problemos, apsilankykite [www.philips.com/support](http://www.philips.com/support), ten rasite dažnai užduodamų klausimų sąrašą, arba kreipkitės į savo šalies klientų aptarnavimo centrą.

### KAIP NAUDOTI / ĮRENGINIŲ SUJUNGIMAS

#### Klausimas

#### Atsakymas

Kodėl kūdikio įrenginio maitinimo įjungimo lemputė nenušvinta, kai įjungiu įrenginį?

Galbūt kūdikio įrenginys neprijungtas prie elektros tinklo. Prijunkite kūdikio įrenginį prie elektros tinklo. Tada perjunkite kūdikio įrenginio įjungimo ir išjungimo jungiklį aukštyn, į padėtį ON (Įjungtas), kad būtų užmegztas ryšys su tėvų įrenginiu.

Kodėl prijungus tėvų įrenginį jis neįkraunamas?

Galbūt adapteris neprijungtas tinkamai. Patikrinkite, ar adapteris tinkamai įkištas į sieninį elektros lizdą.

Tėvų įrenginys jau gali būti visiškai įkrautas. Bateriją visiškai įkrovus ir kai įrenginys prijungtas prie maitinimo tinklo, baterijos būsenos lemputė bus žalia.

Kodėl prijungus kūdikio įrenginį jis neįkraunamas?

Kūdikio įrenginyje nėra įkrovimo funkcijos. Kūdikio įrenginys veikia tik prijungtas prie maitinimo tinklo.

Kodėl man nepavyksta užmegzti ryšio?  
Kodėl vis dingsta ryšys?  
Kodėl trūkinėja garsas?

Kūdikio įrenginys ir tėvų įrenginys turbūt yra arti darbinio diapazono ribų arba yra trukdžių, sklaidžiamų kitų 2,4 GHz belaidžių įrenginių. Bandykite pakeisti padėtį, sumažinkite atstumą tarp įrenginių arba išjunkite kitus 2,4 GHz belaidžius įrenginius (nešiojamuosius kompiuterius, mobiliuosius telefonus, mikrobangų krosneles ir t. t.). Atkurti ryšį tarp įrenginių gali užtrukti iki 10 sekundžių.

Praradus signalą tėvų įrenginys pypsės (po 3 trumpus pyptelėjimus kas 20 sekundžių).

## KAIP NAUDOTI / ĮRENGINIŲ SUJUNGIMAS

Kūdikio įrenginys ir tėvų įrenginys gali būti per arti vienas kito, laikykite juos bent per 1,5 metro (5 pėdas) vieną nuo kito, kad užkirstumėte kelią trukdžiams.

Kas įvyksta nutrūkus elektros tiekimui?

Kadangi tėvų įrenginys maitinamas pakartotinai įkraunama baterija, jis veikia ir toliau, jei baterija pakankamai įkrauta. Tačiau kūdikio įrenginys nustoja veikti, nes jis neaprūpintas pakartotinai įkraunama baterija ir veikia tik maitinamas iš elektros tinklo. Tėvų įrenginys pypsės, tai indikacija, kad ryšys su kūdikio įrenginiu yra nutrūkęs. Kai elektros tiekimas atkuriamas, ryšys tarp tėvų įrenginio ir kūdikio įrenginio užmezgamas automatiškai.

Kodėl tėvų įrenginio įkrovimo laikas gali trukti ilgiau nei 3 valandas?

Tėvų įrenginys įkraunant gali būti įjungtas. Įkraudami išjunkite tėvų įrenginį, kad sutrumpintumėte įkrovimo laiką. Kai tėvų įrenginio ekranas nuolat įjungtas, tėvų įrenginio įkrovimas užtrunka ilgiau.

Kodėl turiu laikyti kūdikio įrenginį ir jo laidą mažiausiai 1 metro (3,5 pėdos) atstumu nuo savo kūdikio?

Kad kūdikis nepasismaugtų laidu ir garso aptikimo kokybė būtų optimali, visada laikykite kūdikio įrenginį ir jo laidą mažiausiai 1 metro (3,5 pėdos) atstumu nuo kūdikio.

Kuo skiriasi įvairūs tėvų įrenginio naudotojo režimai: „Video“ (Vaizdo), „Audio“ (Garso), VOX (Balso) ir ECO?

Toliau pateikiamame sąraše žr. galimų kūdikio stebėjimo įrenginio režimų paaiškinimą.

\* Vaizdo režimas: tėvų įrenginio ekranas ir garsas nuolat įjungti.

\* Garso režimas: bus įjungtas tik garsas. Kai įjungiamas AUDIO (Garso) režimas, tėvų įrenginio ekranas išjungiamas. Ryšio lemputė rodo, kad tėvų įrenginys vis dar įjungtas ir sujungtas su kūdikio įrenginiu. Tik SCD630: kai girdimas garsas iš kūdikio įrenginio, garso lygio lemputės virš ekrano nušvinta žalia spalva. Visų rūšių normalus ryšys su kūdikio įrenginiu galimas, naudojant atsiliepimo, lopšinės, meniu ir jautrumo klavišus.

\* VOX (Balso) režimas: tėvų įrenginio ekranas ir garsas išjungiami, jei 20 sekundžių neaptinkamas joks garsas (arba nepakankamas garsas, viršijantis jautrumo nustatymą). Ekranas ir garsas bus įjungti nedelsiant jūsų kūdikiui pravirkus arba peržengus jautrumo ribą. Kai garsas nukrinta žemiau garso slenksčio, vaizdas lieka aktyvus dar 20 sekundžių. Paspaudus vieną iš valdymo mygtukų (ryškumo arba garsumo), įrenginys maždaug 5 sekundes rodydys vaizdą. Taip pat prieinamas lopšinės meniu.

\* ECO režimas: Tėvų įrenginio ekranas ir garsas išjungiami, jei 20 sekundžių neaptinkamas joks garsas. „Eco“ režimu sumažinamas energijos suvartojimas tyliu laikotarpiu, o ryšys su jūsų kūdikiu palaikomas. ECO režimu ECO šviesos diodas šviečia žaliai ir įrenginio ryšys veikia kitaip. ECO režimu tėvų įrenginys naudoja tikrinimo kas 2 sekundes mechanizmą ryšiui su kūdikio įrenginiu tikrinti, o ne nuolatinį ryšį radijo dažniu. Todėl kūdikio įrenginys taip pat sunaudoja mažiau energijos ECO režimu.

## KAIP NAUDOTI / ĮRENGINIŲ SUJUNGIMAS

Kur galiu įjungti naktinę lempele?	Paspauskite kūdikio įrenginio naktinės lempelės įjungimo ir išjungimo mygtuką, kad įjungtumėte naktinės lempelės funkciją. Negalima valdyti naktinės lempelės iš tėvų įrenginio. Naktinė lempelė automatiškai neišjungžiama, vėl paspauskite kūdikio įrenginio naktinės lempelės įjungimo ir išjungimo mygtuką, kad ją išjungtumėte.
Kaip atkurti tėvų įrenginį?	Galite atkurti tėvų įrenginį, maždaug 1 sekundei kartu paspausdami maitinimo įjungimo ir išjungimo mygtuką ir apvalų naršymo žemyn mygtuką tėvų įrenginio priekyje. Tėvų įrenginys išsijungs. Norėdami vėl įjungti tėvų įrenginį, paspauskite maitinimo įjungimo ir išjungimo mygtuką. Nebus prarasta tėvų įrenginio atmintyje saugoma konkreti naudotojo informacija, kaip naudotojo režimas, ryškumo nustatymai, garsumas, lopšinės pasirinkimas, mastelio keitimo pasirinkimas ir vibravimo nustatymai.

## TĖVŲ ĮRENGINIO INDIKACIJOS

Klausimas	Atsakymas
Tėvų įrenginio baterijos šviesos diodas nušvinta raudonai. Ką man daryti?	Baterijos energijos liko mažai. Jei tėvų įrenginio neprijungsite prie elektros tinklo baterijos šviesos diodui nušvitus raudonai ir pasigirdus pypsėjimui, įrenginys nustos veikti praėjus maždaug 60 minučių.  Įjunkite mažesnę ryškumą ir (arba) garsumą, kad sumažintumėte baterijos eikvojimą, ir prijunkite tėvų įrenginį prie elektros tinklo, panaudodami maitinimo adapterį. (žr. skyrių „Pasiruošimas naudoti“).
Kodėl pypsi tėvų įrenginys?	Jūsų kūdikio stebėjimo įrenginys pypsi tam tikru būdu, kad informuotų jus apie problemos pobūdį.  1 pyptelėjimas: tėvų įrenginys išjungtas.  1 pyptelėjimas kas 20 sekundžių pirmąsias 3 minutes, paskui kas minutę: tėvų įrenginio baterija baigiama išseikvoti.  2 trumpi pyptelėjimai kas 20 sekundžių: temperatūra kūdikio kambaryje peržengė naudotojo apibrėžtas ribas, temperatūros piktograma rodoma tėvų įrenginio ekrane (tik SCD630 modeliui).  3 trumpi pyptelėjimai kas 20 sekundžių: ryšys tarp tėvų įrenginio ir kūdikio įrenginio prarastas, ryšio piktograma rodoma tėvų įrenginio ekrane ir sujungimo mygtukas yra raudonas.
Ką apie mano baterijos būklę parodo išjungtas baterijos šviesos diodas arba jo spalva (žalia, oranžinė, raudona)?	Kai tėvų įrenginys yra prijungtas prie elektros tinklo, baterijos lemputės spalva rodo: * Žalia: baterija visiškai įkrauta. * Oranžinė: baterija įkraunama.  Kai tėvų įrenginys neprijungtas prie elektros tinklo, baterijos lemputės spalva rodo: * Raudona: baterija beveik išseikvota (<10 %). * Išjungtas šviesos diodas: tėvų įrenginys neprijungtas prie elektros tinklo.

## TRIUKŠMAS / GARSAS

### Klausimas

### Atsakymas

Kodėl tėvų įrenginys ir (arba) kūdikio įrenginys skleidžia aukšto tono garsą?

Tėvų įrenginys ir kūdikio įrenginys gali būti per arti vienas kito. Užtikrinkite, kad tėvų įrenginys ir kūdikio įrenginys būtų bent per 2,5 metro (8,2 pėdos) vienas nuo kito.

Gali būti nustatytas per didelis tėvų įrenginio garsumas. Sumažinkite tėvų įrenginio garsumą.

Apie tėvų įrenginio pypsėjimo priežastis žr. DUK „Kodėl tėvų įrenginys pypsi?“.

Kaip galiu nutildyti garsą?

Nutildykite įrenginį spausdami apatinę valdymo mygtuko dalį. Kai garsumo juosta ekrane yra visiškai tuščia, garsas nutildytas.

Kodėl negirdžiu garso? Kodėl negirdžiu, kai mano kūdikis verkia?

Gali būti nustatytas per mažas tėvų įrenginio garsumas arba garsas gali būti išjungtas. Norėdami padidinti garso lygį, paspauskite viršutinę valdymo mygtuko dalį.

Galbūt tėvų įrenginys nutildytas, išjunkite įrenginio nutildymą, spausdami viršutinę valdymo mygtuko dalį, ir sureguliuokite garsą.

Nustatytas per mažas jautrumas, sureguliuokite jautrumą tėvų įrenginio meniu, nustatydami aukštesnį lygį.

Kūdikio įrenginys gali būti per toli nuo jūsų kūdikio. Užtikrinkite, kad kūdikio įrenginys būtų ne toliau kaip 1,5 metro (5 pėdų) atstumu nuo kūdikio, kad garsas būtų aptinkamas optimaliai. Esant mažesniai kaip 1 metro (3,5 pėdos) atstumui padidėja pasismaugimo pavojus.

Kodėl tėvų įrenginys per greitai reaguoja į kitus mano kūdikio skleidžiamus garsus?

Kūdikio įrenginys priima ir kitus garsus, ne tik tuos, kuriuos skleidžia jūsų kūdikis. Perkelkite kūdikio įrenginį arčiau kūdikio (bet išlaikykite minimalų 1 metro (3,5 pėdos) atstumą).

Gali būti nustatytas per aukštas jautrumo lygis. Jei jūsų kūdikis skleidžia tylus garsus, jautrumą reikia padidinti. Tačiau kuo stipresnius garsus skleidžia kūdikis, tuo mažesnį jautrumo lygį galima nustatyti. Galite keisti kūdikio stebėjimo įrenginio jautrumą tėvų įrenginio meniu.

Kodėl tėvų įrenginys zirzia?

Galimi trukdžiai, kai tėvų įrenginys yra už kūdikio įrenginio diapazono ribų. Trukdžiai taip pat galimi, jei yra per daug sienų ar lubų tarp tėvų įrenginio ir kūdikio įrenginio, arba yra įjungtų kitų 2,4 GHz belaidžių įrenginių (pvz., mikrobangų krosnelė, „Wi-Fi“ kelvedis).

Perkalkite tėvų įrenginį į kitą vietą, arčiau kūdikio įrenginio, arba išjunkite kitus belaidžius įrenginius.

Jei šis atsakymas jums nepadėjo, peržiūrėkite kitą DUK „Kodėl tėvų įrenginys ir (arba) kūdikio įrenginys skleidžia aukšto tono garsą?“.

Kiek laiko kūdikio įrenginys gros lopšinė?

Jums pasirinkus lopšinę ji nuolat kartojama apie 15 minučių. Jei norite groti visas prieinamas dainas, lopšinių sąrašė pasirinkite paskutinę parinktį.



## TRIUKŠMAS / GARSAS

Kaip galiu padidinti lopšinės garsumą?

Galite padidinti lopšinės garsumą tėvų įrenginyje, ne kūdikio įrenginyje. Paspauskite tėvų įrenginio lopšinės mygtuką, kad atidarytumėte lopšinių menių, ir sureguliuokite garsumą.

## VEIKIMO LAIKAS / DIAPAZONAS

### Klausimas

### Atsakymas

Kodėl mano kūdikio stebėjimo įrenginys veikia tik daug mažesniu atstumu, negu nurodytas naudotojo vadove?

Nurodytas 300 metrų (985 pėdų) veikimo atstumas galioja tik lauke atvira ore ir matomumo ribose. Priklausomai nuo aplinkos ir kitų trukdančių veiksnių veikimo diapazonas gali būti mažesnis (žr. taip pat lentelę skyriuje apie tėvų įrenginio ir kūdikio įrenginio padėties parinkimą).

Jūsų namuose veikimo diapazonas yra iki 50 metrų (165 pėdų), jį taip pat riboja sienų ir lubų tarp tėvų įrenginio ir kūdikio įrenginio kiekis bei tipas.

Tėvų įrenginio veikimo laikas turi būti iki 10 valandų. Kodėl mano tėvų įrenginys veikia trumpiau?

Gali būti nustatytas per didelis tėvų įrenginio vaizdo ryškumas, todėl tėvų įrenginys naudoja daug energijos. Sumažinkite įrenginio ryškumą.

Kai nuolat įjungtas vaizdo rodymas, tėvų įrenginys sunaudoja daug energijos. Kad pailgintumėte veikimo laiką, tėvų įrenginio meniu įjunkite AUDIO (Garso), VOX (Balso) arba ECO režimą (žr. skyriaus „Funkcijos“ dalis „AUDIO (Garso) režimas“, „VOX (Balso) režimas“ arba „ECO režimas“).

Gali būti nustatytas per didelis tėvų įrenginio garsumas, todėl tėvų įrenginys naudoja daug energijos. Sumažinkite tėvų įrenginio garsumą.

Kaip ir bet kurio pakartotinai įkraunamo elektroninio prietaiso, baterijos talpa sumažėja po ilgo naudojimo laikotarpio.

## VAIZDO EKRANAS

### Klausimas

### Atsakymas

Kodėl tėvų įrenginys patiria trukdžius? Kodėl mirksi tėvų įrenginio vaizdo ekranas?

Galimi trukdžiai, kai tėvų įrenginys yra už kūdikio įrenginio diapazono ribų. Trukdžiai taip pat galimi, jei yra per daug sienų ar lubų tarp tėvų įrenginio ir kūdikio įrenginio, arba yra įjungtų kitų 2,4 GHz belaidžių įrenginių (pvz., mikrobangų krosnelė, „Wi-Fi“ kelvedis).

Perkalkite tėvų įrenginį į kitą vietą, arčiau kūdikio įrenginio, arba išjunkite kitus belaidžius įrenginius.

Gali reikėti įkrauti pakartotinai įkraunamą tėvų įrenginio bateriją.

Kodėl vaizdo ekrane nėra jokio vaizdo, kai ryšio lemputė žalia?

Tėvų įrenginys gali veikti AUDIO (Garso), VOX (Balso) ar ECO režimu. Norėdami perjungti režimus (žr. 'Režimai'), paspauskite režimo mygtuką dešiniojoje tėvų įrenginio pusėje.

Kodėl vaizdo ekrane neiškus vaizdas?

Gali būti nustatytas per mažas ekrano ryškumas. Padidinkite tėvų įrenginio ekrano ryškumą, pasinaudodami valdymo mygtuku centre.

## VAIZDO EKRANAS

Galbūt kūdikio įrenginio lęšis nešvarus. Nuvalykite lęšį sausu audeklu.

Kūdikio įrenginys gali būti per toli nuo jūsų kūdikio. Kad vaisto kokybė būtų optimali, užtikrinkite, kad kūdikio įrenginys būtų ne toliau kaip 1,5 metro (5 pėdų) atstumu nuo jūsų kūdikio. Esant mažesniai kaip 1 metro (3,5 pėdos) atstumui padidėja pasismaugimo pavojus.

## Tvirtinimas prie sienos

Spausdinimo instrukcijos

Išspausdinkite šį puslapį 100 proc. masteliu ir pasinaudokite šablonu, kad tiksliai pažymėtumėte sienoje kiaurymių sraigtams vietas.

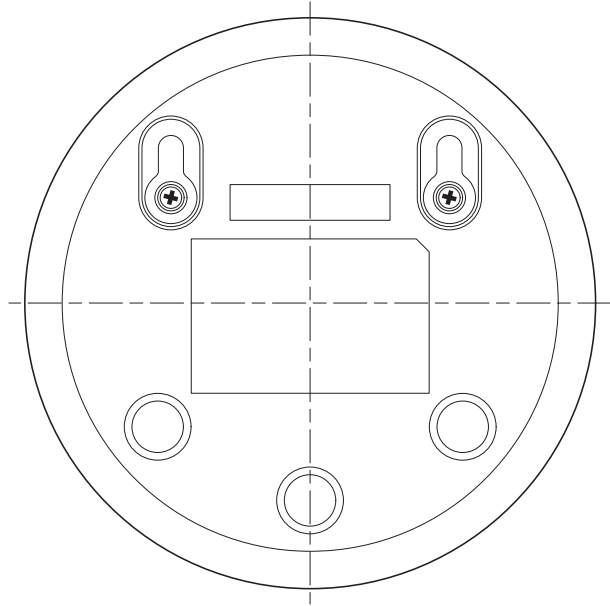

## Wprowadzenie

Gratulujemy zakupu i witamy w gronie użytkowników produktów Philips Avent. Aby w pełni skorzystać z oferowanej przez firmę Philips Avent pomocy, zarejestruj swój produkt na stronie [www.philips.com/welcome](http://www.philips.com/welcome). Elektroniczna niania wideo Philips Avent zapewnia rodzicom całodobową pomoc, umożliwiając im obserwację dziecka z dowolnego miejsca w domu o każdej porze dnia i nocy. Najnowsza technologia cyfrowa gwarantuje doskonałą jakość obrazu i dźwięku. Daje to dodatkowe poczucie bezpieczeństwa bez konieczności wchodzenia do pokoju dziecka i zakłócania jego snu.

## Opis ogólny

- 1 Odbiornik
- 2 Wyświetlacz
- 3 Wskaźnik ECO (Połączenie)
- 4 Wskaźnik stanu akumulatorów
- 5 Wskaźnik „Link” (Połączenie)
- 6 Głośnik
- 7 Przycisk regulacji (menu nawigacja/głośność/jasność)
- 8 Przycisk regulacji czułości
- 9 Przycisk kołysanki
- 10 Przycisk funkcji mówienia do dziecka
- 11 Gniazdo do podłączenia małej wtyczki
- 12 Przycisk trybu
- 13 Wylłącznik
- 14 Antena
- 15 Zaczep na pasek
- 16 Nadajnik
- 17 Aparat
- 18 Wylłącznik funkcji kołysanki
- 19 Wylłącznik
- 20 Antena
- 21 Głośnik
- 22 Gniazdo do podłączenia małej wtyczki
- 23 Otwory do montażu na ścianie
- 24 Zasilacz (2x)
- 25 Wkręty

## Ważne informacje dotyczące bezpieczeństwa

Zanim rozpoczniesz korzystanie z urządzenia, zapoznaj się dokładnie z podanymi informacjami, które mogą być przydatne również w późniejszej eksploatacji.

### WAŻNE

**Elektroniczna niania służy jedynie jako pomoc w opiece. Nie powinna zastępować odpowiedzialnego nadzoru osoby dorosłej.**

Nigdy nie pozostawiaj dziecka bez opieki. Zawsze należy zapewnić obecność osoby, która się nim zajmie.

Ograniczenie odpowiedzialności

Pamiętaj, że korzystasz z elektronicznej niani na własne ryzyko. Firma Koninklijke Philips N.V. i jej spółki zależne nie odpowiadają za działanie elektronicznej niani ani za korzystanie z niej i nie będą odpowiedzialne za skutki używania tego urządzenia.

### Niebezpieczeństwo

- Nigdy nie zanurzaj żadnej części urządzenia w wodzie ani innym płynie. Nie umieszczaj urządzenia w miejscu, gdzie może zostać ochlapanie wodą lub innym płynem. Nigdy nie używaj elektronicznej niani w wilgotnych miejscach ani w pobliżu wody.
- Nigdy nie umieszczaj przedmiotów na elektronicznej niani i nie przykrywaj jej. Nie blokuj żadnych otworów wentylacyjnych. Zainstaluj elektroniczną nianie według instrukcji producenta.
- Przewody stwarzają potencjalne ryzyko uduszenia. Trzymaj przewody w miejscu niedostępnym dla dzieci (w odległości większej niż 1 metr). Nigdy nie wkładaj elektronicznej niani do łóżeczka lub kojca dziecka.



### Ostrzeżenie

- Przed podłączeniem urządzenia sprawdź, czy napięcie podane na zasilaczu jest zgodne z napięciem w sieci elektrycznej.
- Ze względów bezpieczeństwa nie modyfikuj żadnej części zasilacza ani nie odcinaj żadnej części jego kabla.
- Korzystaj wyłącznie z zasilacza dołączonego do urządzenia.
- Ze względów bezpieczeństwa w przypadku uszkodzenia zasilacza wymień go na oryginalny zasilacz tego samego typu.
- Urządzenie może być używane przez dzieci w wieku powyżej 8 lat oraz osoby z ograniczonymi zdolnościami fizycznymi, sensorycznymi lub umysłowymi, a także nieposiadające wiedzy lub doświadczenia w użytkowaniu tego typu urządzeń, pod warunkiem, że będą one nadzorowane lub zostaną poinstruowane na temat korzystania z tego urządzenia w bezpieczny sposób oraz zostaną poinformowane o potencjalnych zagrożeniach. Dzieci nie mogą bawić się urządzeniem. Dzieci nie mogą czyścić urządzenia ani konserwować go bez nadzoru.
- Zabezpiecz przewód zasilający w taki sposób, aby nie mógł być deptany ani uciskany, zwłaszcza przy wtykach, gniazdach oraz w miejscach, w których przewód wychodzi z urządzenia.
- Upewnij się, że montujesz elektroniczną nianię w taki sposób, żeby jej przewód sieciowy nie blokował wejścia ani przejścia. Jeśli umieścisz elektroniczną nianię na stole lub na niskiej szafce zadbaj o to, żeby kabel zasilający nie zwisał z krawędzi stołu lub szafki. Upewnij się, że przewód nie leży na podłodze i nie stanowi potencjalnego zagrożenia (możliwość potknięcia).
- Elementy opakowania (plastikowe torby, tekturowe pudła itp.) przechowuj w miejscu niedostępnym dla dzieci, ponieważ nie służą do zabawy.
- Nie należy otwierać obudowy odbiornika ani nadajnika, gdyż grozi to porażeniem prądem.

### Uwaga

- Elektronicznej niani należy używać w temperaturze od 0°C do 40°C.

- Nie instaluj urządzenia w pobliżu źródeł ciepła, takich jak kaloryfery, wloty ciepłego powietrza, kuchenki i inne urządzenia (w tym wzmacniacze), które wytwarzają ciepło.
- Przed posługiwaniem się zasilaczem sieciowym, wtyczkami i przewodami zasilającymi upewnij się, że Twoje ręce są suche.
- Wszystkie wymagane oznaczenia nadajnika, odbiornika i zasilacza znajdują się na spodzie danego urządzenia.

### Zgodność z normami

- Niniejszy produkt jest zgodny z przepisami Unii Europejskiej dotyczącymi zakłóceń radiowych.
- Firma Philips Consumer Lifestyle niniejszym oświadcza, że ta elektroniczna niania spełnia wszystkie niezbędne wymagania oraz inne ważne wytyczne dyrektywy 1999/5/WE. Kopia Deklaracji zgodności WE jest dostępna na stronie [www.philips.com/support](http://www.philips.com/support).



### Pola elektromagnetyczne (EMF)

- To urządzenie Philips spełnia wszystkie normy i jest zgodne z wszystkimi przepisami dotyczącymi narażenia na działanie pól elektromagnetycznych.

## Przygotowanie do użycia

### Nadajnik

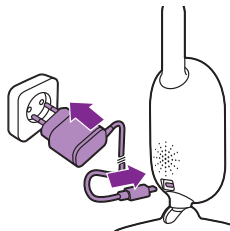

Włóż wtyczkę adaptera zasilania w nadajniku i podłącz zasilacz do gniazdka elektrycznego.

### Odbiornik

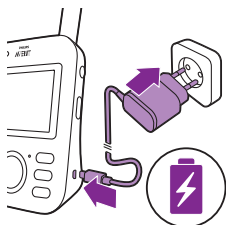

Odbiornik jest zasilany wbudowanym akumulatorem litowo-jonowym. Postępuj zgodnie z poniższymi instrukcjami, aby naładować odbiornik.:

- 1 Włóż małą wtyczkę do gniazda w odbiorniku i podłącz zasilacz do gniazdka elektrycznego.
  - Gdy wskaźnik stanu akumulatora świeci na pomarańczowo, oznacza to, że trwa ładowanie urządzenia.

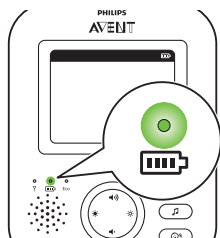

- Gdy akumulator jest w pełni naładowany, wskaźnik akumulatora świeci na zielono w sposób ciągły.

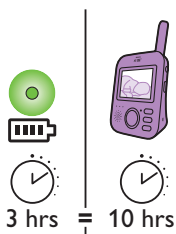

- Po ładowaniu odbiornika przez 3 godziny, może on być używany w trybie zasilania bezprzewodowego przez ok. 10 godzin.
- Jeśli odbiornik będzie włączony w czasie ładowania, ładowanie będzie trwało mniej więcej dwukrotnie dłużej.

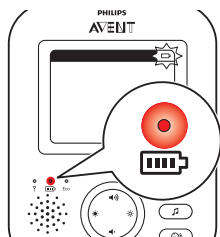

- Jeśli akumulator w odbiorniku jest prawie rozładowany, wskaźnik naładowania akumulatora zmienia kolor na czerwony i emitowany jest sygnał dźwiękowy.
- Jeśli akumulator jest całkowicie rozładowany i odbiornik nie jest podłączony do zasilania, odbiornik automatycznie wyłącza się i połączenie z nadajnikiem zostaje przerwane.

**Uwaga:** Wbudowanego akumulatora nie można wyjąć z urządzenia.

**Uwaga:** Akumulatory stopniowo i bardzo powoli rozładowują się, nawet gdy odbiornik jest wyłączony.

**Wskazówka:** W celu oszczędzania energii baterii, należy wyłączać odbiornik, gdy nie jest używany.

**Uwaga:** Zalecamy podłączanie odbiornika do sieci elektrycznej na całą noc. Jeśli podczas nocy spadnie poziom naładowania akumulatora, może obudzić Cię dźwięk alarmu.

## Korzystanie z elektronicznej niani

### Nawiązywanie połączenia pomiędzy odbiornikiem a nadajnikiem

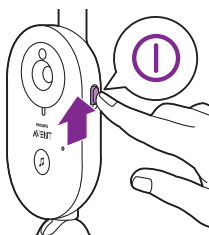

- 1 Przesuń wyłącznik nadajnika w górę, do pozycji ON.

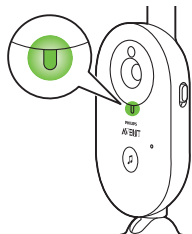

2 Gdy nadajnik jest włączony, wskaźnik świeci się na zielono.

Uwaga: Wskaźnik zasilania nadajnika świeci się na zielono, nawet gdy połączenie z odbiornikiem nie zostało nawiązane.

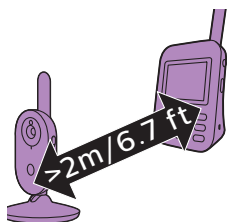

3 Nadajnik powinien znajdować się w odległości co najmniej 2,5 metra od odbiornika, aby uniknąć efektu fali akustycznej.

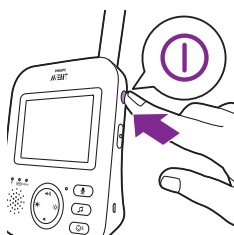

4 Naciśnij wyłącznik na odbiorniku, aby go wyłączyć.

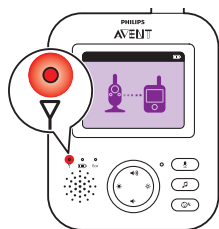

- Wyświetlacz włączy się, na jego ekranie pojawi się symbol łączenia, a wskaźnik połączenia zaświeci się na czerwono. Odbiornik rozpocznie szukanie nadajnika.

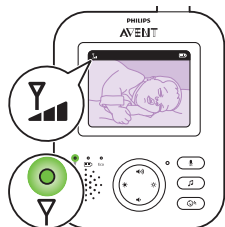

- Gdy odbiornik i nadajnik nawiążą połączenie, wskaźnik połączenia na odbiorniku świeci na zielono i na wyświetlaczu pojawia się pasek lub kilka pasków.

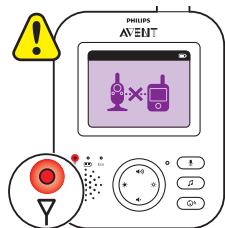

**Uwaga:** Nawiązanie połączenia między nadajnikiem a odbiornikiem zajmuje mniej niż 10 sekund.

Jeśli nadajnik jest wyłączony, na odbiorniku wyświetlany jest symbol oznaczający położenie poza zasięgiem. Sprawdź, czy nadajnik jest włączony.

- Jeśli połączenie nie zostało nawiązane, wskaźnik połączenia znacznie świecić na czerwono, odbiornik będzie emitował 3 krótkie sygnały dźwiękowe co 20 sekund, a na wyświetlaczu pojawi się symbol oznaczający położenie poza zasięgiem.

## Umieszczenie elektronicznej niani

**Ostrzeżenie:** Przewód zasilający nadajnika stwarza potencjalne ryzyko uduszenia. Upewnij się, że nadajnik i jego przewód znajdują się w odległości co najmniej 1 metra od dziecka. Nigdy nie wkładaj elektronicznej niani do łóżeczka lub kojca dziecka.

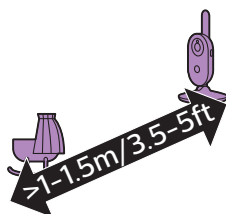

- 1 Aby uzyskać optymalne wykrywanie dźwięku, upewnij się, że nadajnik nie znajduje się dalej niż 1,5 metra od dziecka. Upewnij się, że nadajnik i jego przewód znajdują się w odległości co najmniej 1 metra od dziecka, ze względu na potencjalne ryzyko uduszenia.

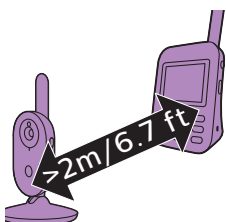

- 2 Ustaw odbiornik w zasięgu działania nadajnika. Pamiętaj, że znajduje się w odległości co najmniej 2,5 metra od nadajnika, aby uniknąć efektu fali akustycznej.

**Uwaga:** W przypadku korzystania z telefonu bezprzewodowego, bezprzewodowego wideo, sieci Wi-Fi, kuchenki mikrofalowej lub Bluetooth na 2,4 GHz i występowania zakłóceń w działaniu odbiornika lub nadajnika należy odsunąć odbiornik od źródła zakłóceń aż do ich ustąpienia.

- 3 Możliwe są dwa sposoby ustawienia nadajnika
  - a Zawsze stawiaj urządzenie na stabilnej, równej i poziomej powierzchni.
  - b Zamontuj nadajnik do ściany za pomocą dostarczonych śrub.

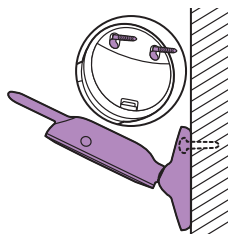



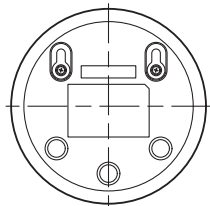

Wskazówka: Szablon (patrz 'Montaż naścienny') montażu na ścianie umożliwiający przymocowanie nadajnika do ściany znajduje się na końcu tej instrukcji obsługi.

Wskazówka: Za pomocą dostarczonego szablonu zaznacz dokładne położenie śrub na ścianie.

Wskazówka: Umieść nadajnik wyżej, aby mieć dobry widok na łóżeczko lub koniec dziecka.

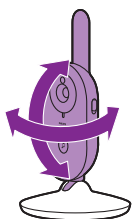

- 4 Wyreguluj położenie nadajnika tak, aby jak najlepiej widzieć dziecko. Nadajnik można obrócić, aby umieścić go w pożądanej pozycji.

### Zasięg działania

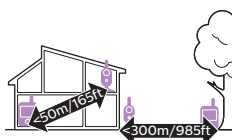

Zasięg działania urządzenia wynosi 50 metrów na zewnątrz i do 300 metrów wewnątrz budynków. Zasięg pracy urządzenia zależy od warunków otoczenia i czynników zakłócających działanie. Mokre i wilgotne materiały powodują tak duże zakłócenia, że może dojść nawet do całkowitej utraty zasięgu.

### Suche materiały

### Grubość materiału

### Utrata zasięgu

Drewno, tynk, tektura, szkło (bez metalowych, drucianych i ołowianych części)	<math>< 30\text{ cm}</math>	0-10%
Cegła, sklejka	<math>< 30\text{ cm}</math>	5-35%
Żelbeton	<math>< 30\text{ cm}</math>	30-100%
Metalowe kraty lub pręty	<math>< 1\text{ cm}</math>	90-100%
Błacha metalowa lub aluminiowa	<math>< 1\text{ cm}</math>	100%

## Funkcje i ustawienia

### Głośność

Istnieje możliwość regulacji głośności głośnika odbiornika.

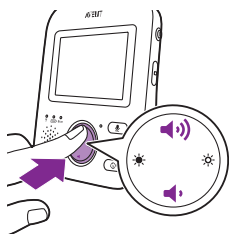

- 1 Naciśnij górną lub dolną część przycisku regulacji, aby wyregulować poziom głośności.

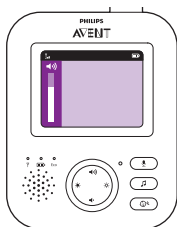

Wskazówka: Upewnij się, że poziom głośności jest dostosowany do aktualnych warunków. W przypadku dużego hałasu można włączyć także alarm wibracyjny.

Na wyświetlaczu pojawi się pasek głośności pokazujący bieżący poziom.

Uwaga: Jeśli ustawiony poziom głośności jest wysoki, odbiornik zużywa więcej energii.

Uwaga: Jeżeli pasek głośności jest na poziomie minimalnym, dźwięk jest wyciszony. Na odbiorniku wyświetlana jest ikona wyciszenia na pasku stanu. Z nadajnika otrzymywane są tylko wideo i alarmy.

## Jasność

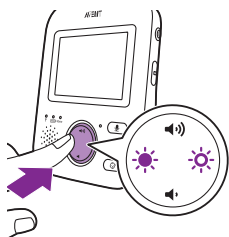

Istnieje możliwość regulacji jasności wyświetlacza odbiornika.

- 1 Naciśnij lewą lub prawą część przycisku regulacji, aby dostosować jasność wyświetlacza odbiornika.

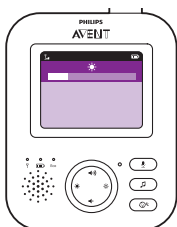

Zostanie wyświetlony pasek jasności pokazujący wybraną jasność wyświetlacza.

Uwaga: Jeśli ustawiony poziom jasności jest wysoki, odbiornik zużywa więcej energii.

## Tryby

Ta elektroniczna niania ma cztery różne tryby pracy, które pozwalają wybrać sposób monitorowania dziecka: VIDEO, AUDIO, VOX i ECO.

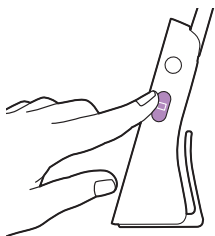

Gdy elektroniczna niania jest włączona, możesz przełączać pomiędzy 4 różnymi trybami, naciskając przycisk trybu z boku odbiornika.

Na wyświetlaczu widać wybrany tryb. Wybrany tryb jest oznaczony na pasku statusu. Po włączeniu urządzenia aktywny jest ostatnio używany tryb.

## Tryb VIDEO

Naciśnij przycisk trybu z boku odbiornika, aby wybrać tryb VIDEO.

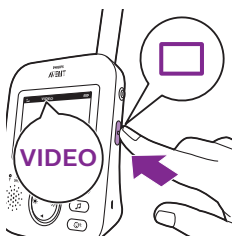

Po włączeniu trybu VIDEO ekran jest cały czas włączony, więc możesz obserwować dziecko. Wszystkie dźwięki są bezpośrednio transmitowane do odbiornika.

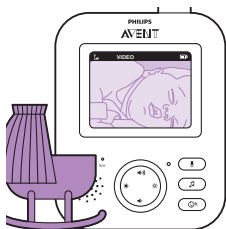

**Uwaga:** Wybierz bardzo wysokie ustawienie czułości, aby słyszeć w odbiorniku dźwięk w sposób ciągły. Aby uzyskać więcej informacji, patrz rozdział dotyczący czułości.

## Tryb AUDIO

1 Naciśnij przycisk trybu z boku odbiornika, aby włączyć tryb AUDIO.



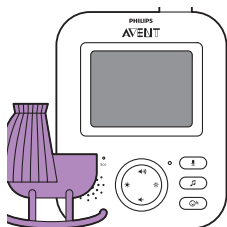

Po aktywowaniu trybu AUDIO wyświetlacz odbiornika jest wyłączany. Po 3 sekundach wyświetlacz zostanie całkowicie wyłączony i pasek statusu zniknie.

**Uwaga:** Pasek statusu jest niewidoczny, gdy wyświetlacz jest wyłączony.

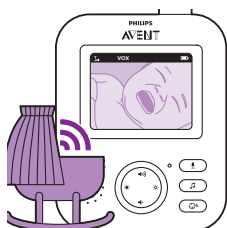

**Uwaga:** Wskaźnik połączenia wskazuje, że odbiornik jest nadal podłączony do nadajnika.

**Uwaga:** Wybierz bardzo wysokie ustawienie czułości, aby słyszeć w odbiorniku dźwięk w sposób ciągły. Aby uzyskać więcej informacji, patrz rozdział dotyczący czułości.

Wszystkie dźwięki są stale transmitowane do odbiornika. Jeśli dziecko zacznie płakać, wyświetlacz odbiornika jest nadal wyłączony, ale dźwięki wykryte przez nadajnik są transmitowane do odbiornika.

### Tryb VOX

**1** Naciśnij przycisk trybu po prawej stronie odbiornika, aby włączyć tryb VOX.

**Uwaga:** Jeśli wyświetlacz jest włączony, wybrany tryb jest pokazywany na pasku statusu. Pasek statusu jest niewidoczny, gdy wyświetlacz jest wyłączony.

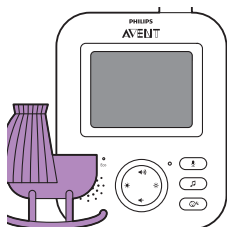

Po aktywowaniu trybu VOX, wyświetlacz i dźwięki odbiornika są wyłączane, jeśli przez 20 sekund nie zostanie wykryty żaden dźwięk.

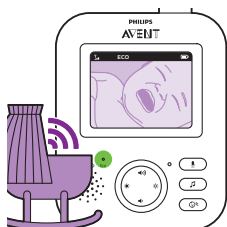

W przypadku wykrycia dźwięku przez nadajnik ekran i dźwięk w odbiorniku są natychmiast włączane. Dźwięki są przekazywane do odbiornika.

**Uwaga:** Minimalny poziom dźwięku, który uaktywnia ekran i dźwięk, jest definiowany przez ustawienie czułości.

### Tryb ECO

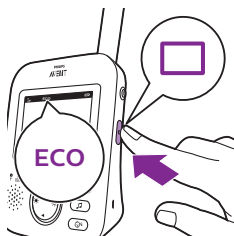

- 1 Naciśnij przycisk trybu z boku odbiornika, aby włączyć tryb ECO.

**Uwaga:** Po włączeniu wyświetlacza wybrany tryb będzie wyświetlany na pasku statusu. Pasek statusu jest niewidoczny, gdy wyświetlacz jest wyłączony.

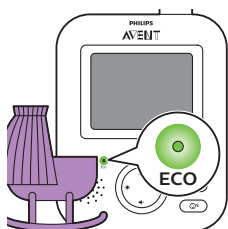

Po aktywowaniu trybu ECO wyświetlacz i dźwięki odbiornika są wyłączane, jeśli przez 20 sekund nie zostanie wykryty żaden dźwięk. Jeśli wskaźnik ECO świeci na zielono, oznacza to, że tryb ECO jest aktywny. W trybie ECO transmisja obrazu i dźwięku jest wyłączona.

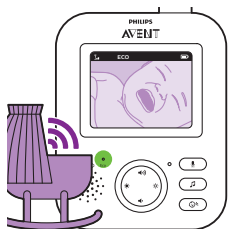

W przypadku wykrycia dźwięku przez nadajnik ekran i dźwięk w odbiorniku są natychmiast włączane. Dźwięki są przekazywane do odbiornika.

**Uwaga:** Minimalny poziom dźwięku, który uaktywnia ekran i dźwięk, jest definiowany przez ustawienie czułości..

## Kołysanki

Funkcję kołysanki można aktywować z odbiornika lub z nadajnika.

Aby aktywować funkcję kołysanki z odbiornika, należy postępować zgodnie z poniższymi instrukcjami:

### Wybór kołysanki

- 1 Naciśnij przycisk kołysanki na odbiorniku i otwórz menu kołysanek.

**Uwaga:** Naciśnięcie przycisku kołysanki, gdy menu kołysanki jest już otwarte, spowoduje zamknięcie menu.

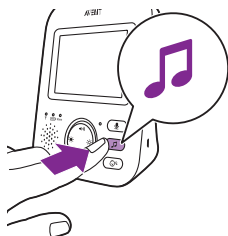

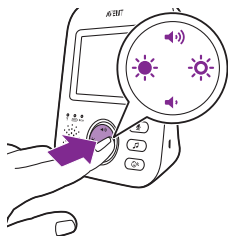

2 Naciśnij prawą część przycisku regulacji, aby otworzyć listę kołysanek.

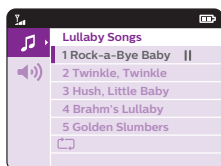

3 Naciśnij górną lub dolną część przycisku regulacji, aby przewijać listę kołysanek.



4 Naciśnij prawą część przycisku regulacji, aby odtworzyć wybraną kołysankę.

Jeśli chcesz zatrzymać kołysankę, naciśnij ponownie prawą część przycisku regulacji.

5 Pasek statusu odbiornika pokazuje liczbę kołysanek, które są odtwarzane i powtarzane.



Nadajnik zacznie odtwarzać kołysankę w trybie ciągłego powtarzania przez około 15 minut.

Wskazówka: Aby odtwarzać wszystkie dostępne piosenki, wybierz ostatnią opcję z listy kołysanek.



6 Aby wybrać inną kołysankę, przewiń w górę lub w dół za pomocą przycisku regulacji i wybierz piosenkę z listy. Naciśnij prawą część przycisku regulacji, aby uruchomić wybraną piosenkę.

7 Aby zatrzymać kołysankę, naciśnij przycisk kołysanki na odbiorniku i zatrzymaj piosenkę, która jest aktualnie odtwarzana, jeszcze raz naciskając prawą część przycisku regulacji.

## Głośność kołysanki

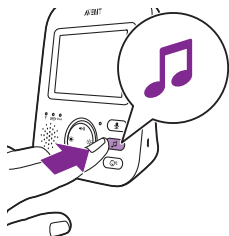

- 1 Naciśnij przycisk kołysanki na odbiorniku i otwórz menu kołysanek. Naciśnij lewą część a następnie dolną część przycisku regulacji, aby wybrać opcję poziomu głośności menu kołysanki. Naciśnij prawą część przycisku regulacji, aby uzyskać dostęp do poziomów głośności kołysanki.

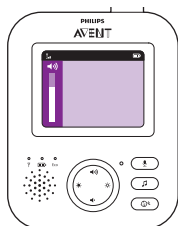

- 2 Naciśnij górną lub dolną część przycisku regulacji, aby wyregulować poziom głośności.
- 3 Aby zatrzymać kołysankę, naciśnij przycisk kołysanki na odbiorniku i zatrzymaj piosenkę, która jest aktualnie odtwarzana, jeszcze raz naciskając prawą część przycisku regulacji.

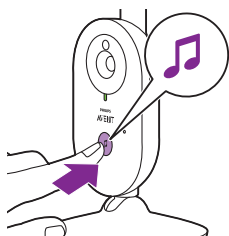

Aby aktywować funkcję kołysanki z nadajnika, naciśnij włącznik kołysanki na nadajniku.



Nadajnik zacznie odtwarzać ostatnio wybraną kołysankę w trybie ciągłego powtarzania przez około 15 minut.

Aby zatrzymać kołysankę na nadajniku, naciśnij włącznik kołysanki na nadajniku.

## Funkcja mówienia do dziecka

Możesz użyć przycisku funkcji mówienia do dziecka, aby móc mówić do swojego dziecka.



- 1 Naciśnij i przytrzymaj wyłącznik funkcji mówienia do dziecka na odbiorniku.
- 2 Mów wyraźnie do mikrofonu znajdującego się z przodu odbiornika z odległości 15–30 cm.  
Dopóki przycisk funkcji mówienia do dziecka jest wciśnięty, połączenie dźwiękowe z nadajnikiem jest otwarte. Na wyświetlaczu odbiornika będzie wyświetlona ikona funkcji mówienia do dziecka, wskazując aktywację połączenia.



- 3 Gdy skończysz mówić, zwolnij przycisk funkcji mówienia do dziecka.

**Uwaga:** Dopóki przycisk funkcji mówienia do dziecka jest wciśnięty, odbiornik nie może przetwarzać dźwięków przychodzących z nadajnika.

## Czułość

Czułość odbiornika określa, co będzie słychać przez odbiornik. Jeśli ustawiony poziom jest wysoki, będzie słychać wiele dźwięków, łącznie z cichymi dźwiękami otoczenia. Jeśli poziom czułości niski, słyszalne będą jedynie głośniejsze dźwięki.

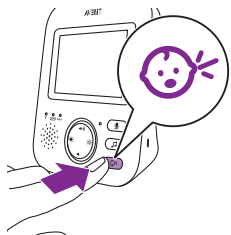

- 1 Naciśnij przycisk czułości, aby uzyskać dostęp do poziomów czułości.

**Uwaga:** Ponowne naciśnięcie przycisku czułości spowoduje wyjście z menu.

- 2 Naciśnij górną lub dolną część przycisku regulacji, aby wybrać żądany poziom czułości.

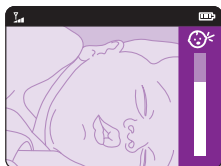



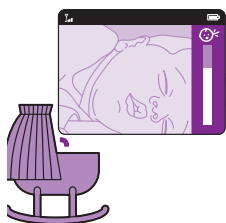

Jeśli dziecko wydaje tylko ciche dźwięki, należy ustawić w odbiorniku wysoką czułość nadajnika.



Im głośniejsze dźwięki wydaje dziecko, tym mniejszą czułość można ustawić w odbiorniku.

**Uwaga:** W trybie AUDIO oraz VIDEO wybranie dla czułości ustawienia „bardzo wysoka” spowoduje, że dźwięk będzie słycać w sposób ciągły. W innych przypadkach ciche dźwięki będą wyciszane.

**Wskazówka:** Poziom czułości można tak wyregulować, aby zawsze było słycać dziecko, a nie zakłócenia i inne dźwięki. Jeśli otoczenie jest głośnie, ustaw niższy poziom czułości — nie będzie słycać dźwięków otoczenia w odbiorniku.

## Zaczepek na pasek

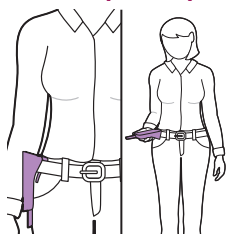

Zaczepek na pasek pozwala przyczepić odbiornik do paska i nosić go ze sobą po domu oraz w jego pobliżu. Umożliwia to monitorowanie dziecka i przemieszczanie się jednocześnie.

**Uwaga:** Ekran jest teraz odwrócony, dzięki czemu zobaczysz dziecko na ekranie po podniesieniu odbiornika.

## Czyszczenie i konserwacja

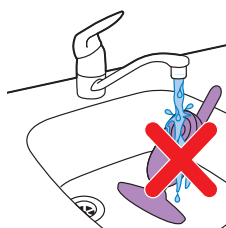

**Ostrzeżenie:** Nie zanurzaj nadajnika, odbiornika ani zasilacza w wodzie ani nie myj ich pod bieżącą wodą.



**Ostrzeżenie: Nie używaj sprayu do czyszczenia ani środków czyszczących w płynie.**

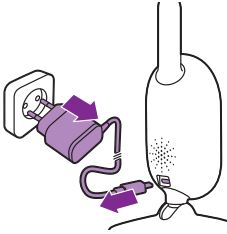

- 1 Wyłącz nadajnik, odłącz zasilacz od nadajnika i wyjmij zasilacz z gniazdka elektrycznego.

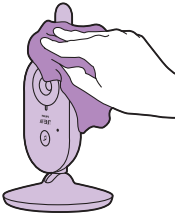

- 2 Przetrzyj nadajnik suchą szmatką.

Uwaga: Odciski palców lub brud na soczewce nadajnika mogą wpływać na działanie kamery. Unikaj dotykania soczewki palcami.

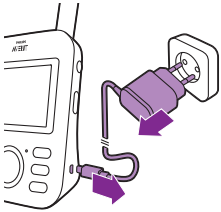

- 3 Wyłącz odbiornik, odłącz zasilacz od odbiornika i wyjmij zasilacz z gniazdka elektrycznego.



- 4 Przetrzyj odbiornik suchą szmatką.

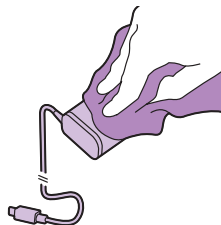

- 5 Zasilacze można czyścić suchą szmatką.

## Przechowywanie

Jeśli nie zamierzasz używać elektronicznej niani przez dłuższy czas, wyjmij baterie i schowaj odbiornik, nadajnik i zasilacze w suchym i chłodnym miejscu.

## Zamawianie akcesoriów

Akcesoria i części zamienne można kupić na stronie **[www.shop.philips.com/service](http://www.shop.philips.com/service)** lub u sprzedawcy produktów firmy Philips. Można też skontaktować się z Centrum Obsługi Klienta firmy Philips w swoim kraju (dane kontaktowe znajdują się w ulotce gwarancyjnej).

## Ochrona środowiska



- Ten symbol oznacza, że produktu nie można zutylizować z pozostałymi odpadami domowymi (2012/19/UE).



- Ten symbol oznacza, że produkt zawiera wbudowany akumulator do wielokrotnego ładowania, którego nie wolno utylizować z pozostałymi odpadami domowymi (2006/66/WE). Produkt należy oddać do oficjalnego punktu zbiórki odpadów lub centrum serwisowego firmy Philips, gdzie akumulator zostanie wyjęty przez wykwalifikowany personel.
- Należy postępować zgodnie z obowiązującymi w danym kraju przepisami dotyczącymi selektywnej zbiórki urządzeń elektrycznych i elektronicznych oraz akumulatorów. Prawidłowa utylizacja pomaga chronić środowisko naturalne i ludzkie zdrowie.

## Wymowanie akumulatora

**Uwaga:** Zalecamy zlecenie wyjęcia akumulatora wykwalifikowanemu personelowi.

Przed wyrzuceniem zużytego urządzenia wyjmij z niego akumulator. Usuając akumulator lub baterię, należy upewnić się, że są one całkowicie rozładowane. Tylko odbiornik zawiera akumulator.

**Procedura:**

- 1 Zdejmij 2 gumowe nóżki w dolnej części odbiornika.
- 2 Zdejmij 2 śruby, które są teraz widoczne w dolnej części odbiornika.
- 3 Skieruj antenę do góry i odkręć widoczną teraz śrubę z tyłu obudowy.
- 4 Oddziel tylną część obudowy od przedniej, wsuwając między nie śrubokręt.
- 5 Odłącz przewód łączący akumulatora (przewód czarno-biało-czerwony).
- 6 Usuń cztery śruby z uchwytu akumulatora.
- 7 Wyjmij akumulator.

## Gwarancja i pomoc techniczna

Jeśli potrzebujesz pomocy lub dodatkowych informacji, odwiedź stronę [www.philips.com/support](http://www.philips.com/support) lub zapoznaj się z międzynarodową ulotką gwarancyjną.

## Często zadawane pytania

W tym rozdziale opisano najczęstsze problemy, z którymi można się zetknąć, korzystając z urządzenia. Jeśli poniższe wskazówki okażą się niewystarczające do rozwiązania problemu, odwiedź stronę [www.philips.com/support](http://www.philips.com/support), na której znajduje się lista często zadawanych pytań lub skontaktuj się z Centrum Obsługi Klienta w swoim kraju.

### SPOSÓB UŻYCIA/ŁĄCZENIE JEDNOSTEK

Pytanie	Odpowiedź
Dlaczego wskaźnik zasilania nadajnika nie włącza się po włączeniu urządzenia?	Możliwe, że nadajnik nie jest podłączony do zasilania. Podłącz nadajnik do sieci elektrycznej. Następnie przełącz włącznik nadajnika w górę, do pozycji WŁ., aby nawiązać połączenie z nadajnikiem.
Dlaczego po podłączeniu odbiornika do zasilania nie rozpoczyna się ładowanie jego akumulatora?	Być może zasilacz nie jest prawidłowo podłączony. Upewnij się, że zasilacz jest prawidłowo podłączony do gniazdka elektrycznego.
	Odbiornik może być w pełni naładowany. Jeśli urządzenie jest w pełni naładowane i podłączone do zasilania sieciowego, wskaźnik baterii świeci na zielono.
Dlaczego nadajnik nie ładuje się po podłączeniu wtyczki do gniazdka elektrycznego?	Nadajnik nie ma funkcji ładowania. Nadajnik działa tylko wtedy, gdy jest podłączony do sieci elektrycznej.

## SPOSÓB UŻYCIA/ŁĄCZENIE JEDNOSTEK

<p>Dlaczego nie mogę nawiązać połączenia? Dlaczego od czasu do czasu połączenie zostaje przerwane? Dlaczego występują zakłócenia dźwięku?</p>	<p>Prawdopodobnie nadajnik i odbiornik znajdują się w pobliżu granic zasięgu działania lub występują zakłócenia od innych bezprzewodowych urządzeń 2,4 GHz. Spróbuj ustawić nadajnik w innym miejscu, zmniejsz odległość między nadajnikiem i odbiornikiem lub wyłącz inne urządzenia bezprzewodowe wykorzystujące częstotliwość 2,4 GHz (np. laptopy, telefony komórkowe, kuchenki mikrofalowe itp.). Połączenie zostanie ponownie nawiązane po 10 sekundach.</p>
	<p>Jeśli sygnał zaniknie, odbiornik będzie emitował sygnały dźwiękowe (3 szybkie co 20 sekund).</p>
	<p>Odbiornik i nadajnik mogą znajdować się zbyt blisko siebie. Powinny znajdować się w odległości co najmniej 1,5 m od siebie, aby zapobiec zakłóceniom.</p>
<p>Co dzieje się w przypadku awarii zasilania?</p>	<p>Odbiornik korzysta z akumulatorów i będzie normalnie działał, jeśli jego akumulatory są wystarczająco naładowane. Jednak nadajnik przestanie działać, ponieważ nie ma akumulatora i działa wyłącznie na zasilaniu sieciowym. Odbiornik będzie wydawać sygnały dźwiękowe wskazujące, że utracono połączenie z nadajnikiem. Po przywróceniu zasilania połączenie z odbiornikiem i nadajnikiem zostanie automatycznie nawiązane.</p>
<p>Dlaczego ładowanie akumulatorów odbiornika może trwać dłużej niż 3 godziny?</p>	<p>Być może podczas ładowania odbiornik jest włączony. Aby zmniejszyć czas ładowania, należy wyłączyć odbiornik. Jeśli ekran odbiornika jest stale włączony, ładowanie zajmie więcej czasu.</p>
<p>Dlaczego nadajnik i jego przewód zasilający należy umieścić w odległości co najmniej 1 metra od mojego dziecka?</p>	<p>Aby zapobiec groźbie uduszenia przewodem sieciowym i aby uzyskać optymalne wykrywanie dźwięku, zawsze umieszczaj nadajnik i przewód w odległości co najmniej 1 metra od dziecka.</p>
<p>Jaka jest różnica między różnymi trybami użytkownika w odbiorniku: Video, Audio, VOX i ECO?</p>	<p>Poniżej znajdują się objaśnienia trybów dostępnych w elektronicznej niani.</p>
	<p>* Tryb Video: ekran i dźwięk odbiornika pozostają stale włączone.</p>
	<p>* Tryb Audio: tylko dźwięk będzie aktywowany. Po aktywowaniu trybu AUDIO, wyświetlacz odbiornika jest wyłączany. Wskaźnik połączenia wskazuje, że odbiornik jest nadal podłączony do nadajnika. Tylko model SCD630: znajdujące się powyżej ekranu wskaźniki poziomu dźwięku zaświecą na zielono, gdy będzie słyszany dźwięk z odbiornika. Możliwe są wszystkie normalne formy wymiany informacji z nadajnikiem — rozmowa, kolysanka, menu i przyciski czułości.</p>

## SPOSÓB UŻYCIA/ŁĄCZENIE JEDNOSTEK

\* Tryb VOX: wyświetlacz i dźwięki odbiornika są wyłączane, jeśli przez 20 sekund nie zostanie wykryty żaden dźwięk (lub wykryte dźwięki nie będą przekraczały ustawienia czułości). Wyświetlacz i dźwięk zostaną natychmiast uaktywnione, jeśli dziecko zacznie płakać i zostanie przekroczony próg czułości. Jeśli głośność dźwięku spadnie poniżej poziomu czułości, wideo pozostanie aktywne przez 20 sekund. Jeżeli zostanie naciśnięty jeden z przycisków sterujących (jasność lub głośność), urządzenie będzie wyświetlać wideo przez około 5 sekund. Dostępne będzie również menu kołysanki.

\* Tryb ECO: Wyświetlacz i dźwięk odbiornika są wyłączane, jeśli przez 20 sekund nie wykryto żadnego dźwięku. Tryb Eco ogranicza zużycie energii w okresach ciszy, zapewniając stałą łączność z dzieckiem. W trybie ECO wskaźnik ECO LED ma kolor zielony, a urządzenie działa w innym trybie połączenia. W trybie ECO odbiornik co 2 sekundy sprawdza połączenie z nadajnikiem; nie jest stosowane stałe połączenie radiowe. Dlatego w trybie ECO również nadajnik zużywa mniej energii.

Jak można włączyć lampkę nocną?

Naciśnij wyłącznik lampki nocnej na nadajniku, aby włączyć funkcję lampki nocnej. Nie ma możliwości sterowania lampką nocną z odbiornika. Lampka nocna nie włącza się automatycznie. Ponownie naciśnij włącznik lampki nocnej, aby ją wyłączyć.

Jak zresetować odbiornik?

Odbiornik można zresetować przez jednoczesne naciśnięcie znajdującego się z przodu nadajnika przycisku zasilania i okrągłego „przycisku nawigacji w dół” przez około 1 sekundę. Odbiornik się wyłączy. Aby go ponownie włączyć, należy nacisnąć przycisk zasilania. Informacje użytkownika przechowywane w pamięci odbiornika, takie jak tryb użytkownika, jasność, głośność, wybór kołysanki, powiększenie i ustawienia wibracji nie zostaną utracone.

## WSKAŹNIKI NA ODBIORNIKU

### Pytanie

### Odpowiedź

Wskaźnik LED baterii na odbiorniku świeci na czerwono. Co mam zrobić?

Poziom naładowania akumulatora jest niski. Jeśli nie podłączysz odbiornika do źródła zasilania sieciowego, po tym jak wskaźnik LED zmienił kolor na czerwony, a system rozpoczął wydawać dźwięki ostrzegawcze, urządzenie wyłączy się po około 60 minutach.

Zmniejsz jasność i/lub głośność, aby zmniejszyć zużycie energii z akumulatora i podłącz odbiornik do sieci za pomocą zasilacza. (patrz rozdział „Przygotowanie do użycia”).

Dlaczego odbiornik wydaje sygnały dźwiękowe?

Monitor dziecka wydaje określone dźwięki, aby zasignalizować rodzaj problemu.

1 sygnał dźwiękowy: odbiornik jest wyłączony.

1 sygnał dźwiękowy co 20 sekund, przez pierwsze 3 minuty, a następnie co minutę: poziom naładowania akumulatora jest niski.

## WSKAŹNIKI NA ODBIORNIKU

	2 szybkie sygnały dźwiękowe co 20 sekund temperatura w pokoju dziecka jest poza zakresem zdefiniowanym przez użytkownika; na ekranie odbiornika wyświetlana jest ikona temperatury (tylko model SCD630).
	3 szybkie sygnały dźwiękowe co 20 sekund: utracono połączenie między odbiornikiem a nadajnikiem; na ekranie odbiornika wyświetlana jest ikona połączenia, a przycisk połączenia zmienia kolor na czerwony.
Jaki stan akumulatora symbolizuje kolor wskaźnika LED akumulatora (zielony, pomarańczowy, czerwony).	Gdy odbiornik jest podłączony do zasilania sieciowego, wskaźnik baterii pokazuje: * Zielony: akumulator jest naładowany. * Pomarańczowy: akumulator jest ładowany.
	Gdy odbiornik nie jest podłączony do zasilania sieciowego, wskaźnik baterii pokazuje: * Czerwony: akumulator jest prawie rozładowany (<10%) * Wskaźnik LED nie świeci: odbiornik nie jest podłączony do sieci elektrycznej.

## HAŁAS/DŹWIĘK

Pytanie	Odpowiedź
Dlaczego odbiornik i/lub nadajnik emituje wysokie dźwięki?	Nadajnik i odbiornik mogą być zbyt blisko siebie. Nadajnik powinien znajdować się w odległości co najmniej 2,5 metra od odbiornika.  Być może ustawiono zbyt wysoki poziom głośności odbiornika. Zmniejsz poziom głośności odbiornika.
	Aby poznać przyczyny sygnałów dźwiękowych odbiornika, zobacz najczęściej zadawane pytania — „Dlaczego odbiornik wydaje sygnały dźwiękowe?”
Jak wyciszyć dźwięk?	Wycisz urządzenie, naciskając dolną część przycisku regulacji. Jeżeli pasek głośności na ekranie jest całkiem pusty, dźwięk jest wyciszony.
Dlaczego nie słyszę żadnych dźwięków? Dlaczego nie słyszę, jak moje dziecko płacze?	Być może ustawiono zbyt niski poziom głośności odbiornika lub odbiornik jest wyłączony. Naciśnij górną część przycisku regulacji, aby zwiększyć poziom głośności.  Możliwe, że odbiornik jest wyciszony. Wyłącz wyciszenie, naciskając górną część przycisku sterującego, aby wyregulować głośność.
	Ustawiono zbyt niski poziom czułości, ustaw wyższy poziom czułości w menu odbiornika.

## HAŁAS/DŹWIĘK

	Być może nadajnik znajduje się w zbyt dużej odległości od dziecka. Upewnij się, że nadajnik nie jest dalej niż 1,5 metra od dziecka, aby uzyskać optymalne wykrywanie dźwięku. Odległość mniejsza niż 1 metr zwiększa ryzyko uduszenia.
Dlaczego odbiornik reaguje zbyt szybko na inne dźwięki wydawane przez dziecko?	Nadajnik rejestruje dźwięki inne niż odgłosy dziecka. Przesuń nadajnik bliżej dziecka (ale zachowaj odległość co najmniej 1 m).
	Być może ustawiono zbyt wysoki poziom czułości. Gdy dziecko wydaje łagodne dźwięki, czułość musi być wyższa. Jednak im głośniejsze dźwięki wydaje dziecko, tym mniejszą czułość można ustawić. Czułość elektronicznej niani można regulować za pomocą menu odbiornika.
Dlaczego odbiornik generuje sygnał dźwiękowy?	Zakłócenia mogą wystąpić, gdy odbiornik znajduje się poza zasięgiem nadajnika. Zakłócenia pojawiają się również wtedy, gdy odbiornik jest oddzielony od nadajnika zbyt wieloma ścianami lub sufitami albo w przypadku włączenia innych urządzeń bezprzewodowych wykorzystujących częstotliwość 2,4 GHz (np. kuchenki mikrofalowej, routera Wi-Fi).
	Spróbuj ustawić odbiornik w innym miejscu bliżej nadajnika lub wyłącz inne urządzenia bezprzewodowe.
	Jeśli ta odpowiedź nie pomoże, sprawdź Najczęściej zadawane pytania – „Dlaczego odbiornik i/lub nadajnik emituje wysokie dźwięki?”
Jak długo kołysanka będzie odtwarzana przez nadajnik?	Kołysanka będzie powtarzana przez ok. 15 minut po jej wybraniu. Jeżeli chcesz, aby odtwarzane były wszystkie dostępne piosenki, wybierz ostatnią opcję z listy kołysanek.
Jak można zwiększyć głośność kołysanki?	Głośność kołysanki można regulować w odbiorniku, nie w nadajniku. Naciśnij przycisk kołysanki na odbiorniku i otwórz menu kołysanki, aby wyregulować dźwięk.

## CZAS PRACY/ZASIĘG DZIAŁANIA

Pytanie	Odpowiedź
Dlaczego elektroniczna niania działa ma dużo mniejszy zasięg niż określony w tej instrukcji?	Urządzenie ma zasięg 300 m jedynie na wolnym powietrzu i w linii wzroku. W zależności od otoczenia i innych czynników zakłócających działanie zasięg urządzenia może być mniejszy (patrz także tabela w rozdziale dotyczącym pozycjonowanie odbiornika i nadajnika).
	W domu zasięg działania urządzenia wynosi maksymalnie 50 m i jest ograniczony przez liczbę i rodzaj ścian i/lub sufitów znajdujących się pomiędzy nadajnikiem a odbiornikiem.
Czas pracy odbiornika może wynosić maksymalnie 10 godzin. Dlaczego czas działania odbiornika jest krótszy?	Być może jasność wyświetlacza odbiornika jest zbyt wysoka, co powoduje, że nadajnik zużywa dużo energii. Zmniejsz jasność wyświetlacza odbiornika.



## CZAS PRACY/ZASIĘG DZIAŁANIA

Jeśli wyświetlacz jest włączony przez cały czas, odbiornik zużywa dużo energii. Aby zwiększyć czas pracy, uaktywnij tryb AUDIO, VOX lub ECO w menu odbiornika (patrz rozdział „Cechy”, części „Tryb AUDIO”, „Tryb VOX” lub „Tryb ECO”).

Być może głośność odbiornika jest zbyt wysoka, co powoduje, że nadajnik zużywa dużo energii. Zmniejsz poziom głośności odbiornika.

Podobnie jak w przypadku innych urządzeń elektronicznych z funkcją ładowania, pojemność akumulatora zmniejsza się po długim czasie użytkowania.

## WYŚWIETLACZ

### Pytanie

### Odpowiedź

Dlaczego w odbiorniku pojawiają się zakłócenia? Dlaczego wyświetlacz odbiornika migocze?

Zakłócenia mogą wystąpić, gdy odbiornik znajduje się poza zasięgiem nadajnika. Zakłócenia pojawiają się również wtedy, gdy odbiornik jest oddzielony od nadajnika zbyt wieloma ścianami lub sufitami albo w przypadku włączenia innych urządzeń bezprzewodowych wykorzystujących częstotliwość 2,4 GHz (np. kuchenki mikrofalowej, routera Wi-Fi).

Spróbuj ustawić odbiornik w innym miejscu bliżej nadajnika lub wyłącz inne urządzenia bezprzewodowe.

Akumulator odbiornika może wymagać ładowania.

Dlaczego mimo że wskaźnik połączenia ma kolor zielony, na wyświetlaczu nie widać żadnego obrazu?

Być może odbiornik jest w trybie AUDIO, VOX lub ECO. Naciśnij przycisk trybu po prawej stronie odbiornika, aby przełączać tryby (patrz 'Tryby').

Dlaczego obraz na wyświetlaczu nie jest czytelny?

Być może poziom jasności wyświetlacza jest zbyt niski. Zwiększ jasność wyświetlacza odbiornika za pomocą przycisku regulacji znajdującego się w środku.

Być może soczewka nadajnika jest brudna. Wyczyść soczewkę suchą szmatką.

Być może nadajnik znajduje się w zbyt dużej odległości od dziecka. Upewnij się, że nadajnik nie jest dalej niż 1,5 metra od dziecka, aby uzyskać optymalną jakość obrazu. Odległość mniejsza niż 1 metr zwiększa ryzyko uduszenia.

## Montaż naścienny

Instrukcje dotyczące drukowania:

Wydrukuj tę stronę w skali 100% i użyj wzoru, aby dokładnie oznaczyć położenie otworów na śruby na ścianie.

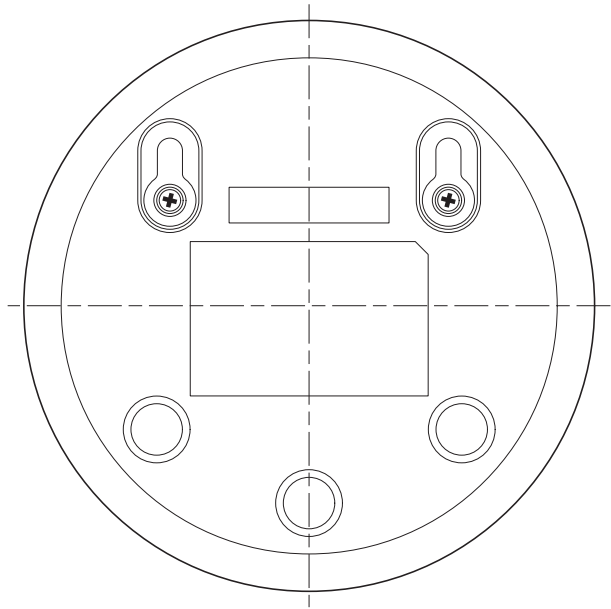

## Introducere

Felicități pentru achiziția dvs. Vă prezentăm Philips Avent! Pentru a beneficia pe deplin de asistența oferită de Philips Avent, înregistrați-vă produsul la [www.philips.com/welcome](http://www.philips.com/welcome).

Monitor video pentru copii de la Philips AVENT vă asigură o asistență permanentă și vă permite să vă vedeți copilul pe durata zilei sau a nopții, de oriunde din casă. Cea mai nouă tehnologie digitală garantează un sunet de o claritate excepțională și cea mai clară imagine a copilului dvs. Acest lucru vă dă un sentiment suplimentar de siguranță, fără a intra în camera copilului dvs. și a-i deranja somnul.

## Descriere generală

- 1 Unitatea pentru părinte
- 2 Afișaj
- 3 Led ECO (Legătură)
- 4 Indicator de stare a bateriei
- 5 Indicatorul luminos de legătură
- 6 Difuzor
- 7 Buton de comandă (navigare meniu/volum/luminozitate)
- 8 Butonul Sensitivity (Sensibilitate)
- 9 Buton cântec de leagăn
- 10 Butonul de intercomunicare
- 11 Mufă pentru conector mic
- 12 Buton pentru mod
- 13 Butonul Pornit/Oprit
- 14 Antenă
- 15 Clemă pentru curea
- 16 Unitate pentru copil
- 17 Cameră
- 18 Butonul de pornire/oprire cântec de leagăn
- 19 Comutator de pornire/oprire
- 20 Antenă
- 21 Difuzor
- 22 Mufă pentru conector mic
- 23 Orificii suport de perete
- 24 Adaptor (2x)
- 25 Șuruburi

## Informații importante privind siguranța

Citiți cu atenție aceste informații importante înainte de a utiliza aparatul și păstrați-le pentru consultare ulterioară.

### IMPORTANT

**Acest monitor pentru copii este un accesoriu util. Nu este un substitut pentru supravegherea responsabilă a copilului de către un adult și nu trebuie folosit ca atare.**

Nu vă lăsați niciodată copilul singur în casă. Asigurați-vă întotdeauna că există cineva prezent care să aibă grijă de copil și de nevoile acestuia.

Exonerare de răspundere

Vă rugăm să rețineți că vă asumați riscurile asociate utilizării acestui monitor pentru copii. Koninklijke Philips N.V. și companiile sale subsidiare nu sunt responsabile pentru funcționarea acestui monitor pentru copii și utilizarea lui de către dvs. Prin urmare, nu acceptă nicio responsabilitate asociată utilizării de către dvs. a acestui monitor pentru copii.

### Pericol

- Nu introduceți niciodată vreo componentă a monitorului pentru copii în apă sau în alte lichide. Nu amplasați aparatul acolo unde apa sau orice alt lichid pot picura pe acesta sau îl pot stropi. Nu utilizați niciodată monitorul pentru copii în locuri umede sau în apropierea apei.
- Nu trebuie să puneți niciodată vreun obiect pe monitorul pentru copii sau să-l acoperiți. Nu blocați niciun orificiu de ventilare. Instalați conform instrucțiunilor producătorului.
- Cablurile de alimentare prezintă un pericol potențial de strangulare. Nu lăsați cablurile de alimentare la îndemâna copiilor (la o distanță mai mare de 1 metru). Nu plasați niciodată monitorul pentru copii în pătuțul sau tarcul copilului.



### Avertisment

- Înainte de a conecta aparatul, verificați dacă tensiunea indicată pe adaptor corespunde tensiunii din rețeaua locală.
- Nu modificați și nu înlocuiți nicio piesă a adaptorului și a cablului de alimentare al acestuia, întrucât acest lucru conduce la situații periculoase.
- Folosiți doar adaptorul furnizat.
- Dacă adaptorul este deteriorat, înlocuiți-l întotdeauna cu unul original, pentru a evita orice accident.
- Acest aparat poate fi utilizat de copii cu vârsta de cel puțin 8 ani și de către persoane cu capacități fizice, senzoriale sau mentale reduse sau cărora le lipsesc experiența și cunoștințele necesare, cu condiția să fie supravegheate sau instruite cu privire la utilizarea în siguranță a aparatului și să înțeleagă pericolele implicate. Nu permiteți copiilor să se joace cu aparatul. Procesele de curățare și întreținere de către utilizator nu trebuie realizate de către copii fără a fi supravegheați.
- Protejați cablul de alimentare la rețea, asigurându-vă că nu este călcat sau străpuns în special la ștecher, la fișele accesibile și în locul unde iese din aparat.
- Asigurați-vă că plasați monitorul pentru copii astfel încât cablul să nu obstrucționeze cadrul ușii sau trecerea. Dacă plasați monitorul pentru copii pe o masă sau un pe un birou mai jos, nu permiteți cablului de alimentare să atârne de marginea mesei sau a biroului. Asigurați-vă că nu este întins pe podea în locuri care prezintă un pericol de împiedicare.
- Nu lăsați materialele de împachetare (pungi din plastic, opritoare din carton etc.) la îndemâna copiilor, deoarece nu sunt jucării.
- Pentru a preveni electroșocurile, nu deschideți carcasa unității pentru copil sau cea a unității pentru părinte.

### Atenție

- Utilizați și păstrați aparatul la o temperatură cuprinsă între 0 °C și 40 °C.

- Nu instalați aparatul lângă o sursă de căldură, precum radiatoare, elemente generatoare de căldură, sobe sau alte dispozitive (inclusiv amplificatoare) care produc căldură.
- Asigurați-vă că aveți mâinile uscate atunci când manipulați adaptoarele, conectorii și cablul de alimentare.
- Toate marcajele necesare ce se găsesc pe unitatea pentru copil, pe unitatea pentru părinte și pe adaptor sunt situate în partea de jos a unității pentru copil, a unității pentru părinte și a adaptorului.

### Conformitatea cu standardele



- Acest produs este în conformitate cu cerințele privind interferențele radio ale Comunității europene.
- Philips Consumer Lifestyle declară prin prezenta că monitorul pentru copii este în conformitate cu cerințele esențiale și cu ale prevederi relevante ale Directivei 1999/5/CE. O copie a Declarației de conformitate CE (DdC) este disponibilă online pe [www.philips.com/support](http://www.philips.com/support).

### Câmpuri electromagnetice (EMF)

- Acest aparat Philips respectă toate standardele și reglementările aplicabile privind expunerea la câmpuri electromagnetice.

## Pregătirea pentru utilizare

### Unitatea pentru copil

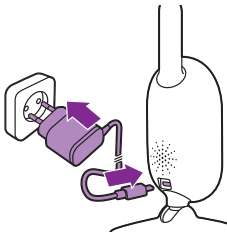

Amplasați adaptorul de alimentare în unitatea pentru copil și conectați adaptorul la priza de perete.

### Unitatea pentru părinte

Unitatea pentru părinte funcționează pe baza unei baterii Li-ion reîncărcabilă, încorporată.

Parcurgeți pașii de mai jos pentru a încărca unitatea pentru părinte:

- 1 Branșați conectorul mic la unitatea pentru părinte și conectați adaptorul la priza de perete.
  - Indicatorul luminos de stare a bateriei luminează portocaliu pentru a indica faptul că aparatul se încarcă.

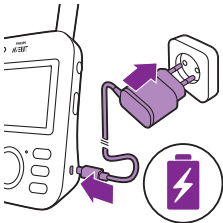

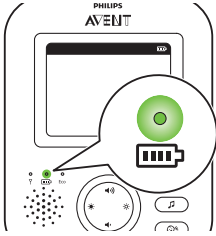

- Atunci când bateria este încărcată complet, indicatorul de stare a bateriei luminează continuu, în culoarea verde.

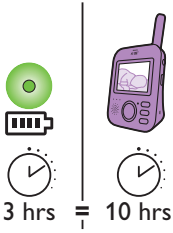

- Când încărcați unitatea pentru părinte timp de 3 ore, poate fi utilizată fără cablu de alimentare timp de aproximativ 10 ore.
- Dacă unitatea pentru părinte este pornită în timpul încărcării, procesul de încărcare va dura de aproximativ două ori mai mult.

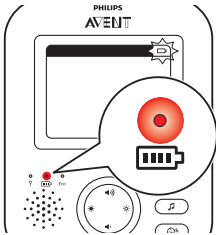

- Când bateria reîncărcabilă din unitatea pentru părinte este aproape descărcată, indicatorul de stare a bateriei luminează roșu, iar unitatea pentru părinte emite un semnal sonor.
- Dacă bateria este complet descărcată, iar unitatea pentru părinte nu este conectată la rețeaua de alimentare, unitatea pentru părinte se va opri automat și va pierde contactul cu unitatea pentru copil.

**Notă:** Bateria reîncărcabilă, încorporată nu poate fi îndepărtată din produs.

**Notă:** Bateria se descarcă treptat și foarte lent, chiar dacă unitatea pentru părinte este oprită.

**Sugestie:** Pentru a economisi energia bateriei, opriți unitatea atunci când nu o folosiți.

**Notă:** Vă recomandăm să păstrați unitatea pentru părinte conectată la rețeaua de alimentare pe parcursul întregii nopți. Dacă bateria unității pentru părinte se descarcă pe parcursul nopții, unitatea pentru părinte va emite un semnal sonor care v-ar putea trezi.

## Utilizarea monitorului pentru copii

### Conectarea unității pentru părinte cu unitatea pentru copil

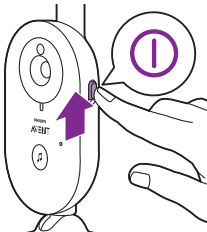

- 1 Împingeți comutatorul de pornire/oprire de pe unitatea copilului în sus, în poziția PORNIT.

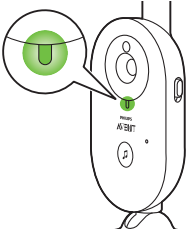

- 2 Când unitatea pentru copil este pornită, indicatorul de alimentare al unității pentru copil luminează verde.

Notă: Indicatorul de alimentare al unității pentru copil va lumina întotdeauna verde, chiar dacă nu există conexiune cu unitatea pentru părinte.

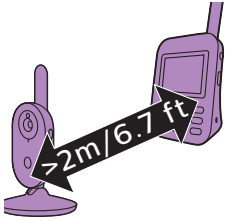

- 3 Asigurați-vă că unitatea pentru părinte și cea pentru copil se află la cel puțin 2,5 metri distanță una de cealaltă, pentru a evita un răspuns acustic.

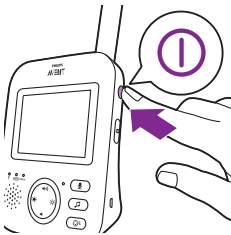

- 4 Apăsați butonul de pornire/oprire al unității pentru părinte pentru a o activa.

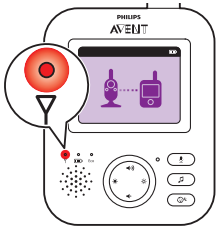

- Afișajul continuă să funcționeze, imaginea de legătură apare pe afișaj, iar indicatorul luminos de legătură luminează roșu. Unitatea pentru părinte începe căutarea unității pentru copil.

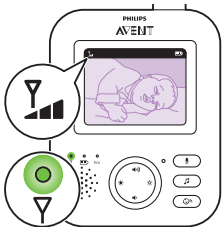

- Atunci când unitatea pentru părinte și unitatea pentru copil sunt conectate, indicatorul luminos de legătură devine verde pe unitatea pentru părinte și una sau mai multe bare apar pe afișaj.

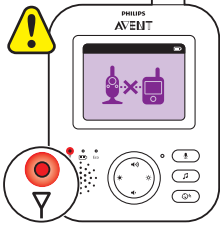

Notă: Este nevoie de mai puțin de 10 secunde pentru a se stabili o conexiune între cele două unități.

Când unitatea pentru copil este oprită, unitatea pentru părinte va afișa imaginea „în afara razei de acțiune”. Asigurați-vă că unitatea pentru copil este pornită.

- Dacă nu se stabilește nicio legătură, indicatorul luminos de legătură luminează roșu, unitatea pentru părinte emite trei semnale sonore scurte la fiecare 20 de secunde, iar imaginea „în afara razei de acțiune” apare pe afișaj.

## Poziționarea monitorului pentru copil

**Avertisment: Cablul unității pentru copil prezintă un pericol potențial de strangulare. Asigurați-vă că unitatea pentru copil și cablul aferent sunt la cel puțin 1 metru depărtare de copil. Nu plasați niciodată monitorului pentru copii în pătuțul sau țarcul copilului.**

- 1 Pentru o detectare optimă a sunetului asigurați-vă că unitatea pentru copil se află la o distanță de cel mult 1,5 metri de copil. Asigurați-vă că unitatea pentru copil se află la cel puțin 1 metru depărtare de copil, din cauza unui pericol potențial de strangulare.

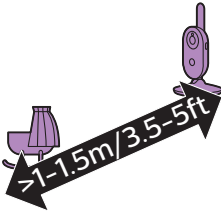

- 2 Amplasați unitatea pentru părinte în raza de acoperire a unității pentru copil. Asigurați-vă că se află la cel puțin 2,5 metri distanță de unitatea pentru copil, pentru a evita un răspuns acustic.

Notă: Dacă utilizați un telefon fără fir, video wireless, rețea Wi-Fi, cuptor cu microunde sau Bluetooth cu 2,4 GHz și vă confrunțați cu interferențe fie pe unitatea pentru părinte, fie pe unitatea pentru copil, mutați unitatea pentru părinte până când nu mai apar interferențe.

- 3 Există două modalități de a poziționa unitatea pentru copil
  - a Așezați unitatea pentru copil pe o suprafață stabilă, plată și orizontală.
  - b Montați unitatea pentru copil pe perete folosind cu șuruburile furnizate.

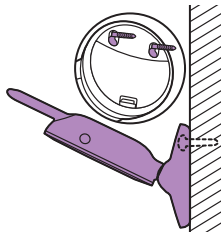
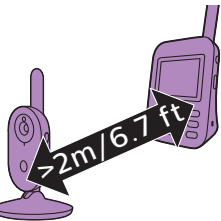



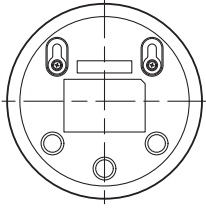

Sugestie: Șablonul pentru montat pe perete pentru montarea unității pentru copil pe perete poate fi găsit la finalul acestui manual de utilizare.

Sugestie: Utilizați șablonul furnizat pentru a marca locul exact al găurilor pentru șuruburi de pe perete.

Sugestie: Poziționați unitatea pentru copil la un nivel mai înalt pentru a avea o imagine generală mai bună a pătuțului sau țarcului copilului.

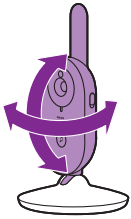

- 4 Reglați unitatea pentru copil într-un mod care asigură cea mai bună vizualizare a copilului dvs. Unitatea pentru copil poate fi rotită pentru a fi poziționată în maniera dorită.

### Raza de acțiune

Raza de acțiune este de 50 de metri în aer liber și de 300 metri în interior. Raza de acțiune a monitorului pentru copil variază în funcție de mediul ambiant și de factorii care cauzează interferențe. Materialele ude și umede pot genera interferențe atât de mari încât raza de acțiune scade cu 100%.



### Materiale uscate

### Grosime material

### Micșorarea razei de acțiune

Lemn, gips, carton, sticlă (fără metal, sârmă sau plumb)	< 30 cm	0-10%
Cărămidă, placaj	< 30 cm	5-35%
Beton armat	< 30 cm	30-100%
Grile sau bare metalice	< 1 cm	90-100%
Foi metalice sau de aluminiu	< 1 cm	100%

## Caracteristici și setări

### Volum

Puteți regla volumul difuzorului unității pentru părinte la nivelul dorit.

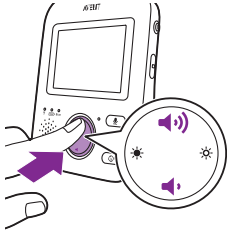

- 1 Apăsați partea de sus sau de jos a butonului de comandă pentru a regla volumul.

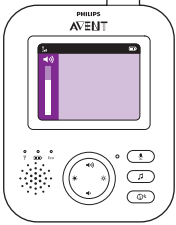

Sugestie: Asigurați-vă că volumul este adaptat condițiilor actuale. În condiții de zgomot, alerta de vibrații poate fi, de asemenea, pornită.

Bara de volum apare pe afișaj pentru a indica nivelul de volum selectat.

Notă: Dacă volumul este setat la un nivel prea ridicat, unitatea pentru părinte va consuma mai multă energie electrică.

Notă: Când bara de volum este la nivelul minim, volumul este oprit. Unitatea pentru părinte va indica o pictogramă de dezactivare pe bara de stare, iar dvs. veți primi numai alertele și conexiunea video de la unitatea pentru părinte.

## Luminozitate

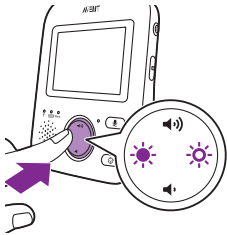

Puteți regla luminozitatea afișajului unității pentru părinte la nivelul dorit.

- 1 Pentru a regla luminozitatea afișajului unității pentru părinte, apăsați partea stângă sau dreaptă a butonului de comandă.

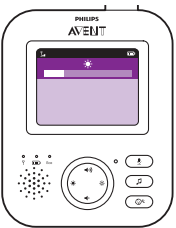

Bara de luminozitate va apărea pe afișaj pentru a indica nivelul de luminozitate al afișajului selectat.

Notă: Dacă nivelul de luminozitate este setat la un nivel prea ridicat, unitatea pentru părinte va consuma mai multă energie electrică.

## Moduri

Acest monitor pentru copii dispune de patru moduri care vă permit să alegeți maniera în care doriți să vă îngrijiți copilul: VIDEO, AUDIO, VOX și ECO.

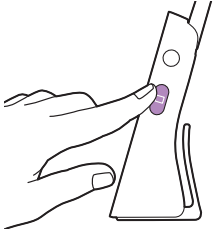

Când monitorul pentru copii este pornite, puteți comuta între aceste patru moduri diferite apăsând butonul pentru mod aflat pe partea laterală a unității pentru părinte.

Afișajul indică modul selectat. Modul selectat este, de asemenea, indicat pe bara de stare. Când porniți dispozitivul va fi activat ultimul mod utilizat.

### Modul VIDEO

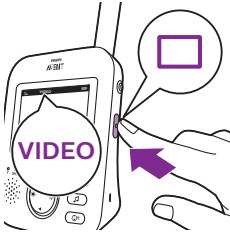

Apăsați butonul pentru mod de pe partea laterală a unității pentru părinte pentru a selecta modul VIDEO.

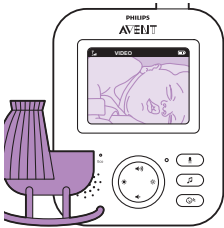

Când modul VIDEO este activat, ecranul este întotdeauna pornit pentru a vă putea vedea copilul. Toate sunetele vor fi transmise direct unității pentru părinte.

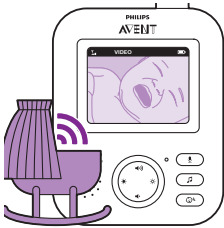

Notă: Setati nivelul de sensibilitate la „foarte înalt” pentru a dispune de sunet continuu pe unitatea pentru părinte. Pentru mai multe informații, vă rugăm să consultați capitolul Nivel de sensibilitate.

### Modul AUDIO



- 1 Apăsați butonul pentru mod de pe partea laterală a unității pentru părinte pentru a comuta în modul AUDIO.

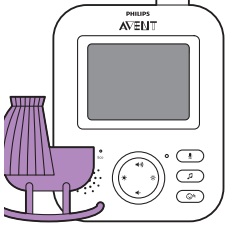

Când este activat modul AUDIO, afișajul unității pentru părinte se va opri. După 3 secunde afișajul se va opri complet, iar bara de stare va dispărea.

**Notă:** Bara de stare nu este vizibilă când afișajul este oprit.

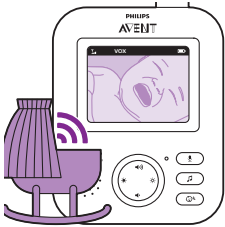

**Notă:** Indicatorul luminos de legătură indică faptul că unitatea pentru părinte este în continuare pornită și conectată la unitatea pentru copil.

**Notă:** Setati nivelul de sensibilitate la „foarte înalt” pentru a dispune de sunet continuu pe unitatea pentru părinte. Pentru mai multe informații, vă rugăm să consultați capitolul Nivel de sensibilitate.

Toate sunetele vor fi transmise constant unității pentru părinte. În cazul în care copilul dvs. plânge, afișajul unității pentru părinte va fi în continuare oprit, dar sunetele detectate de unitatea pentru copil sunt transmise către unitatea pentru părinte.

### Mod VOX

**1** Apăsați butonul pentru mod de pe partea laterală a unității pentru părinte pentru a comuta în modul VOX.

**Notă:** Când afișajul este pornit, modul selectat este indicat pe bara de stare. Bara de stare nu este vizibilă când afișajul este oprit.

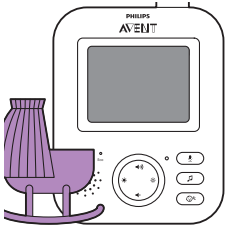
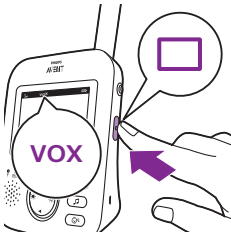

Când este activat modul VOX, afișajul și sunetul unității pentru părinte se vor opri, dacă nu este detectat niciun sunet timp de 20 de secunde.

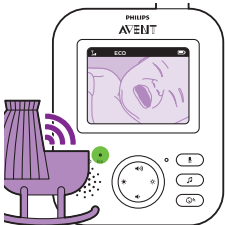

Când unitatea pentru copil detectează sunet, afișajul și sunetul unității pentru părinte vor porni imediat. Sunetele sunt transmise către unitatea pentru părinte.

**Notă:** Nivelul de sunet minim necesar activării sunetului și afișajului este definit prin setarea de sensibilitate.

### Modul ECO



- 1 Apăsați butonul pentru mod de pe partea laterală a unității pentru părinte pentru a comuta în modul ECO.

Notă: Când afișajul este pornit, modul selectat va fi vizibil pe bara de stare. Bara de stare nu este vizibilă când afișajul este oprit.

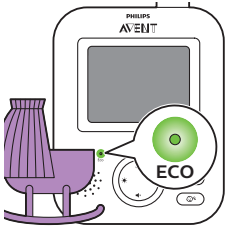

Când este activat modul ECO, afișajul și sunetul unității pentru părinte se vor opri, dacă nu este detectat niciun sunet timp de 20 de secunde. Indicatorul luminos ECO luminează verde pentru a indica faptul că modul ECO a fost activat. În modul ECO afișajul și transmisiile acustice sunt oprite.

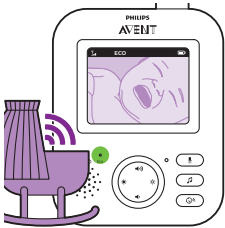

Când unitatea pentru copil detectează sunet, afișajul și sunetul unității pentru părinte vor porni imediat. Sunetele sunt transmise către unitatea pentru părinte.

Notă: Nivelul de sunet minim necesar activării sunetului și afișajului este definit prin setarea de sensibilitate.

## Cântece de leagăn

Puteți activa caracteristica „cântec de leagăn” fie de pe unitatea pentru părinte, fie de pe cea pentru copil.

Pentru a activa caracteristica „cântec de leagăn” fie de pe unitatea pentru părinte, respectați instrucțiunile de mai jos:

### Selectarea cântecului de leagăn

- 1 Apăsați butonul pentru cântecul de leagăn de pe unitatea pentru părinte pentru a deschide meniul cu cântece de leagăn.

Notă: Apăsarea butonului pentru cântecul de leagăn în timp ce meniul cu cântece de leagăn este deschis va conduce la închiderea meniului.

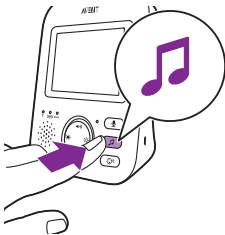

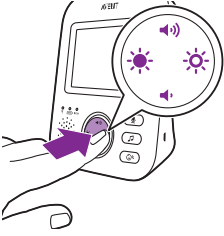

- 2 Apăsați partea dreaptă a butonului de comandă pentru a accesa lista cu cântece de leagăn.



- 3 Apăsați partea de sus sau de jos a butonului de comandă pentru a defila printre lista cu cântece de leagăn.



- 4 Apăsați partea dreaptă a butonului de comandă pentru a regla un anumit cântec de leagăn.

Dacă doriți să puneți pe pauză cântecul de leagăn, apăsați din nou partea dreaptă a butonului de comandă.

- 5 Bara de stare a unității pentru părinte indică numărul de cântece de leagăn care sunt redat și repetate.

Redarea cântecului de leagăn începe pe unitatea pentru copil și este repetat continuu timp de aproximativ 15 minute.

Sugestie: Pentru a repeta toate melodiile disponibile, selectați ultima opțiune din listă.



- 6 Pentru a selecta un alt cântec de leagăn, defilați în sus sau în jos cu ajutorul butonului de comandă pentru a selecta o altă melodie din listă. Apăsați partea dreaptă a butonului de comandă pentru a începe redarea melodiei selectate.

- 7 Pentru a opri cântecul de leagăn, apăsați butonul pentru cântecul de leagăn de pe unitatea pentru părinte și puneți pe pauză melodia care este redată în acel moment apăsând încă o dată partea dreaptă a butonului de comandă.

## Volum cântec de leagăn



- 1 Apăsați butonul pentru cântecul de leagăn de pe unitatea pentru părinte pentru a deschide meniul cu cântece de leagăn. Apăsați partea din stânga a butonului de comandă și apoi apăsați partea de jos a butonului de comandă pentru a selecta opțiunile de volum ale meniului cântec de leagăn. Apăsați partea dreaptă a butonului de comandă pentru a accesa nivelurile de volum asociate cântecului de leagăn.

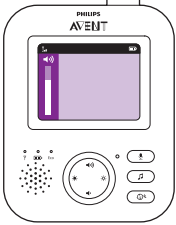

- 2 Apăsați partea de sus sau de jos a butonului de comandă pentru a regla volumul.
- 3 Pentru a opri cântecul de leagăn, apăsați butonul pentru cântecul de leagăn de pe unitatea pentru părinte și puneți pe pauză melodia care este redată în acel moment apăsând încă o dată partea dreaptă a butonului de comandă.

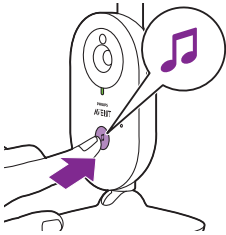

Pentru a activa caracteristica pentru cântece de leagăn de pe unitatea pentru copil, apăsați butonul de pornire/oprire cântec de leagăn de pe unitatea pentru copil.



Redarea ultimului cântec de leagăn selectat pe unitatea pentru părinte începe pe unitatea pentru copil și este repetat continuu timp de aproximativ 15 minute.

Pentru a opri cântecul de leagăn de pe unitatea pentru copil, apăsați butonul de pornire/oprire cântec de leagăn de pe unitatea pentru copil.

## Intercomunicare

Puteți utiliza butonul de intercomunicare de pe unitatea pentru părinte pentru a vorbi cu copilul dvs.



- 1 Mențineți apăsat butonul de intercomunicare al unității pentru părinte.
- 2 Vorbiți clar în microfonul din partea frontală a unității pentru părinte de la o distanță cuprinsă între 15 și 30 cm.

Atâta timp cât butonul de intercomunicare este apăsat, va exista o conexiune acustică deschisă la unitatea pentru copil. Afișajul unității pentru părinte arată pictograma de intercomunicare, indicând conexiunea activă.



- 3 Când ați terminat de vorbit, eliberați butonul de intercomunicare.

Notă: Atâta timp cât butonul de intercomunicare este apăsat, unitatea pentru părinte nu poate procesa sunetele transmise de unitatea pentru copil.

## Sensibilitate

Nivelul de sensibilitate al unității pentru copil definește ceea ce auziți prin unitatea pentru părinte. Atunci când este setată la un nivel înalt, veți auzi multe sunete, inclusiv sunete atenuate de fundal. Atunci când sensibilitatea este setată la un nivel scăzut, veți auzi numai sunetele mai înalte.

- 1 Apăsați butonul sensibilitate pentru a accesa nivelurile de sensibilitate.

Notă: Apăsarea din nou a butonului sensibilitate are ca efect părăsirea meniului.

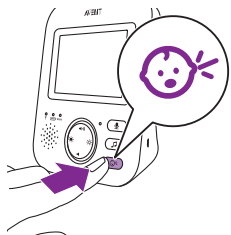

- 2 Apăsați partea de sus sau de jos a butonului de comandă pentru a selecta nivelul de sensibilitate dorit.

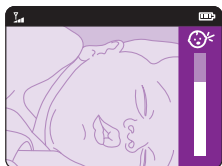





În cazul în care copilul dvs. emite numai sunete atenuate, sensibilitatea unității pentru copil trebuie setată la un nivel de sensibilitate ridicat pe unitatea pentru părinte.

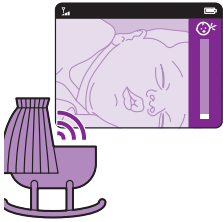

Cu cât copilul dvs. emite sunete mai puternice, cu atât puteți seta un nivel de sensibilitate mai redus pe unitatea pentru părinte.

**Notă:** În modulele AUDIO și VIDEO veți dispune de sunet continuu, atunci când nivelul de sensibilitate este „foarte înalt”. În caz contrar, sunetele joase vor fi dezactivate.

**Sugestie:** Nivelul de sensibilitate poate fi reglat pentru a vă putea întotdeauna auzi copilul fără a fi perturbat de alte sunete. Când există multe zgomote de fundal, setați sensibilitatea la un nivel mai scăzut pentru a nu auzi aceste sunete prin unitatea pentru părinte.

## Clemă pentru curea

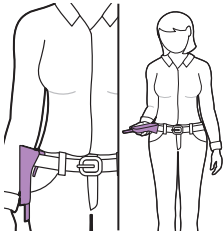

Puteți lua cu dvs. unitatea pentru părinte atât în interiorul, cât și în exteriorul casei, atașând unitatea pentru părinte la curea sau fixând-o pe șold cu clemă pentru talie. Aceasta vă permite să monitorizați copilul în timp ce vă deplasați.

**Notă:** În acest moment afișajul este inversat, ceea ce vă permite să vă vedeți copilul pe ecran prin simpla ridicare a unității pentru părinte.

## Curățare și întreținere



**Avertisment:** Nu introduceți unitatea pentru părinte, unitatea pentru copil și adaptoarele de alimentare în apă și nu le curățați la robinet.



**Avertisment: Nu utilizați pulverizatoare de curățare sau soluții de curățare lichide.**

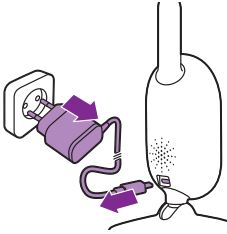

- 1 Opriți unitatea pentru copil, îndepărtați adaptorul de alimentare din unitatea pentru copil și scoateți adaptorul din priza de perete.

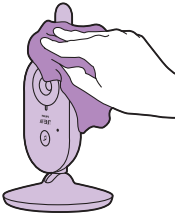

- 2 Curăță unitatea pentru copil cu un material textil uscat.

Notă: Amprente sau murdăria de pe lentilele unității pentru copil pot afecta performanța camerei. Evitați să atingeți lentilele cu degetele.

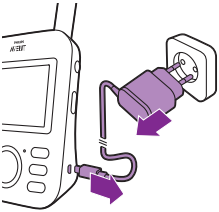

- 3 Opriți unitatea pentru părinte, îndepărtați adaptorul de alimentare din unitatea pentru părinte și scoateți adaptorul din priza de perete.

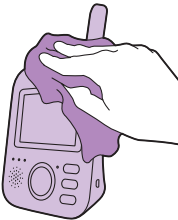

- 4 Curăță unitatea pentru părinte cu un material textil uscat.

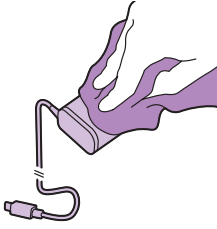

- 5 Curățați adaptoarele cu un material textil uscat.

## Depozitare

Dacă nu utilizați monitorul pentru copii un timp mai îndelungat, depozitați unitatea pentru părinte, unitatea pentru copil și adaptoarele într-un loc răcoros și uscat.

## Comandarea accesoriilor

Pentru a cumpăra accesorii sau piese de schimb, vizitați **[www.shop.philips.com/service](http://www.shop.philips.com/service)** sau contactați distribuitorul dvs. Philips local. Puteți, de asemenea, contacta Centrul de asistență pentru clienți Philips din țara dvs. (veți găsi datele de contact în broșura de garanție internațională).

## Reciclarea



- Acest simbol înseamnă că produsul nu trebuie eliminat împreună cu gunoiul menajer (2012/19/UE).



- Acest simbol înseamnă că produsul conține o baterie reîncărcabilă încorporată care nu trebuie eliminată împreună cu gunoiul menajer obișnuit (2006/66/CE). Vă recomandăm să duceți produsul la un punct oficial de colectare sau un centru de service Philips pentru ca bateria reîncărcabilă să fie scoasă de un profesionist.
- Respectați regulile specifice țării dvs. cu privire la colectarea separată a produselor electrice și electronice și a bateriilor reîncărcabile. Eliminarea corectă ajută la prevenirea consecințelor negative asupra mediului înconjurător și a sănătății umane.

## Îndepărtarea bateriei reîncărcabile

**Notă:** Vă recomandăm să apelați la un profesionist pentru a scoate bateria reîncărcabilă.

Scoateți bateria reîncărcabilă când aruncați aparatul. Asigurați-vă că bateria este complet epuizată înainte de a o scoate. Numai unitatea pentru părinte include o baterie.

**Procedură:**

- 1 Scoateți cele 2 piciorușe din cauciuc din partea de jos a unității pentru părinte.
- 2 Scoateți cele 2 șuruburi care sunt acum vizibile din partea de jos a unității pentru părinte.
- 3 Puneți antena în poziție verticală și scoateți șurubul din carcasa din spate care este acum vizibil.
- 4 Îndepărtați carcasa din spate a carcasei frontale forțând o șurubelniță între acestea.
- 5 Deconectați cablul conectorului bateriei (cablul negru-alb-roșu).
- 6 Îndepărtați cele 4 șuruburi ale suportului bateriei.
- 7 Scoateți bateria.

## Garanție și asistență

Dacă aveți nevoie de informații sau de asistență, vă rugăm să vizitați [www.philips.com/support](http://www.philips.com/support) sau să consultați broșura de garanție internațională.

## Întrebări frecvente

Acest capitol rezumă cele mai frecvente probleme care pot surveni la utilizarea aparatului. Dacă nu puteți rezolva problema cu ajutorul informațiilor de mai jos, accesați [www.philips.com/support](http://www.philips.com/support) pentru o listă cu întrebări frecvente sau contactați Centrul de asistență pentru clienți Philips din țara dvs.

### MODUL DE UTILIZARE / CONECTAREA UNITĂȚILOR

Întrebare	Răspuns
De ce indicatorul luminos de alimentare al unității pentru copil nu se aprinde atunci când pornesc unitatea?	Este posibil ca unitatea pentru copil să nu fie conectată la rețeaua de alimentare. Conectați unitatea pentru copil la rețeaua de alimentare. Apoi setați comutatorul de pornire/oprire al unității pentru copil în sus în poziția PORNIT pentru a stabili o conexiune cu unitatea pentru părinte.
De ce nu se încarcă unitatea pentru părinte atunci când o conectez la priză?	Este posibil ca adaptorul să nu fie conectat corespunzător. Verificați dacă ați introdus corect adaptorul în priză de perete.
	Este posibil ca unitatea pentru părinte să fie deja complet încărcată. Indicatorul luminos de stare a bateriei va fi verde când bateria este complet încărcată, iar aparatul este conectat la alimentarea de la rețea.
De ce nu se încarcă unitatea pentru copil atunci când o conectez la priză?	Unitatea pentru copil nu are funcție de încărcare. Unitatea pentru copil funcționează numai când este conectată la rețeaua de alimentare.

## MODUL DE UTILIZARE / CONECTAREA UNITĂȚILOR

De ce nu pot stabili o conexiune?  
De ce este intermitentă conexiunea?  
De ce există întreruperi de sunet?

Unitățile pentru copil și pentru părinte sunt probabil în apropierea limitelor externe ale rezei de acțiune sau există interferențe din partea altor dispozitive wireless de 2,4 GHz. Încercați o altă locație, reduceți distanța dintre unități sau opriți alte dispozitive wireless de 2,4 GHz (laptopuri, telefoane mobile, microunde etc.). Restabilirea conexiunii dintre unități poate dura până la 10 secunde.

Dacă semnalul este pierdut, atunci unitatea pentru părinte va emite un semnal sonor (3 bipuri rapizi la fiecare 20 de secunde).

Este posibil ca unitățile pentru copil și pentru părinte să fie prea apropiate una de cealaltă; țineți-le la o distanță de cel puțin 1,5 metri una de cealaltă pentru a preveni interferențele.

Ce se întâmplă în timpul unei căderi de tensiune?

Deoarece unitatea pentru părinte funcționează cu ajutorul unei baterii reîncărcabile, unitatea pentru părinte continuă să funcționeze dacă bateria este suficient de încărcată. Cu toate acestea, unitatea pentru copil se oprește din funcționare deoarece nu dispune de o baterie reîncărcabilă și operează numai prin alimentare de la rețea. Unitatea pentru părinte va emite un semnal sonor pentru a indica faptul că legătura cu unitatea pentru copil a fost pierdută.

Când alimentarea la rețea este restabilită, conexiunea dintre unitatea pentru părinte și cea pentru copil va fi automat restabilită.

De ce durata de încărcare a unității pentru părinte poate depăși 3 ore?

Este posibil ca unitatea pentru părinte să fie pornită în timpul încărcării. Opriți unitatea pentru părinte în timpul încărcării pentru a reduce durata de încărcare. Când afișajul unității pentru părinte este pornit constant, încărcarea acestei unități va dura mai mult.

De ce trebuie să mențin unitatea pentru copil și cablul la cel puțin 1 metru distanță de copilul meu?

Pentru a evita strangularea cu cablul și pentru o detectare optimă a sunetului, așezați întotdeauna unitatea pentru copil și cablul la cel puțin 1 metru distanță de copil.

Care este diferența dintre diferitele moduri de utilizare a unității pentru părinte: Video, Audio, VOX și ECO?

Pentru explicații privind modurile disponibile pe monitorul dvs. pentru copii, consultați lista de mai jos.

\* Mod Video: ecranul și sunetul unității pentru părinte sunt întotdeauna pornite.

\* Modul Audio: numai semnalul audio va fi activat. Afișajul unității pentru părinte se oprește când modul AUDIO este activat. Indicatorul luminos de legătură indică faptul că unitatea pentru părinte este în continuare pornită și conectată la unitatea pentru copil. Numai pentru modelul SCD630: indicatoarele luminoase pentru nivelul de sunet de deasupra ecranului vor lumina verde, când sunt auzite sunete din unitatea pentru copil. Întreaga comunicare normală cu unitatea pentru copil este posibil prin intermediul butoanelor de intercomunicare, cântec de leagăn, meniu și sensibilitate.

## MODUL DE UTILIZARE / CONECTAREA UNITĂȚILOR

\* Modul VOX: Afișajul și sunetul unității pentru părinte se opresc dacă nu este detectat niciun sunet timp de 20 de secunde (sau nu există un nivel suficient de sunet peste setarea de sensibilitate). Atât afișajul, cât și sunetul vor fi activate imediat când copilul plânge și pragul de sensibilitate este depășit. Când sunetul scade sub pragul acustic, semnalul video va rămâne activ timp de 20 de secunde. Când este apăsat unul dintre butoanele de comandă (luminozitate sau volum), dispozitivul va afișa semnalul video timp de aproximativ 5 secunde. De asemenea, este accesibil și meniu pentru cântecul de leagăn.

\* Modul ECO: Afișajul și sunetul unității pentru părinte se opresc când nu este detectat niciun sunet timp de 20 de secunde. Modul ECO reduce consumul de energie pe durata intervalelor de liniște, păstrându-vă conectat cu copilul dvs. În modul ECO, indicatorul LED ECO este verde, iar dispozitivul ca opera într-un mod de conexiune diferit. În modul ECO unitatea pentru părinte utilizează un mecanism cu impuls de radiolocator sonor de 2 secunde pentru a verifica conexiunea cu unitatea pentru copil, în schimbul unei conexiuni cu frecvență radio continuă. Prin urmare, Unitatea pentru copil va consuma, de asemenea, mai puțină energie în modul ECO.

De unde pot porni lumina de veghe?

Apăsați butonul de pornire/oprire pentru lumina de veghe de pe unitatea pentru copil pentru a activa caracteristica de lumină de veghe. Lumina de veghe nu poate fi controlată de pe unitatea pentru părinte. Lumina de veghe nu pornește automat; apăsați din nou butonul de pornire/oprire pentru lumina de veghe de pe unitatea pentru copil pentru a o dezactiva.

Pot reseta unitatea pentru părinte?

Puteți reseta unitatea pentru părinte apăsând simultan „butonul pornit/oprit” și „butonul jos de navigare” din partea frontală a unității pentru părinte timp de aproximativ 1 secundă. Unitatea pentru părinte se va opri. Pentru a porni din nou unitatea pentru părinte, apăsați „butonul pornit/oprit”. Informațiile specifice privind utilizatorul, salvate în memoria unității pentru părinte, precum modul, setările de luminozitate, volumul, selectarea cântecului de leagăn, selectarea caracteristicilor de panoramare și setările de vibrație nu vor fi pierdute.

## INDICAȚIILE DE PE UNITATEA PENTRU PĂRINTE

### Întrebare

### Răspuns

LED-ul pentru baterie de pe unitatea pentru părinte luminează roșu. Ce pot face?

Energia bateriei este scăzută. Dacă nu conectați unitatea pentru părinte la alimentarea de la rețea când LED-ul pentru baterie luminează roșu și începe să emită un semnal sonor, unitatea se va opri din funcționare timp de aproximativ 60 de minute.

Comutați la un nivel mai scăzut de luminozitate și/sau volum pentru a economisi energia bateriei și conectați unitatea pentru părinte la rețea cu ajutorul adaptorului de alimentare. (Consultați capitolul „Pregătirea în scopul utilizării”).

De ce unitatea pentru părinte emite un semnal sonor?

Monitorul dvs. pentru copii emite semnale sonore într-un anumit mod, pentru a vă comunica problema.

1 semnal sonor: unitatea pentru părinte a fost oprită.

## INDICAȚIILE DE PE UNITATEA PENTRU PĂRINTE

1 semnal sonor, la fiecare 20 de secunde pe durata primelor 3 minute, după acest interval la fiecare minut: energia bateriei unității pentru părinte este scăzută.

2 semnale sonore rapide la fiecare 20 secunde: temperatura din camera copilului nu se află în intervalul definit de utilizator, pictograma pentru temperatură este indicată pe ecranul unității pentru părinte (exclusiv pentru modelul SCD630).

3 semnale sonore rapide la fiecare 20 secunde: conexiunea dintre unitatea pentru părinte și cea pentru copil a fost pierdută, pictograma privind legătura este indicată pe ecranul unității pentru părinte, iar butonul de conexiune este roșu.

Ce implică culoarea LED-ului pentru baterie (verde, portocaliu, roșu) sau lipsa aprinderii LED-ului pentru starea bateriei mele?

Când unitatea pentru părinte este bransată la alimentarea de la rețea, culoarea indicatorului luminos pentru baterie va indica:

- \* Verde: bateria este complet încărcată.
- \* Portocaliu: bateria este în curs de încărcare.

Când unitatea pentru părinte nu este bransată la alimentarea de la rețea, culoarea indicatorului luminos pentru baterie va indica:

- \* Roșu: Bateria este aproape descărcată (<10%)
- \* LED-ul nu se aprinde: unitatea pentru părinte nu este conectată la rețea.

## ZGOMOT/SUNET

### Întrebare

### Răspuns

De ce produce unitatea pentru părinte și/sau unitatea pentru copil un zgomot înalt?

Este posibil ca unitățile pentru părinte și pentru copil să fie prea aproape una de față de cealaltă. Asigurați-vă că unitatea pentru părinte și cea pentru copil se află la cel puțin 2,5 metri distanță una față de cealaltă.

Este posibil ca volumul unității pentru părinte să fie setat la un nivel prea înalt. Micșorați volumul unității pentru părinte.

Pentru cauzele privind emiterea unui semnal sonor de către unitatea pentru părinte, consultați Întrebări frecvente „De ce unitatea pentru părinte emite un semnal sonor?”

Pot dezactiva sunetul?

Dezactivați sunetul dispozitivului apăsând partea de jos a butonului de comandă. Când bara de volum de pe ecran este complet goală, volumul este oprit.

De ce nu aud niciun sunet? De ce nu aud când copilul plânge?

Este posibil ca volumul unității pentru părinte să fie setat la un nivel prea scăzut sau să fie oprit. Apăsăți partea de sus a butonului de comandă pentru a mări nivelul volumului.

Poate că semnalul sonor al unității pentru părinte să fie oprit; activați semnalul sonor apăsând partea de sus a butonului de comandă și reglați volumul.

## ZGOMOT/SUNET

Nivelul de sensibilitate este setat la o valoare prea mică; reglați sensibilitatea din meniul unității pentru părinte la un nivel mai mare.

Este posibil ca unitatea pentru copil să fie la o distanță prea mare de copil. Pentru o detectare optimă a sunetului asigurați-vă că unitatea pentru copil se află la o distanță de cel mult 1,5 metri de copilul dvs. O distanță mai mică de 1 metru sporește pericolul de ștrangulare.

De ce unitatea pentru părinte reacționează prea repede la alte sunete decât cele ale copilului meu?

Unitatea pentru copil detectează și alte sunete decât cele ale copilului dvs. Mutați unitatea pentru copil mai aproape de copil (dar respectați distanța minimă de 1 metru).

Este posibil ca nivelul sensibilității să fie setat la o valoare prea mare. Când copilul dvs. scoate sunete atenuate, nivelul sensibilității trebuie să fie mai mare. Cu toate acestea, cu cât copilul dvs. emite sunete mai puternice, cu atât puteți seta un nivel de sensibilitate mai redus. Puteți schimba sensibilitatea monitorului dvs. pentru copiii din meniul unității pentru părinte.

De ce obțin un sunet de la unitatea pentru părinte?

Este posibil să apară interferențe când unitatea pentru părinte este în afara razei de acțiune a unității pentru copil. Interferențele pot, de asemenea, apărea dacă există prea mulți pereți sau tavane între unitatea pentru părinte și cea pentru copil sau când sunt pornite alte dispozitive wireless de 2,4 GHz (de ex., microunde, router Wi-Fi).

Amplasați unitatea pentru părinte într-un alt loc, mai aproape de unitatea pentru copil și opriți alte dispozitive wireless.

Dacă acest lucru nu vă ajută, consultați alte întrebări frecvente cu privire la „De ce unitatea pentru părinte și/sau copil produce un sunet înalt?”

Cât timp va fi redat cântecul de leagăn de unitatea pentru copil?

După selectarea cântecului de leagăn, acesta va fi repetat continuu timp de aproximativ 15 minute. În cazul în care doriți să redați toate melodiile disponibile, selectați ultima opțiune din lista cu cântece de leagăn.

Cum pot mări volumul cântecului de leagăn?

Puteți regla volumul cântecului de leagăn de pe unitatea pentru părinte și nu de pe cea pentru copil. Apăsăți butonul pentru cântecul de leagăn de pe unitatea pentru părinte pentru a deschide meniul cu cântece de leagăn și reglați volumul.

## DURATA DE OPERARE / RAZA DE ACȚIUNE

### Întrebare

### Răspuns

De ce monitorul meu pentru copii acționează pe o distanță mult mai mică decât cea specificată în acest manual de utilizare?

Raza de acțiune specificată de 300 de metru este valabilă numai afară, în spații deschise sau în câmpul vizual. În funcție de condițiile de mediu și de alți factori perturbatori, raza de acțiune poate scădea (consultați, de asemenea, tabelul din capitolul privind poziționarea unităților pentru părinte și pentru copil).



## DURATA DE OPERARE / RAZA DE ACȚIUNE

În interiorul locuinței dvs., raza de acțiune specificată este de până la 50 de metri și este, de asemenea, influențată de numărul și tipul de pereți și/sau tavane existente între unitatea pentru părinte și cea pentru copil.

Durata de funcționare a unității pentru părinte se presupune a fi de până la 10 ore. De ce durata de funcționare a unității mele pentru părinte este mai scurtă?

Este posibil ca luminozitatea semnalului video al unității pentru părinte să fie prea mare, ceea ce face ca unitatea pentru părinte să consume mai multă energie. Micșorați luminozitatea unității pentru părinte.

Unitatea pentru părinte consumă o cantitate mare de energie când afișajul video funcționează continuu. Activați modul AUDIO, VOX sau ECO din meniul unității pentru părinte pentru a crește durata de operare (consultați capitolul „Caracteristici”, secțiunile „mod AUDIO”, „mod VOX” sau „mod ECO”).

Este posibil ca volumul unității pentru părinte să fie prea mare, ceea ce face ca unitatea pentru părinte să consume multă energie. Micșorați volumul unității pentru părinte.

Similar oricărui alt dispozitiv electronic reîncărcabil, capacitatea bateriei scade după o perioadă îndelungată de utilizare.

## AFIȘAJUL VIDEO

### Întrebare

### Răspuns

De ce obțin interferențe la unitatea parentală? De ce luminează intermitent afișajul video al unității pentru părinte?

Este posibil să apară interferențe când unitatea pentru părinte este în afara razei de acțiune a unității pentru copil. Interferențele pot, de asemenea, apărea dacă există prea mulți pereți sau tavane între unitatea pentru părinte și cea pentru copil sau când sunt pornite alte dispozitive wireless de 2,4 GHz (de ex., microunde, router Wi-Fi).

Amplasați unitatea pentru părinte într-un alt loc, mai aproape de unitatea pentru copil și opriți alte dispozitive wireless.

Este posibil ca bateria reîncărcabilă a unității pentru părinte să necesite a fi reîncărcată.

De ce nu apare nicio imagine pe afișajul video în timp ce indicatorul luminos de legătură este verde?

Este posibil ca unitatea pentru părinte să fie în modul AUDIO, VOX sau ECO. Apăsăți butonul pentru mod de pe partea dreaptă a unității pentru părinte pentru a comuta între moduri (consultați 'Moduri').

De ce nu este clară imaginea de pe afișajul video?

Este posibil ca luminozitatea afișajului să fie prea redusă. Sporiți luminozitatea afișajului unității pentru părinte utilizând butonul de comandă din centru.

Este posibil ca lentilele unității pentru copil să fie murdare. Curățați lentilele cu un material textil uscat.

## AFIŞAJUL VIDEO

Este posibil ca unitatea pentru copil să fie la o distanță prea mare de copil. Pentru o calitate optimă a semnalului video, asigurați-vă că unitatea pentru copil se află la o distanță de cel mult 1,5 metri de copilul dvs. O distanță mai mică de 1 metru sporește pericolul de ștrangulare.

## Montare pe perete

Instrucțiuni de tipărire:

Tipăriți această pagină la o scală de 100% și utilizați șablonul pentru a marca precis poziția găurilor pentru șuruburi de pe perete.

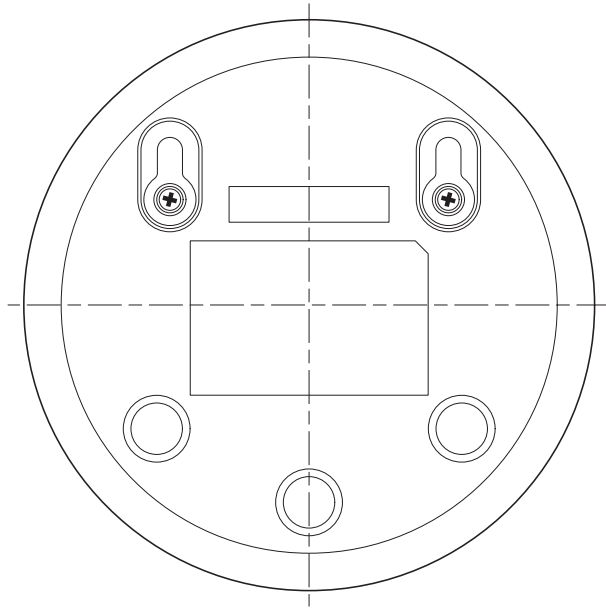

## Uvod

Čestitamo za nakup in pozdravljeni pri družbi Philips Avent! Če želite v celoti izkoristiti podporo, ki jo ponuja Philips Avent, izdelek registrirajte na strani [www.philips.com/welcome](http://www.philips.com/welcome).

Otroška videovaruška Philips Avent ponuja podporo 24 ur dnevno in omogoča spremljanje otroka čez dan in ponoči od povsod v hiši/stanovanju. Najnovejša digitalna tehnologija zagotavlja jasen zvok in najčistejšo sliko otroka. Tako se boste lahko prepričali, da je otrok varen, ne da bi odpirali sobo, v kateri spi, in ga motili.

## Splošni opis

- 1 Starševska enota
- 2 Zaslون
- 3 Indikator ECO
- 4 Indikator stanja baterije
- 5 Indikator povezave
- 6 Zvočnik
- 7 Krmilni gumb (premikanje po menijih/glasnost/svetlost)
- 8 Gumb »Sensitivity« (Občutljivost)
- 9 Gumb za uspavanko
- 10 Gumb za govor s starševske enote
- 11 Vtičnica za mali vtič
- 12 Gumb za način
- 13 Gumb za vklop/izklop
- 14 Antena
- 15 Zaponka za pas
- 16 Otroška enota
- 17 Kamera
- 18 Gumb za vklop/izklop uspavanke
- 19 Drsno stikalo za vklop/izklop
- 20 Antena
- 21 Zvočnik
- 22 Vtičnica za mali vtič
- 23 Odprtini za stensko namestitev
- 24 Napajalnik (2 x)
- 25 Vijaka

## Pomembne varnostne informacije

Pred uporabo aparata natančno preberite te pomembne informacije in jih shranite za poznejšo uporabo.

### POMEMBNO

**Ta elektronska varuška je zasnovana kot pripomoček. Kot taka ne more nadomestiti odgovornega in ustreznega nadzora s strani odraslih oseb.**

Nikoli ne pustite otroka samega doma. Vedno poskrbite, da bo nekdo pazil nanj in skrbel za njegove potrebe.

Zavrnitev odgovornosti

To elektronsko varuško uporabljate na lastno odgovornost. Družba Koninklijke Philips N.V. in njena odvisna podjetja niso odgovorna za delovanje ali vašo uporabo elektronske varuške in zato ne prevzemajo nikakršne odgovornosti v zvezi z uporabo elektronske varuške.

### Nevarnost

- Elektronske varuške ali njenih delov ne potaplajte v vodo ali katero koli drugo tekočino. Aparata ne postavljajte na mesto, ki je izpostavljeno kapljam ali curkom vode ali katere koli druge tekočine. Ne uporabljajte ga v vlažnih prostorih ali blizu vode.
- Na elektronsko varuško ne postavljajte predmetov in z ničimer je ne pokrivajte. Ne zaprite prezračevalnih odprtin. Namestite po navodilih izdelovalca.
- Kabli predstavljajo nevarnost zadušitve. Kabli morajo biti nedosegljivi otrokom (oddaljeni več kot en meter). Elektronske varuške ne polagajte v otrokovo posteljo ali stajico.



### Opozorilo

- Preden aparat priključite na električno omrežje, preverite, ali na adapterju označena napetost ustreza napetosti lokalnega električnega omrežja.
- Ne spreminjajte ali odrežite kateregakoli dela napajalnika ali njegovega kabla, ker to lahko povzroči nevarnost.
- Uporabljajte samo priloženi adapter.
- Če se adapter poškoduje, ga morate zamenjati z originalnim nadomestnim delom, da se izognete nevarnosti.
- Ta aparat lahko uporabljajo otroci od 8. leta starosti naprej in osebe z zmanjšanimi fizičnimi ali psihičnimi sposobnostmi ali s pomanjkljivimi izkušnjami in znanjem, če so prejele navodila za varno uporabo aparata ali jih pri uporabi nadzoruje odgovorna oseba, ki jih opozori na morebitne nevarnosti. Otroci naj se ne igrajo z aparatom. Otroci ne smejo čistiti in vzdrževati aparata brez nadzora.
- Napajalni kabel, še posebej vtiče, vtičnice in mesto izstopa iz aparata, zaščitite tako, da nanje ne bo mogoče stopiti ali jih stisniti.
- Elektronsko varuško postavite tako, da kabel ne bo oviral prehoda, denimo skozi vrata. Če elektronsko varuško postavite na mizo ali nizko omarico, napajalni kabel ne sme viseti prek roba mize ali omarice. Kabel naj tudi ne leži na tleh, kjer bi se lahko kdo spotaknil čezenj.
- Embalaža (plastične vrečke, kartonska zaščita itd.) ni primerna za igranje, zato jo hranite nedosegljivo otrokom.
- Ohišja otroške ali starševske enote ne odpirajte, da ne pride do električnega udara.

### Pozor

- Aparat uporabljajte pri temperaturi med 0 °C in 40 °C.
- Aparata ne nameščajte v bližino virov toplote, kot so radiatorji, zračniki, pečice ali drugi aparati (vključno z ojačevalniki), ki proizvajajo toploto.
- Pri ravnanju z napajalniki, vtiči in napajalnimi kablom poskrbite, da boste imeli suhe roke.
- Vse zahtevane oznake na otroški in starševski enoti ter na napajalniku so na dnu otroške in starševske enote ter napajalnika.



### Skladnost s standardi

- Aparat je skladen z zahtevami za radijske motnje Evropske skupnosti.
- Philips Consumer Lifestyle izjavlja, da je ta elektronska varuška skladna z bistvenimi zahtevami in drugimi ustreznimi določbami Direktive 1999/5/ES. Kopija izjave ES o skladnosti je na voljo na spletni strani [www.philips.com/support](http://www.philips.com/support).

### Elektromagnetna polja (EMF)

- Ta aparat Philips ustreza vsem upoštevni standardom in predpisom glede izpostavljenosti elektromagnetnim poljem.

## Priprava pred uporabo

### Otroška enota

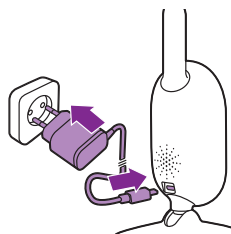

Napajalnik priključite na otroško enoto in nato na zidno vtičnico.

### Starševska enota

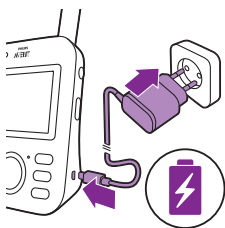

Starševska enota ima vgrajeno akumulatorsko litijevo ionsko baterijo.

Upoštevajte spodnja navodila za polnjenje starševske enote:

- 1 Vstavite mali vtič v starševsko enoto in priključite adapter v omrežno vtičnico.
  - Indikator stanja baterije zasveti oranžno, kar pomeni, da se aparat polni.
- Ko je baterija povsem napolnjena, kazalnik stanja baterije neprekinjeno sveti zeleno.

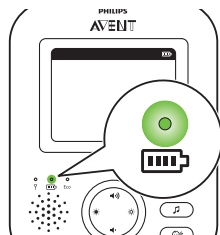

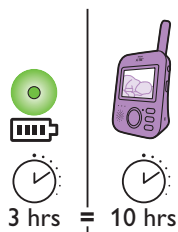

- Ko starševsko enoto polnite tri ure, jo lahko približno deset ur uporabljate brezžično.
- Če je starševska enota med polnjenjem vklopljena, traja polnjenje približno enkrat več časa.

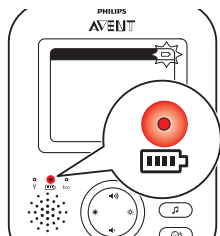

- Če je akumulatorska baterija starševske enote skoraj prazna, indikator stanja baterije zasveti rdeče in starševska enota zapiska.
- Če je baterija popolnoma prazna in starševska enota ni priključena na zidno vtičnico, se samodejno izklopi in prekine povezavo z otroško enoto.

**Opomba:** Vgrajene akumulatorske baterije ni mogoče odstraniti iz izdelka.

**Opomba:** Baterija se postopoma zelo počasi izprazni, tudi če je starševska enota izklopljena.

**Nasvet:** Če želite podaljšati življenjsko dobo baterije, starševsko enoto izklopite, ko je ne uporabljate.

**Opomba:** Priporočamo, da starševsko enoto vso noč pustite priključeno na napajanje. Če se baterija starševske enote čez noč izprazni, bo starševska enota piskala in to vas lahko prebudi.

## Uporaba elektronske varuške

### Vzpostavljanje povezave med starševsko in otroško enoto

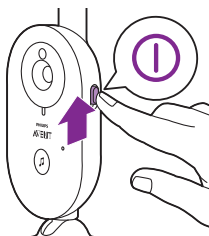

- 1 Drsno stikalo za vklop/izklop na otroški enoti potisnite v položaj ON (Vključeno).

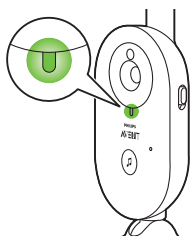

- 2 Ko je otroška enota vklopljena, indikator vklopa na otroški enoti sveti zeleno.

**Opomba:** Indikator vklopa na otroški enoti vedno sveti zeleno, tudi če povezava s starševsko enoto ni vzpostavljena.

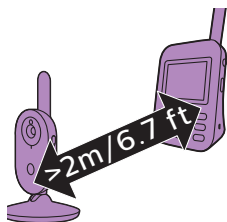

- 3 Poskrbite, da bosta starševska in otroška enota vsaj dva in pol metra narazen, da preprečite akustične motnje.

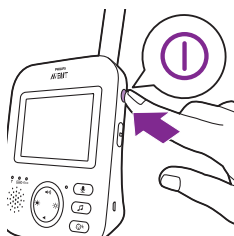

- 4 Pritisnite gumb za vklop/izklop na starševski enoti, da jo vklopite.

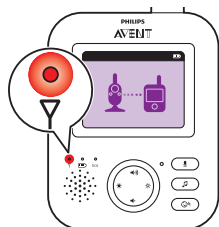

- Zaslona se vklopi, na njem je prikazana slika povezovanja in indikatorji povezave zasvetijo rdeče. Starševska enota začne iskati otroško enoto.

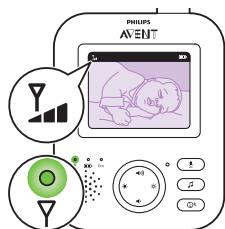

- Ko sta starševska in otroška enota povezani, indikator povezave na starševski enoti zasveti zeleno in na zaslonu sta prikazani ena ali dve vrstici.

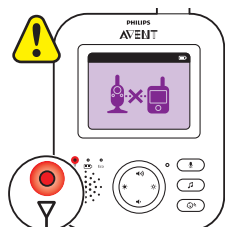

**Opomba:** Vzpostavljanje povezave med starševsko in otroško enoto traja manj kot 10 sekund.

Ko je otroška enota izklopljena, bo na starševski prikazana slika, ki označuje, da je naprava zunaj dosega. Poskrbite, da bo otroška enota vklopljena.

- Če povezava ni vzpostavljena, indikator povezave zasveti rdeče, starševska enota vsakih 20 sekund trikrat na kratko zapiska, na zaslonu pa je prikazana slika, ki označuje, da je naprava zunaj dometa.

## Nameščanje elektronske varuške

**Opozorilo: Kabel otroške enote predstavlja nevarnost zadušitve. Otroška enota in njen kabel morata biti vsaj en meter stran od otroka. Elektronske varuške ne polagajte v otrokovo posteljo ali stajico.**

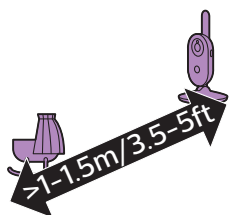

- 1 Za optimalno zaznavanje zvoka poskrbite, da otroška enota ne bo več kot ena in pol metra od otroka. Zaradi nevarnosti zadušitve poskrbite, da bo otroška enota vsaj en meter od otroka.

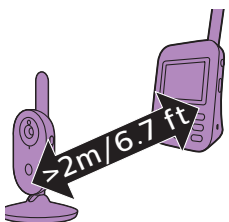

- 2 Starševsko enoto postavite znotraj delovnega dosega otroške. Poskrbite, da bosta starševska in otroška enota vsaj dva in pol metra narazen, da preprečite akustične motnje.

Opomba: Če uporabljate brezžični telefon, brezžični video, omrežje Wi-Fi, mikrovalovno pečico ali povezavo Bluetooth na frekvenci 2,4 GHz in na starševski ali otroški enoti zaznate motnje, premikajte starševsko enoto, dokler motnje ne izginejo.!

- 3 Otroško enoto lahko postavite na dva načina
  - a Otroško enoto vedno postavite na stabilno, ravno in vodoravno podlago.
  - b Otroško enoto s priloženimi vijaki namestite na steno.

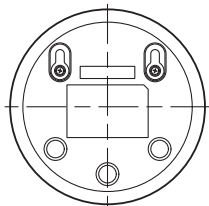
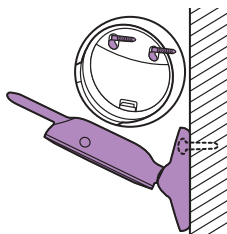

Nasvet: Šablona (glejte 'Stenska namestitvev') za stensko namestitvev otroške enote na steno je na koncu tega uporabniškega priročnika.

Nasvet: S priloženo šablono na steni označite točno mesto lukenj za vijake.

Nasvet: Otroško enoto namestite višje, da boste imeli dober pregled nad otrokovo posteljo ali stajico.



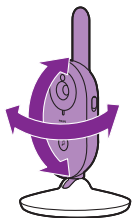

- 4 Otroško enoto namestite v položaj, ki zagotavlja najboljši pregled nad otrokom. Otroško enoto lahko na zeleni način zasukate v ustrezen položaj.

### Doseg delovanja

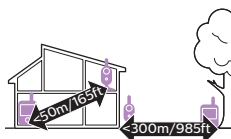

Doseg delovanja je 50 metrov v zaprtih prostorih in največ 300 metrov na prostem. Doseg delovanja elektronske varuške se lahko spreminja, saj je odvisen od okolice in dejavnikov, ki povzročajo motnje. Mokri ali vlažni materiali povzročajo tolikšne motnje, da se lahko doseg zmanjša celo za 100 odstotkov.

### Suhi materiali

### Debelina materiala

### Zmanjšanje dosega

Les, mavec, lepenka, steklo (brez kovine, žic ali svinca)	< 30 cm	0-10%
Opeka, vezane plošče	< 30 cm	5-35%
Armirani beton	< 30 cm	30-100%
Kovinske mreže ali drogovi	< 1 cm	90-100%
Kovinske ali aluminijaste plošče	< 1 cm	100%

## Funkcije in nastavitve

### Glasnost

Glasnost zvočnika starševske enote lahko nastavite na zeleno raven.

- 1 Glasnost prilagodite tako, da pritisnete zgornji ali spodnji del krmilnega gumba.

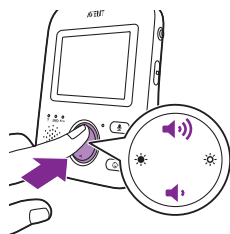

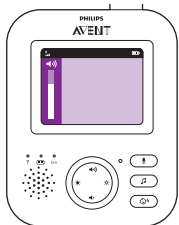

**Nasvet:** Poskrbite, da bo glasnost prilagojena trenutnim okoliščinam. V hrupnih okoljih lahko vklopite tudi opozorilo z vibriranjem.

Vrstica glasnosti na zaslonu kaže izbrano glasnost.

**Opomba:** Če je nastavljena višja glasnost, starševska enota porabi več električne energije.

**Opomba:** Ko je vrstica za glasnost na najnižji ravni, je zvok izklopljen. Starševska enota v vrstici stanja prikaže ikono za izklopljen zvok, na njej pa bodo prikazana samo opozorila in videosignal.

## Svetlost

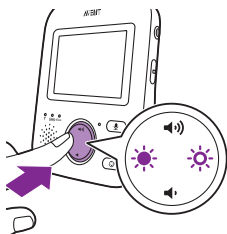

Svetlost zaslona starševske enote lahko nastavite na želeno raven.

- 1 Svetlost zaslona starševske enote nastavite s pritiskom levega ali desnega dela krmilnega gumba.

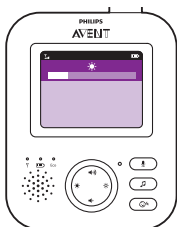

Vrstica svetlosti na zaslonu kaže izbrano svetlost zaslona.

**Opomba:** Če je nastavljena večja svetlost, starševska enota porabi več električne energije.

## Načini

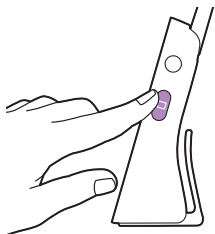

Ta elektronska varuška ima štiri različne načine, s katerimi lahko izbirate, kako želite spremljati otroka: VIDEO (Video), AUDIO (Zvok), VOX (Zvočno proženje) in ECO (Eko).

Ko je elektronska varuška vklopljena, lahko s pritiskom gumba za način na starševski enoti preklapljate med temi štirimi načini.

Na zaslonu se prikaže izbrani način. Izbrani način je prikazan tudi v vrstici stanja. Ko vklopite napravo, bo aktiven način, ki ste ga nazadnje uporabljali.

### Način VIDEO (Video)

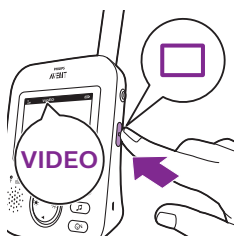

Če želite preklopiti v način VIDEO (Video), pritisnite gumb za način na stranici starševske enote.

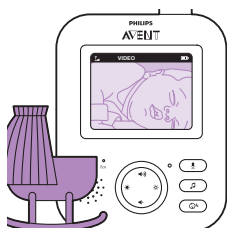

Ko je vklopljen način VIDEO (Video), je zaslon vedno vklopljen, da lahko vidite otroka. Vsi zvoki se neposredno prenesejo starševski enoti.

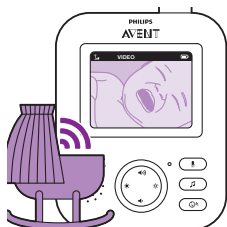

**Opomba:** Stopnjo občutljivosti nastavite na »zelo visoka«, če želite na starševski enoti slišati vse zvoke. Več informacij je v poglavju o stopnji občutljivosti.

### Način AUDIO (Zvok)



1 Če želite preklopiti v način AUDIO (Zvok), pritisnite gumb za način na stranici starševske enote.

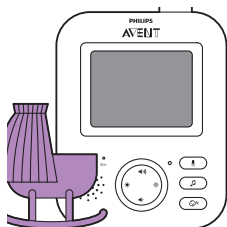

Ko vklopite način AUDIO (Zvok), zaslon starševske enote ugasne. Po treh sekundah se zaslon popolnoma izklopi in vrstica stanja izgine.

**Opomba:** Vrstica stanja ni vidna, ko je zaslon izklopljen.

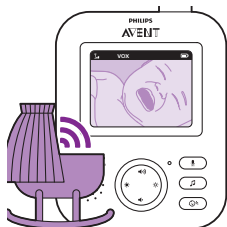

Opomba: Indikator povezave kaže, da je starševska enota še vedno vklopljena in povezana z otroško enoto.

Opomba: Stopnjo občutljivosti nastavite na »zelo visoka«, če želite na starševski enoti slišati vse zvoke. Več informacij je v poglavju o stopnji občutljivosti.

Vsi zvoki se stalno prenašajo starševski enoti. Če otrok zajoče, je zaslon starševske enote še vedno izklopljen, vendar starševska enota predvaja zvoke, ki jih zazna otroška enota.

### Način VOX (Zvočno proženje)

1 Če želite preklopiti v način VOX (Zvočno proženje), pritisnite gumb za način na strani starševske enote.

Opomba: Ko je zaslon vklopljen, je v vrstici stanja prikazan izbrani način. Vrstica stanja ni vidna, ko je zaslon izklopljen.

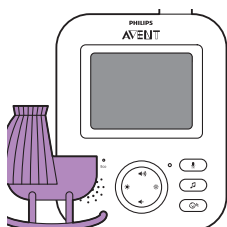
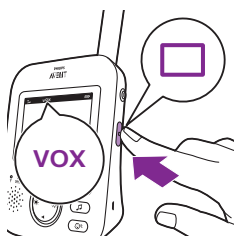

Ko je vklopljen način VOX (Zvočno proženje), se zaslon in zvok starševske enote izklopita, če dvajset sekund ni zaznanega nobenega zvoka.

Ko otroška enota zazna zvok, se zaslon in zvok na starševski enoti takoj vklopita. Zvoki se pošljejo starševski enoti.

Opomba: Najnižjo glasnost zvoka, potrebno za vklop zvoka in zaslona, določa nastavev občutljivosti..

### Način ECO (Eko)

1 Če želite preklopiti v način ECO (Eko), pritisnite gumb za način na strani starševske enote.

Opomba: Ko je zaslon vklopljen, bo v vrstici stanja prikazan izbrani način. Vrstica stanja ni vidna, ko je zaslon izklopljen.



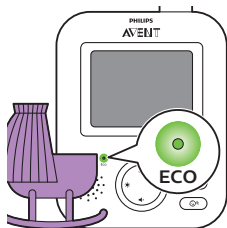

Ko je vklopljen način ECO (Eko), se zaslon in zvok starševske enote izklopita, če dvajset sekund ni zaznanega nobenega zvoka. Lučka ECO zasveti zeleno, kar kaže, da je vklopljen način ECO (Eko). V načinu ECO (Eko) sta zaslon in prenos zvoka izklopljena.

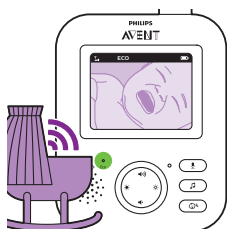

Ko otroška enota zazna zvok, se zaslon in zvok na starševski enoti takoj vklopita. Zvoki se pošljejo starševski enoti.

**Opomba:** Najnižjo glasnost zvoka, potrebno za vklop zvoka in zaslona, določa nastavitve občutljivosti.

## Uspavanje

Funkcijo za uspavanje lahko vklopite na starševski ali na otroški enoti. Če jo želite vklopiti na starševski enoti, upoštevajte spodnja navodila:

### Izbira uspavanje

- 1 S pritiskom na gumb za uspavanje na starševski enoti odprite meni za uspavanje.

**Opomba:** Če gumb za uspavanje pritisnete, ko je meni za uspavanje že odprt, ga s tem zaprete.

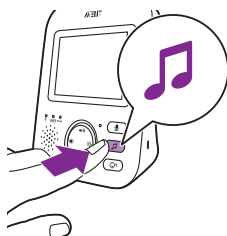

- 2 S pritiskom na desni del krmilnega gumba odprite seznam uspavank..

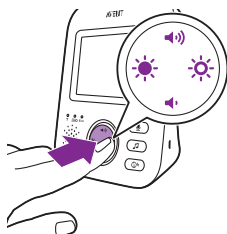



- 3 Pritisnite zgornji ali spodnji del krmilnega gumba, da se premaknete po seznamu uspavank.



- 4 Če želite predvajati določeno uspavanko, pritisnite desni del krmilnega gumba.  
Če želite ustaviti uspavanko, znova pritisnite desni del krmilnega gumba.
- 5 Vrstica stanja na starševski enoti kaže število uspavank, ki se predvajajo in ponavljajo.



Otroška enota začne predvajati uspavanko in jo neprekinjeno ponavlja približno 15 minut.

Nasvet: Če želite ponavljati vse skladbe, ki so na voljo, izberite zadnjo možnost na seznamu.

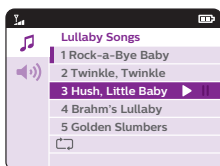

- 6 Če želite izbrati drugo uspavanko, se z uporabo krmilnega gumba premaknite navzgor in navzdol po seznamu, da izberete drugo skladbo. Pritisnite desni del krmilnega gumba, da začnete predvajanje izbrane skladbe.
- 7 Če želite ustaviti predvajanje uspavanke, na starševski enoti pritisnite gumb za uspavanke in s še enim pritiskom na desni del krmilnega gumba začasno ustavite skladbo, ki se predvaja.

### Glasnost uspavanke



- 1 S pritiskom na gumb za uspavanke na starševski enoti odprite meni za uspavanke. Pritisnite levi del krmilnega gumba in nato še njegov spodnji del, da izberete možnosti glasnosti menija za uspavanke. Če želite odpreti nastavev glasnosti uspavanke, pritisnite desni del krmilnega gumba.

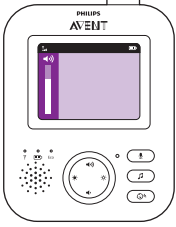

- 2 Glasnost prilagodite tako, da pritisnete zgornji ali spodnji del krmilnega gumba.
- 3 Če želite ustaviti predvajanje uspavanke, na starševski enoti pritisnite gumb za uspavanke in s še enim pritiskom na desni del krmilnega gumba začasno ustavite skladbo, ki se predvaja.

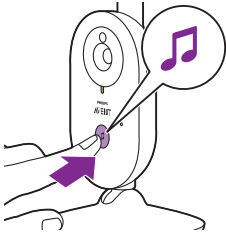

Če želite na otroški enoti vklopiti funkcijo za uspavanke, na njej pritisnite gumb za vklop/izklop uspavanke.



Otroška enota bo začela predvajati zadnjo uspavanko, izbrano na starševski enoti, in jo neprekinjeno ponavljala približno 15 minut.

Če želite na otroški enoti ustaviti predvajanje uspavanke, na njej pritisnite gumb za vklop/izklop uspavanke.

## Govor s starševske enote



Če želite govoriti z otrokom, pritisnite gumb za govor na starševski enoti.

- 1 Pridržite gumb za govor na starševski enoti.
- 2 Z razdalje od 15 do 30 cm jasno govorite v mikrofona na sprednji strani starševske enote.

Dokler je pritisnjen gumb za govor s starševske enote, bo odprta zvočna povezava z otroško enoto. Zaslona na starševski enoti kaže ikono za govor, ki označuje aktivno povezavo.



- 3 Ko prenehate govoriti, spustite gumb za govor s starševske enote.

**Opomba:** Dokler je pritisnjen gumb za govor s starševske enote, starševska enota ne more obdelati zvokov iz otroške enote.

## Občutljivost

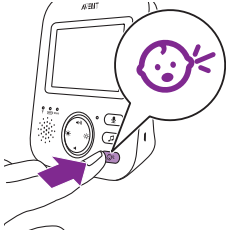

Stopnja občutljivosti otroške enote določa, kaj boste slišali skozi starševsko enoto. Če je občutljivost nastavljena previsoko, boste slišali mnoge zvoke, vključno s tihimi zvoki v ozadju. Če je stopnja občutljivosti nastavljena na nizko raven, boste slišali samo glasnejše zvoke.

**1** Za dostop do stopenj občutljivosti pritisnete gumb za občutljivost.

**Opomba:** Če spet pritisnete gumb za občutljivost, se meni zapre.

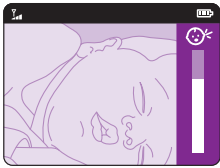

**2** Stopnjo občutljivosti izberite tako, da pritisnete zgornji ali spodnji del krmilnega gumba.

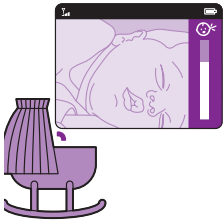

Če so zvoki, ki jih dela otrok, tihi, morate na starševski enoti nastaviti visoko stopnjo občutljivosti otroške enote.

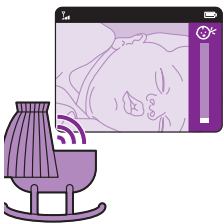

Bolj ko je otrok glasen, nižje lahko na starševski enoti nastavite stopnjo občutljivosti.

**Opomba:** Če je v načinih AUDIO (Zvok) in VIDEO (Video) stopnja občutljivosti nastavljena na »zelo visoka«, bo zvok predvajan neprekinjeno. Sicer tišji zvoki ne bodo predvajani.

**Nasvet:** Stopnjo občutljivosti lahko prilagajate, tako da boste otroka vedno slišali brez motenj zaradi drugih zvokov. Če je veliko hrupa v ozadju, nastavite nižjo občutljivost, tako da starševska enota teh zvokov ne bo predvajala.



## Zaponka za pas

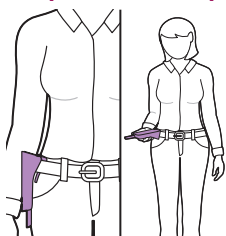

Starševsko enoto lahko z zaponko za pas pritrdite na pas ali opasni trak, tako da jo boste imeli vedno pri sebi, če ste v hiši/stanovanju ali zunaj. Tako lahko otroka nadzirate, tudi ko se premikate naokoli.

**Opomba:** Slika na zaslonu je zdaj prezrcaljena, tako da morate samo dvigniti starševsko enoto, če želite videti otroka.

## Čiščenje in vzdrževanje

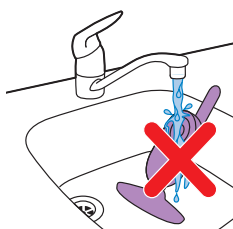

**Opozorilo:** Starševske in otroške enote ter napajalnikov ne potaplajte v vodo in jih ne čistite pod tekočo vodo.



**Opozorilo:** Ne uporabljajte čistilnih razpršil ali tekočih čistil.

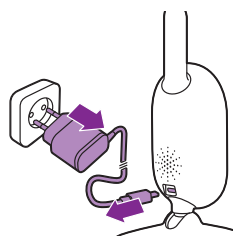

1 Izklopite otroško enoto ter iz nje in iz zidne vtičnice iztaknite napajalnik.

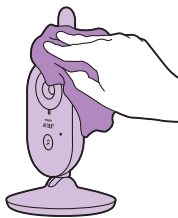

2 Otroško enoto očistite z suho krpo.

Opomba: Prstni odtisi ali umazanija na leči otroške enote lahko vplivajo na delovanje kamere. Leče se ne dotikajte s prsti.

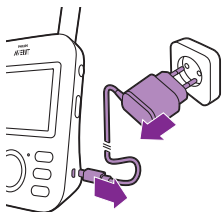

3 Izklopite starševsko enoto ter iz nje in iz zidne vtičnice iztaknite napajalnik.

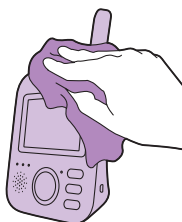

4 Starševsko enoto očistite z suho krpo.

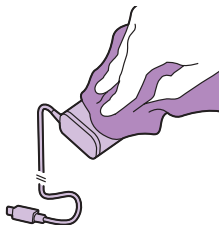

5 Napajalnika očistite s suho krpo.

## Shranjevanje

Če elektronske varuške ne boste uporabljali dlje časa, shranite starševsko in otroško enoto ter napajalnika na hladno in suho mesto.

## Naročanje dodatne opreme

Dodatno opremo ali rezervne dele lahko kupite na spletni strani [www.shop.philips.com/service](http://www.shop.philips.com/service) ali pri Philipsovem prodajalcu. Lahko se tudi obrnete na Philipsov center za pomoč uporabnikom v vaši državi (podatki za stik so na mednarodnem garancijskem listu).

## Recikliranje



- Ta simbol pomeni, da izdelka ne smete zavreči skupaj z običajnimi gospodinjskimi odpadki (2012/19/EU).



- Ta simbol pomeni, da izdelek vsebuje vgrajeno akumulatorsko baterijo, ki je ni dovoljeno odlagati skupaj z običajnimi gospodinjskimi odpadki (2006/66/ES). Močno priporočamo, da izdelek odnesete na uradno zbirno mesto ali Philipsov servisni center, da odstranijo akumulatorsko baterijo.
- Upoštevajte državne predpise za ločeno zbiranje električnih in elektronskih izdelkov ter akumulatorskih baterij. S pravilnim odlaganjem boste pomagali preprečiti negativne vplive na okolje in zdravje ljudi.

## Odstranitev akumulatorske baterije

**Opomba:** Močno priporočamo, da akumulatorsko baterijo odstrani usposobljena oseba.

Akumulatorsko baterijo odstranite samo, ko boste napravo zavrgli. Preden baterijo odstranite, se prepričajte, da je popolnoma izpraznjena. Baterijo ima samo starševska enota.

### Postopek:

- 1 Odstranite gumijasti nogi na dnu starševske enote.
- 2 Odstranite vijaka, ki sta zdaj vidna na dnu starševske enote.
- 3 Anteno postavite v pokončen položaj in odstranite vijak na zadnjem delu ohišja, ki je zdaj viden.
- 4 Zadnji del ohišja ločite od sprednjega dela (med njiju vstavite izvijač).
- 5 Odklopite kabel priključka za baterijo (črno-belo-rdeč kabel).
- 6 Odstranite štiri vijake na nosilcu baterije.
- 7 Odstranite baterijo.

## Garancija in podpora

Če potrebujete informacije ali podporo, obiščite [www.philips.com/support](http://www.philips.com/support) ali preberite mednarodni garancijski list.

## Pogosta vprašanja

V tem poglavju je povzetek najpogostejših težav, ki se lahko pojavijo pri uporabi aparata. Če težave ne morete odpraviti s spodnjimi nasveti, na strani [www.philips.com/support](http://www.philips.com/support) poiščite seznam pogostih vprašanj ali se obrnite na center za pomoč uporabnikom v svoji državi.

## UPORABA/PRIKLJUČITEV ENOT

### Vprašanje

### Odgovor

## UPORABA/PRIKLJUČITEV ENOT

Zakaj indikator vklopa na otroški enoti ne zasveti, ko jo vklopiš?	Morda otroška enota ni priključena na napajanje. Priključite jo na napajanje. Stikalo za vklop/izklop na njej nato potisnite navzgor v položaj ON (Vključeno), da vzpostavite povezavo s starševsko enoto.
Zakaj se starševska enota ne polni, ko jo vključim?	Morda napajalnik ni pravilno priključen. Poskrbite, da bo napajalnik pravilno vstavljen v zidno vtičnico.
	Morda je starševska enota že napolnjena. Indikator stanja napolnjenosti baterije bo zelene barve, če je baterija napolnjena in naprava priključena na napajanje.
Zakaj se otroška enota ne polni, ko jo priključim?	Otroške enote ni mogoče polniti. Otroška enota deluje samo, ko je priključena na napajanje.
Zakaj ne morem vzpostaviti povezave? Zakaj se povezava občasno izgubi? Zakaj prihaja do prekinitve zvoka?	Otroška in starševska enota sta verjetno blizu zgornje meje delovnega dosega ali pa prihaja do motenj zaradi drugih brezžičnih naprav, ki delujejo pri 2,4 GHz. Poskusite enoti postaviti drugam, zmanjšati razdaljo med njima ali izklopiti druge 2,4 GHz brezžične naprave (prenosne računalnike, mobilne telefone, mikrovalovne pečice ipd.). Vnovično vzpostavljanje povezave med enotama lahko traja do deset sekund.
	Če starševska enota izgubi signal, zapiska (trije hitri piski vsakih dvajset sekund).
	Morda sta otroška in starševska enota preblizu skupaj. Razdalja med njima mora biti vsaj ena in pol metra, sicer lahko pride do motenj.
Kaj se zgodi med izpadom električne energije?	Ker starševska enota uporablja akumulatorsko baterijo, deluje še naprej, če je dovolj napolnjena. Vendar pa preneha delati otroška enota, ker nima akumulatorske baterije in se napaja samo iz električnega omrežja. Starševska enota bo zapiskala, kar označuje, da je povezava z otroško enoto izgubljena. Ko bo spet na voljo napajanje iz električnega omrežja, bo povezava med enotama vzpostavljena samodejno.
Zakaj se starševska enota polni več kot tri ure?	Morda je starševska enota vklopljena, čeprav se polni. Čas polnjenja lahko skrajšate tako, da starševsko enoto med polnjenjem izklopite. Če je zaslon starševske enote stalno vklopljen, bo polnjenje trajalo dalj časa.
Zakaj morata biti otroška enota in njen kabel vsaj en meter od otroka?	Da preprečite nevarnost zadušitve s kablom in zagotovite optimalno zaznavanje zvoka, otroško enoto in njen kabel vedno postavite vsaj en meter proč od otroka.
Kakšna je razlika med različnimi uporabniškimi načini starševske enote: Video, Audio, VOX in ECO (video, zvočni, z zvočnim proženjem in eko)?	Na spodnjem seznamu si oglejte pojasnila načinov, ki so na voljo za elektronsko varuško.

\* Videonačin: zaslon in zvok starševske enote sta vedno vklopljena.

## UPORABA/PRIKLJUČITEV ENOT

\* Zvočni način: predvajan bo samo zvok. Ko je vklopljen zvočni način, je zaslon starševske enote izklopljen. Indikator povezave kaže, da je starševska enota še vedno vklopljena in povezana z otroško enoto. Samo SCD630: lučke za stopnjo glasnosti nad zaslonom zasvetijo zeleno, če je slišati zvok iz otroške enote. Vsa običajna interakcija z otroško enoto poteka prek gumbov za govor, uspavanko, meni in občutljivost.

\* Način z zvočnim proženjem: zaslon in zvok starševske enote se izklopita, če dvajset sekund ni zaznanega nobenega zvoka (oziroma če zvok ne preseže praga nastavljenih občutljivosti). Zaslon in zvok se takoj vklopita, če otrok zajoče in je presežen prag občutljivosti. Če zvok pade pod prag zvočne občutljivosti, je video aktiven še dvajset sekund. Če pritisnete enega od krmilnih gumbov (svetlost ali glasnost), bo naprava približno pet sekund prikazovala video. Dostopen je tudi meni za uspavanko.

\* Eko način: zaslon in zvok starševske enote se izklopita, če dvajset sekund ni zaznanega nobenega zvoka. Eko način zmanjša porabo energije med manj dejavnim časom, hkrati pa ohrani vašo povezavo z otrokom. V eko načinu lučka ECO sveti zeleno in naprava deluje v drugačnem načinu povezave. V eko načinu starševska enota nima stalno vzpostavljene radiofrekvenčne povezave, temveč vsaki dve sekundi preveri povezavo z otroško enoto. Otroška enota v eko načinu zato porabi manj energije.

Kje vklopiam nočno lučko?

Če želite vklopiti funkcijo nočne lučke, pritisnite gumb za vklop/izklop nočne lučke na otroški enoti. Nočne lučke ni mogoče upravljati s starševske enote. Nočna lučka se ne izklopi samodejno. Če jo želite izklopiti, na otroški enoti še enkrat pritisnite gumb za vklop/izklop otroške enote.

Kako ponastavim starševsko enoto?

Starševsko enoto ponastavite tako, da za približno eno sekundo hkrati pritisnete gumb za vklop/izklop in okrogel gumb za premik navzdol na starševski enoti. Starševska enota se izklopi. Če želite starševsko enoto spet vklopiti, pritisnite gumb za vklop/izklop. Podatki, ki jih je nastavil uporabnik, shranjeni v pomnilniku starševske enote, kot so uporabniški način, nastavitve svetlosti, glasnost, izbira uspavanke, izbira povečave in nastavitve vibriranja, ne bodo izgubljeni.

## INDIKATORJI NA STARŠEVSKI ENOTI

### Vprašanje

### Odgovor

Lučka baterije na starševski enoti zasveti rdeče. Kaj naj naredim?

Baterija je skoraj prazna. Če starševske enote ne priključite na napajanje, ko začne lučka baterije svetiti rdeče in starševska enota piskati, bo čez približno eno uro nehala delovati.

Preklopite na nižjo svetlost in/ali glasnost, da zmanjšate porabo energije, in starševsko enoto z napajalnikom priključite na napajanje. (Glejte poglavje »Priprava za uporabo«.)

Zakaj starševska enota piska?

Elektronska varuška piska na različne načine, da vas obvesti, za kakšno težavo gre.

En pisk: starševska enota je izklopljena.

Dva piska vsakih dvajset sekund prve tri minute, nato pa vsako minuto: baterija starševske enote je skoraj prazna.

## INDIKATORJI NA STARŠEVSKI ENOTI

Dva kratka piska vsakih dvajset sekund: temperatura otroške sobe je zunaj obsega, ki ga je določil uporabnik; na starševski enoti je prikazana ikona temperature (samo za model SCD630).

Trije kratki piski vsakih dvajset sekund: povezava med starševsko in otroško enoto je izgubljena, na zaslonu starševske enote je prikazana ikona povezave in gumb za vzpostavitev povezave je rdeč.

Kaj pomeni barva indikatorja baterije (zelena, oranžna, rdeča) oziroma to, da ne sveti?

Ko je starševska enota priključena na električno napajanje, lahko indikator baterije sveti v teh barvah:

- \* Zelena: baterija je polna.
- \* Oranžna: baterija se polni.

Če starševska enota ni priključena na električno napajanje, lahko indikator baterije sveti v teh barvah:

- \* Rdeča: baterija je skoraj prazna (< 10 %)
- \* Indikator ne sveti: starševska enota ni priključena na električno napajanje.

## HRUP/ZVOK

### Vprašanje

### Odgovor

Zakaj iz starševske enote in/ali otroške enote prihaja visokofrekvenčen zvok?

Morda sta si enoti preblizu. Otroška enota mora biti od starševske oddaljena najmanj dva in pol metra.

Morda je starševska enota nastavljena na preveliko glasnost. Zmanjšajte glasnost starševske enote.

Če vas zanimajo vzroki za piskanje starševske enote, preberite pogosta vprašanja v razdelku »Zakaj starševska enota piska?«.

Kako izklopim zvok?

Zvok izklopite s pritiskom na spodnji del krmilnega gumba. Ko je vrstica glasnosti na zaslonu povsem prazna, je zvok izklopljen.

Zakaj ničesar ne slišim? Zakaj ne slišim otroškega joka?

Morda je starševska enota nastavljena na premajhno glasnost ali pa je zvok izklopljen. Glasnost povečajte s pritiskom na zgornji del krmilnega gumba.

Morda je izklopljen zvok starševske enote: vklopite ga tako, da pritisnete zgornji del krmilnega gumba in prilagodite glasnost.

Občutljivost je nastavljena prenizko. V meniju starševske enote jo prilagodite na višjo raven.

Morda je otroška enota predaleč od otroka. Za optimalno zaznavanje zvoka poskrbite, da otroška enota ne bo več kot ena in pol metra od otroka. Če je enota bližje kot en meter, je tveganje zadušitve večje.

Zakaj se starševska enota prehitro odzove na druge otrokove zvoke?

Otroška enota se odziva tudi na druge zvoke, ne samo na otrokov glas. Otroško enoto primaknite bližje otroku (vendar ne bližje, kot je najmanjša varna razdalja – en meter).

## HRUP/ZVOK

	Morda je stopnja občutljivosti nastavljena previsoko. Če so otrokovi zvoki tihi, mora biti občutljivost večja. Če pa je otrok glasnejši, lahko nastavite nižjo stopnjo občutljivosti. Stopnjo občutljivosti elektronske varuške lahko nastavite v meniju starševske enote.
Zakaj starševska enota brni?	Do motenj lahko pride, če je starševska enota zunaj dosega otroške. Do motenj lahko pride tudi, če je med starševsko in otroško enoto preveč zidov ali stropov ali če so vklopljene druge naprave, ki delujejo pri frekvenci 2,4 GHz (npr. mikrovalovna pečica, usmerjevalnik Wi-Fi).
	Starševsko enoto postavite drugam, bližje otroški, ali pa izklopite druge brezžične naprave.
	Če vam ta odgovor ne pomaga, si oglejte druga pogosta vprašanja v razdelku »Zakaj iz starševske enote in/ali otroške enote prihaja visokofrekvenčen zvok?«.
Kako dolgo bo otroška enota predvajala uspavanko?	Ko izberete uspavanko, se bo neprekinjeno ponavljal približno petnajst minut. Če želite predvajati vse skladbe, ki so na voljo, na seznamu uspavank izberite zadnjo možnost.
Kako lahko povečam glasnost uspavanke?	Glasnost uspavanke lahko nastavite na starševski enoti, ne pa tudi na otroški enoti. Na starševski enoti pritisnite gumb za uspavanko, da odprete meni za uspavanke, in prilagodite glasnost.

## ČAS DELOVANJA/DOSEG

Vprašanje	Odgovor
Zakaj je doseg elektronske varuške precej manjši, kot je navedeno v tem priročniku?	Navedeni podatek za največji delovni doseg (300 metrov) velja samo na prostem, ko med enotama ni nobenih ovir. Glede na okolico in morebitne druge moteče dejavnike je lahko delovni doseg manjši (glejte tudi tabelo v razdelku o postavitvi starševske in otroške enote).
	V zaprtih prostorih je doseg največ 50 metrov, to pa je omejeno tudi s številom in vrsto zidov in/ali stropov med starševsko in otroško enoto.
Predvideni čas delovanja starševske enote je največ 10 ur. Zakaj je čas delovanja moje starševske enote krajši?	Morda je nastavljena prevelika svetlost zaslona, kar povzroča veliko porabo električne energije. Zmanjšajte svetlost starševske enote.
	Starševska enota porabi veliko energije, ko je videozaslon stalno vklopljen. Čas delovanja lahko podaljšate z vklopom načinov AUDIO (Zvok), VOX (Zvočno proženje) ali ECO (Eko) v meniju starševske enote (glejte razdelke »Način AUDIO (Zvok)«, »Način VOX (Zvočno proženje) ali »Način ECO (Eko)« v poglavju »Funkcije«).
	Morda je nastavljena prevelika glasnost starševske enote, kar povzroča veliko porabo električne energije. Zmanjšajte glasnost starševske enote.

## ČAS DELOVANJA/DOSEG

Tako kot pri vseh elektronskih napravah, ki jih je mogoče napolniti, se zmogljivost baterije po dolgem času uporabe zmanjša.

### VIDEOZASLON

#### Vprašanje

#### Odgovor

Zakaj pri starševski enoti prihaja do motenj? Zakaj videozaslon na starševski enoti utripa?

Do motenj lahko pride, če je starševska enota zunaj dosega otroške. Do motenj lahko pride tudi, če je med starševsko in otroško enoto preveč zidov ali stropov ali če so vklopljene druge naprave, ki delujejo pri frekvenci 2,4 GHz (npr. mikrovalovna pečica, usmerjevalnik Wi-Fi).

Starševsko enoto postavite drugam, bližje otroški, ali pa izklopite druge brezžične naprave.

Morda bo treba napolniti akumulatorsko baterijo starševske enote.

Zakaj na videozaslonu ni slike, ko indikator povezave sveti zeleno?

Morda je starševska enota v načinu AUDIO (Zvok), VOX (Zvočno proženje) ali ECO (Eko). Če želite preklopiti med načini (glejte 'Načini'), pritisnite gumb za način na desni stranici starševske enote.

Zakaj ni slika na videozaslonu jasna?

Morda je svetlost zaslona nastavljena prenizko. S krmilnim gumbom na sredini povečajte svetlost zaslona starševske enote.

Morda je leča otroške enote umazana. Lečo očistite s suho krpo.

Morda je otroška enota predaleč od otroka. Za optimalno kakovost slike poskrbite, da otroška enota ne bo več kot ena in pol metra od otroka. Če je enota bližje kot en meter, je tveganje zadušitve večje.

### Stenska namestitvev

Tiskanje navodil:

Natisnite to stran v velikosti 1 : 1 in s šablono na zidu natančno označite, kje morata biti luknji za vijaka.



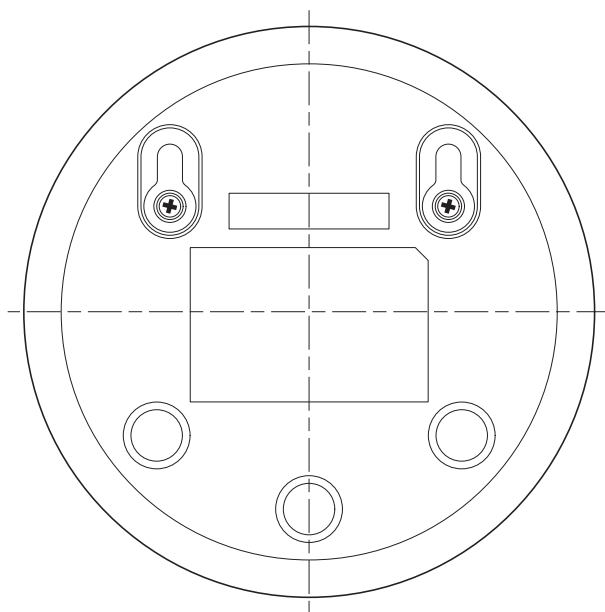

## Úvod

Gratulujeme vám k nákupu a vítame vás medzi zákazníkmi používajúcimi výrobky Philips Avent! Ak chcete využívať všetky výhody zákaznickej podpory výrobkov Philips Avent, zaregistrujte svoj výrobok na stránke [www.philips.com/welcome](http://www.philips.com/welcome).

Video zariadenie na monitorovanie dieťaťa Philips Avent poskytuje nepretržitú 24-hodinovú pomoc a umožňuje sledovať vaše dieťa cez deň aj v noci z ľubovoľného miesta vo vašej domácnosti. Najmodernejšia digitálna technológia zaručuje čistý zvuk a ten najzreteľnejší obraz vášho dieťaťa. Vďaka tomu získate väčší pocit istoty aj bez toho, aby ste museli vstúpiť do detskej izby a rušiť dieťa počas spánku.

## Opis zariadenia

- 1 Rôdičovská jednotka
- 2 Displej
- 3 Kontrolné svetlo ECO
- 4 Kontrolné svetlo stavu batérie
- 5 Kontrolné svetlo spojenia
- 6 Reproduktor
- 7 Ovládacie tlačidlo (pohyb v ponukách/hlasitosť/jas)
- 8 Tlačidlo Sensitivity (Citlivosť)
- 9 Tlačidlo uspávanky
- 10 Tlačidlo hlasitého hovoru
- 11 Konektor pre malú koncovku
- 12 Tlačidlo režimu
- 13 Vypínač
- 14 Anténa
- 15 Spona na opasok
- 16 Detská jednotka
- 17 Kamera
- 18 Tlačidlo zapnutia/vypnutia uspávanky
- 19 Posuvný vypínač
- 20 Anténa
- 21 Reproduktor
- 22 Konektor pre malú koncovku
- 23 Otvory na upevnenie na stenu
- 24 Adaptér (2 x)
- 25 Skratky

## Dôležité bezpečnostné informácie

Pred použitím zariadenia si pozorne prečítajte tieto dôležité informácie a uschovajte si ich na neskoršie použitie.

### DÔLEŽITÉ

**Toto zariadenie na monitorovanie dieťaťa je navrhnuté ako pomocník. Nie je náhradou za zodpovednú a riadnu kontrolu zo strany dospeljej osoby ani ho tak nemôžete používať.**

Nikdy nenechávajte dieťa vo vašej domácnosti bez dozoru. Vždy sa uistite, že sa niekto postará o dieťa a jeho potreby.

## Vyhlasenie

Upozorňujeme, že používanie tohto zariadenia na monitorovanie dieťaťa je na vlastné riziko. Spoločnosť Koninklijke Philips N.V. a jej dcérske spoločnosti nie sú zodpovedné za prevádzku tohto zariadenia na monitorovanie dieťaťa ani za vaše používanie tohto zariadenia, a preto neprijíma zodpovednosť za škodu v súvislosti s vašim používaním tohto zariadenia.

## Nebezpečenstvo

- Zariadenie na monitorovanie dieťaťa nesmiete ponárať do vody ani inej tekutiny. Neumiestňujte zariadenie na miesto, kde hrozí, že naň môže kvapkať alebo sa vyliať voda. Zariadenie na monitorovanie dieťaťa nikdy neukladajte na vlhké miesta ani do blízkosti vody.
- Nikdy nepokladajte predmety na zariadenie na monitorovanie dieťaťa a nezakrývajte ho. Neblokujte žiadny z vetracích otvorov. Inštalujte podľa pokynov výrobcu.
- Káble predstavujú potenciálne riziko uškrtenia. Káble udržiavajte mimo dosahu detí (viac ako 1 meter). Zariadenie na monitorovanie dieťaťa nikdy nekladajte do detskej postielky ani detskej záhradky.



## Varovanie

- Pred zapojením zariadenia do siete skontrolujte, či napätie uvedené na adaptéri zodpovedá napätiu v sieti.
- Neupravujte ani neodrezávajte žiadnu časť adaptéra ani kábla, pretože by mohlo dôjsť k nebezpečnej situácii.
- Používajte len adaptér dodaný spolu so zariadením.
- Ak je poškodený adaptér, nechajte ho vymeniť za niektorý z originálnych typov, aby ste predišli nebezpečným situáciám.
- Toto zariadenie môžu používať deti staršie ako 8 rokov a osoby, ktoré majú obmedzené telesné, zmyslové alebo mentálne schopnosti alebo nemajú dostatok skúseností a znalostí, ak sú pod dozorom alebo im bolo vysvetlené bezpečné používanie tohto zariadenia a za predpokladu, že rozumejú príslušným rizikám. Deti sa nesmú hrať s týmto zariadením. Deti nesmú bez dozoru čistiť ani vykonávať údržbu tohto zariadenia.
- Dbajte na to, aby na sieťový kábel nikto nestúpil ani ho neزالomil, najmä pri zástrčkách, zásuvkových lištách a v mieste, kde vychádza zo zariadenia.
- Zariadenie na monitorovanie dieťaťa umiestnite tak, aby jeho kábel neprechádzal cez otvor dverí ani prechod. Ak zariadenie na monitorovanie dieťaťa umiestnite na stôl alebo nízku skrinku, nenechajte sieťový kábel previsať cez okraj nábytku. Uistite sa, že kábel neleží na podlahe, kde by oň mohol niekto zakopnúť.
- Baliace materiály (plastové vrecká, kartónová škatuľa a pod.) odkladajte mimo dosahu detí. Nie sú to hračky.
- Neotvárajte kryt detskej ani rodičovskej jednotky. Predídete tak zásahu elektrickým prúdom.

## Výstraha

- Zariadenie používajte pri teplote medzi 0 °C a 40 °C.
- Zariadenie neinštalujte v blízkosti zdrojov tepla, ako sú radiátory, tepelné regulátory, kachle či iné zariadenia (vrátane zosilňovačov), ktoré vytvárajú teplo.

- Pred manipuláciou s adaptéromi, zástrčkami a sieťovým káblom sa uistite, že máte suché ruky.
- Všetky potrebné označenia detskej jednotky, rodičovskej jednotky a sieťového adaptéra sú umiestnené na spodnom kryte detskej jednotky, rodičovskej jednotky a sieťového adaptéra.

### Súlad zariadenia s normami



- Tento výrobok spĺňa požiadavky Európskeho spoločenstva týkajúce sa rádiového rozhrania.
- Spoločnosť Philips Consumer Lifestyle týmto vyhlasuje, že toto zariadenie na monitorovanie dieťaťa spĺňa základné požiadavky a ostatné príslušné ustanovenia Smernice 1999/5/ES. Kópia Vyhlásenia o zhode ES (DoC) je dostupná online na webovej stránke [www.philips.com/support](http://www.philips.com/support).

### Elektromagnetické polia (EMF)

- Tento spotrebič Philips vyhovuje všetkým príslušným normám a smerniciam týkajúcim sa vystavenia elektromagnetickým poliam.

## Príprava na použitie

### Detská jednotka

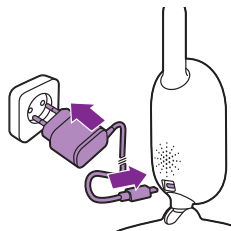

Sieťový adaptér zapojte do detskej jednotky a potom do elektrickej zásuvky.

### Rodičovská jednotka

Rodičovská jednotka je napájaná vstavanou nabíjateľnou lítium-iónovou batériou.

Pri nabíjaní rodičovskej jednotky postupujte podľa nasledujúcich krokov.:

- 1 Malú koncovku zapojte do rodičovskej jednotky a adaptér do siete.
  - Kontrolné svetlo stavu batérie začne svietiť na oranžovo, čo znamená, že zariadenie sa nabíja.

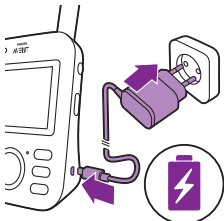

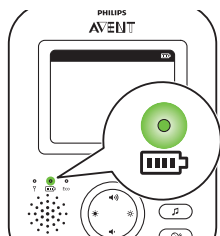

- Keď je batéria úplne nabitá, indikátor stavu batérie svieti na zeleno.

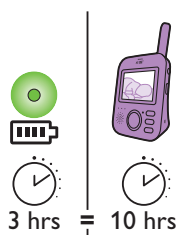

- Po trojhodinovom nabíjaní môžete rodičovskú jednotku používať približne 10 hodín bez pripojenia do siete.
- Ak je rodičovská jednotka počas nabíjania zapnutá, nabíjanie trvá približne dvakrát tak dlho.

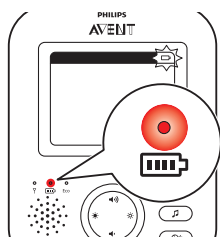

- Ak je nabíjateľná batéria rodičovskej jednotky takmer vybitá, kontrolné svetlo stavu batérie svieti na červeno a rodičovská jednotka pípa.
- Ak je batéria úplne vybitá a rodičovská jednotka nie je pripojená k elektrickej sieti, rodičovská jednotka sa automaticky vypne a stratí spojenie s detskou jednotkou.

**Poznámka:** Vstavaná nabíjateľná batéria sa z výrobu nedá vybrať.

**Poznámka:** Batéria sa postupne veľmi pomaly vybíja aj vtedy, keď je rodičovská jednotka vypnutá.

**Tip:** Ak chcete šetriť energiou batérie, rodičovskú jednotku vypnite, keď ju nepoužívate.

**Poznámka:** Odporúčame, aby bola rodičovská jednotka celú noc pripojená k elektrickej sieti. Ak je počas noci batéria rodičovskej jednotky takmer vybitá, rodičovská jednotka zapípa, čo vás môže zobudiť.

## Používanie zariadenia na monitorovanie dieťaťa

### Prepojenie rodičovskej a detskej jednotky

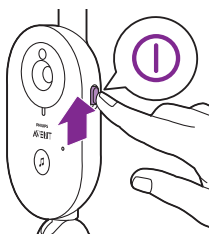

- 1 Zatláčajte posuvný vypínač na detskej jednotke smerom nahor do zapnutej polohy.

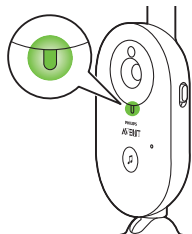

2 Keď je detská jednotka zapnutá, kontrolné svetlo napájania na detskej jednotke svieti na zeleno.

Poznámka: Kontrolné svetlo zapnutia na detskej jednotke vždy svieti na zeleno, a to aj v prípade, ak sa nevytvorilo spojenie s rodičovskou jednotkou.

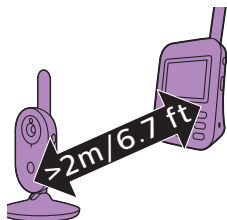

3 Zabezpečte, aby sa rodičovská a detská jednotka nachádzali vo vzdialenosti aspoň 2,5 metra od seba, aby sa predišlo akustickej spätnej väzbe.

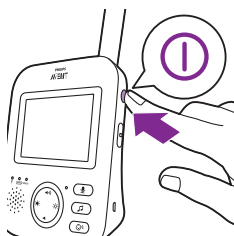

4 Stlačením vypínača na rodičovskej jednotke zapnete rodičovskú jednotku.

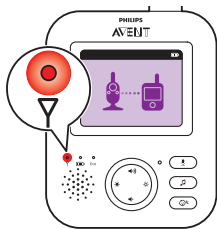

- Zapne sa displej, na ktorom sa zobrazí obrázok pripájania. Kontrolné svetlo spojenia sa rozsvieti na červeno. Rodičovská jednotka začne hľadať detskú jednotku.

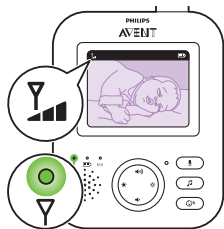

- Keď sa rodičovská jednotka spojí s detskou jednotkou, kontrolné svetlo spojenia na rodičovskej jednotke sa rozsvieti na zeleno a na displeji sa zobrazí jeden alebo viacero indikátorov úrovne.

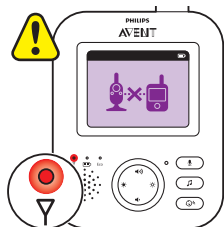

**Poznámka:** Vytvorenie spojenia medzi rodičovskou a detskou jednotkou trvá menej ako 10 sekúnd.

Ak je detská jednotka vypnutá, na rodičovskej jednotke je zobrazený obrázok „mimo dosahu“. Uistite sa, že ste detskú jednotku zapli.

- Ak sa spojenie nevytvorilo, kontrolné svetlo spojenia začne svietiť na červeno, rodičovská jednotka každých 20 sekúnd trikrát krátko zapípa a na displeji sa zobrazí obrázok označujúci, že jednotka je mimo dosahu.

## Umiestnenie zariadenia na monitorovanie dieťaťa

**Varovanie:** Kábel detskej jednotky predstavuje potenciálne riziko uškrtenia. Uistite sa, že detská jednotka a jej kábel sú vo vzdialenosti aspoň 1 meter od dieťaťa. Zariadenie na monitorovanie dieťaťa nikdy nekladajte do detskej postielky ani detskej záhradky.

- 1 Detskú jednotku umiestnite maximálne 1,5 metra od dieťaťa, aby bolo zaznamenávanie zvuku optimálne. Kvôli potenciálnemu riziku uškrtenia sa uistite, že detská jednotka je vo vzdialenosti aspoň 1 meter od dieťaťa.

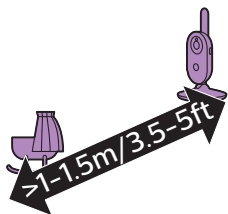

- 2 Rodičovskú jednotku umiestnite v dosahu detskej jednotky. Uistite sa, že sa nachádza aspoň 2,5 metra od detskej jednotky, aby sa predišlo akustickej spätnej väzbe.

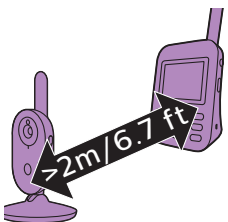

**Poznámka:** Ak používate bezdrôtový telefón, bezdrôtové video zariadenie, sieť Wi-Fi, mikrovlnnú rúru alebo rozhranie Bluetooth pracujúce na frekvencii 2,4 GHz a rodičovská alebo detská jednotka vykazuje známky rušenia, rodičovskú jednotku premiestňujte, kým sa rušenie nestratí!

- 3 Existujú dva spôsoby umiestnenia detskej jednotky
  - a Detskú jednotku položte na stabilný a vodorovný povrch.
  - b Pomocou dodaných skrutiek upevnite detskú jednotku na stenu.

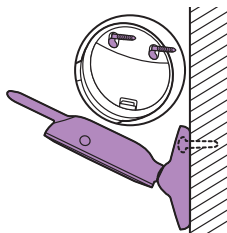

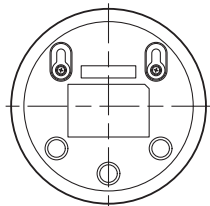

Tip: Šablónu (pozrite 'Montáž na stenu') pre montáž detskej jednotky na stenu nájdete na konci tohto návodu na používanie.

Tip: Pomocou dodanej šablóny označte na stene presné polohy otvorov pre skrutky.

Tip: Detskú jednotku umiestnite vyššie, aby ste mali dobrý prehľad o detskej postielke alebo detskej záhradke.

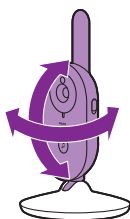

- 4 Upravte polohu detskej jednotky tak, aby ste zabezpečili čo najlepší výhľad na dieťa. Detská jednotka sa dá otočiť do požadovaného smeru.

### Prevádzkový dosah

Prevádzkový dosah je maximálne 50 metrov v interiéri a 300 metrov v exteriéri. Prevádzkový dosah zariadenia na monitorovanie dieťaťa sa líši v závislosti od okolia a faktorov, ktoré spôsobujú rušenie. Mokré a vlhké materiály spôsobujú také rušenie, že sa dosah skracuje až o 100 %.

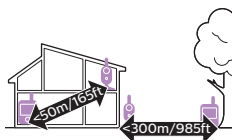

### Suché materiály

### Hrúbka materiálov

### Skrátenie dosahu

Drevo, omietka, lepenka, sklo (bez kovu, káblov alebo vedenia)

< 30 cm

0-10%

Tehla, preglejka

< 30 cm

5-35%

Železobetón

< 30 cm

30-100%

Kovové mriežky alebo tyče

< 1 cm

90-100%

Kovové alebo hliníkové platne

< 1 cm

100%

## Vlastnosti a nastavenia

### Hlasitosť

Hlasitosť reproduktora rodičovskej jednotky môžete nastaviť na požadovanú úroveň.



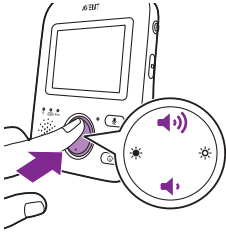

- 1 Hlasitosť nastavte stláčaním hornej alebo dolnej časti ovládacieho tlačidla.

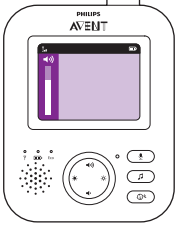

**Tip:** Hlasitosť prispôbte aktuálnym podmienkam. V hlučnom prostredí tiež môžete zapnúť vibračnú signalizáciu.

Indikátor úrovne hlasitosti na displeji zobrazí vybratú úroveň hlasitosti.

**Poznámka:** Ak je nastavená vysoká úroveň hlasitosti, rodičovská jednotka spotrebúva viac energie.

**Poznámka:** Keď je indikátor úrovne hlasitosti na minimálnej úrovni, hlasitosť je stlmená. Na stavovom riadku rodičovskej jednotky je zobrazená ikona stlmenia a rodičovská jednotka umožňuje prijímať len signalizácie a obraz.

## Jas

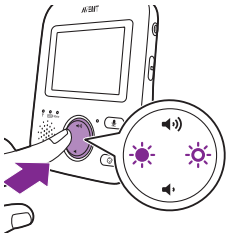

Jas displeja rodičovskej jednotky môžete nastaviť na požadovanú úroveň.

- 1 Jas displeja rodičovskej jednotky nastavte stláčaním ľavej alebo pravej časti ovládacieho tlačidla.

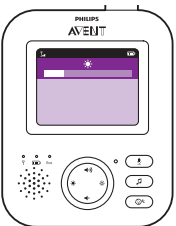

Indikátor úrovne jasů na displeji zobrazí vybratú úroveň jasů displeja.

**Poznámka:** Ak je jas nastavený na vysokú úroveň, rodičovská jednotka spotrebúva viac energie.

## Režimy

Toto zariadenie na monitorovanie dieťaťa má štyri rôzne režimy, ktoré vám umožňujú vybrať si, ako sa chcete o dieťa starať: VIDEO, AUDIO, VOX a ECO.

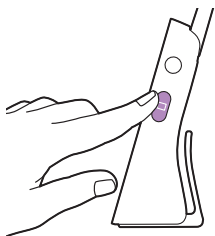

Pri zapnutej detskej jednotke môžete medzi týmito štyrmi rozličnými režimami prepínať stláčaním tlačidla režimu na bočnej strane rodičovskej jednotky.

Na displeji sa zobrazí vybraný režim. Vybraný režim je tiež zobrazený na stavovom riadku. Po zapnutí zariadenia bude aktívny naposledy použitý režim.

### Režim VIDEO

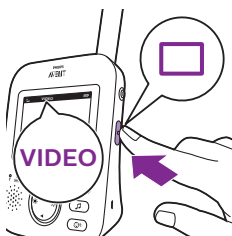

Stlačením tlačidla režimu na bočnej strane rodičovskej jednotky vyberte režim VIDEO.

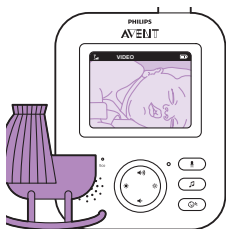

Keď je aktivovaný režim VIDEO, displej je vždy zapnutý, aby ste videli svoje dieťa. Všetky zvuky sa priamo prenášajú do rodičovskej jednotky.

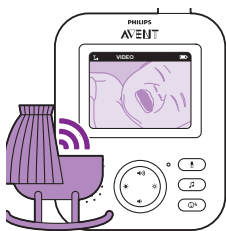

Poznámka: Ak chcete cez rodičovskú jednotku počuť všetky zvuky, nastavte úroveň citlivosti „Very High“ (Veľmi vysoká). Ďalšie informácie nájdete v časti Citlivosť.

### Režim AUDIO



- 1 Stlačením tlačidla režimu na bočnej strane rodičovskej jednotky ju prepnete do režimu AUDIO.

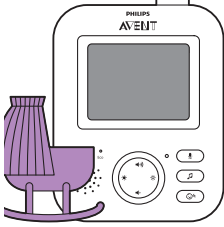

Pri aktivácii režimu AUDIO sa displej rodičovskej jednotky vypne. Po troch sekundách sa displej úplne vypne a stavový riadok zmizne.

**Poznámka:** Keď je displej vypnutý, stavový riadok nie je viditeľný.

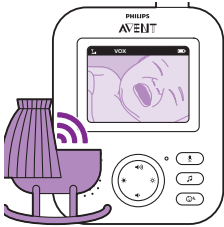

**Poznámka:** Kontrolné svetlo spojenia ukazuje, že rodičovská jednotka je stále zapnutá a pripojená k detskej jednotke.

**Poznámka:** Ak chcete cez rodičovskú jednotku počuť všetky zvuky, nastavte úroveň citlivosti „Very High“ (Veľmi vysoká). Ďalšie informácie nájdete v časti Citlivosť.

Všetky zvuky sa neustále prenášajú do rodičovskej jednotky. Ak dieťa plače, displej rodičovskej jednotky je stále vypnutý, ale do rodičovskej jednotky sa prenášajú zvuky zaznamenané detskou jednotkou.

## Režim VOX

1 Stlačením tlačidla režimu na bočnej strane rodičovskej jednotky ju prepnete do režimu VOX.

**Poznámka:** Ak je displej zapnutý, na stavovom riadku je zobrazený vybraný režim. Ak je displej vypnutý, stavový riadok nie je viditeľný.

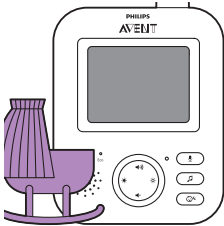
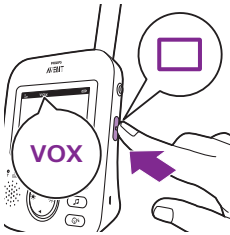

Keď je aktivovaný režim VOX, displej a zvuk rodičovskej jednotky sa vypnú, ak sa 20 sekúnd nezaznamená žiadny zvuk.

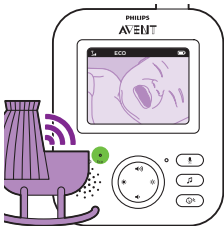

Keď detská jednotka zaznamená zvuk, displej a zvuk rodičovskej jednotky sa okamžite zapnú. Zvuky sa prenášajú do rodičovskej jednotky.

**Poznámka:** Minimálna úroveň hlasitosti zvuku, ktorá aktivuje displej a zvuk, je určená nastavením citlivosti.

## Režim ECO

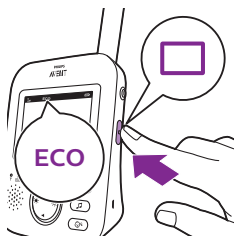

- 1 Stlačením tlačidla režimu na bočnej strane rodičovskej jednotky ju prepnete do režimu ECO.

Poznámka: Ak je displej zapnutý, na stavovom riadku je viditeľný vybraný režim. Keď je displej vypnutý, stavový riadok nie je viditeľný.

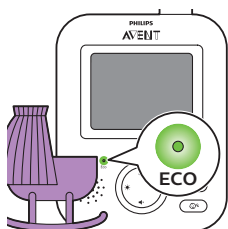

Keď je aktivovaný režim ECO, displej a zvuk rodičovskej jednotky sa vypnú, keď sa 20 sekúnd nezaznamená žiadny zvuk. Kontrolné svetlo ECO sa rozsvieti na zeleno, čo znamená, že je aktivovaný režim ECO. V režime ECO sú prenosy obrazu a zvuku vypnuté.

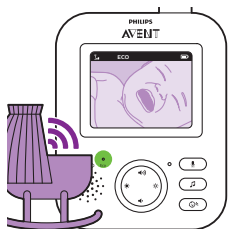

Keď detská jednotka zaznamená zvuk, displej a zvuk rodičovskej jednotky sa okamžite zapnú. Zvuky sa prenášajú do rodičovskej jednotky.

Poznámka: Minimálna úroveň hlasitosti zvuku, ktorá aktivuje zvuk a displej, je určená nastavením citlivosti.

## Uspávanky

Funkciu uspávanky môžete aktivovať z rodičovskej jednotky alebo z detskej jednotky.

Ak chcete funkciu uspávanky aktivovať z rodičovskej jednotky, postupujte podľa pokynov uvedených nižšie:

### Výber uspávanky

- 1 Stlačením tlačidla uspávanky na rodičovskej jednotke otvorte ponuku uspávaniek.

Poznámka: Ak stlačíte tlačidlo uspávanky, keď je ponuka uspávaniek otvorená, ponuka sa zatvorí.



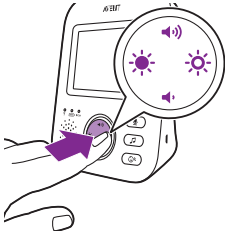

2 Stlačením pravej časti ovládacieho tlačidla zobrazte zoznam uspávaniek..



3 Stlačaním hornej alebo dolnej časti ovládacieho tlačidla prechádzajte zoznamom uspávaniek.



4 Stlačením pravej časti ovládacieho tlačidla prehrajte požadovanú uspávanku.

Ak chcete uspávanku pozastaviť, znova stlačte pravú časť ovládacieho tlačidla.

5 Na stavovom riadku rodičovskej jednotky je zobrazený počet opakovane prehrávaných uspávaniek.



Detská jednotka začne prehrávať uspávanku, ktorá sa bude nepretržite opakovať približne 15 minút.

Tip: Ak chcete opakovať všetky dostupné skladby, vyberte poslednú možnosť v zozname.

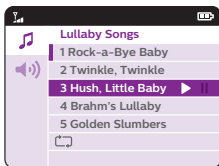

6 Ak chcete vybrať inú uspávanku, pomocou ovládacieho tlačidla

sa posúvajte nahor alebo nadol a zo zoznamu vyberte inú skladbu.

Stlačením pravej časti ovládacieho tlačidla spustíte prehrávanie vybratej skladby.

7 Ak chcete prehrávanie uspávanky zastaviť, stlačte tlačidlo uspávanky na rodičovskej jednotke. Ak chcete pozastaviť skladbu, ktorá sa prehráva, ešte raz stlačte pravú časť ovládacieho tlačidla.

## Hlasitosť uspávanky

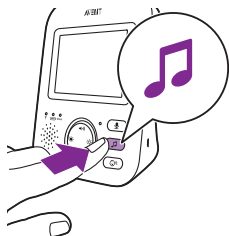

1 Stlačením tlačidla uspávanky na rodičovskej jednotke otvorte ponuku uspávaniek. Stlačte ľavú časť ovládacieho tlačidla a stlačením dolnej časti ovládacieho tlačidla vyberte možnosti hlasitosti v ponuke uspávaniek. Stlačením pravej časti ovládacieho tlačidla zobrazte úrovne hlasitosti uspávaniek.

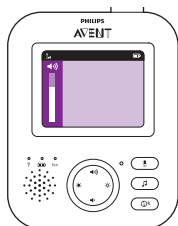

2 Hlasitosť nastavte stláčaním hornej alebo dolnej časti ovládacieho tlačidla.

3 Ak chcete prehrávanie uspávanky zastaviť, stlačte tlačidlo uspávanky na rodičovskej jednotke. Ak chcete pozastaviť skladbu, ktorá sa prehráva, ešte raz stlačte pravú časť ovládacieho tlačidla.

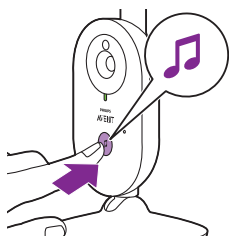

Ak chcete funkciu uspávanky aktivovať z detskej jednotky, stlačte tlačidlo zapnutia/vypnutia uspávanky na detskej jednotke.



Detská jednotka začne prehrávať uspávanku, ktorá bola naposledy vybratá na rodičovskej jednotke. Uspávanka sa bude nepretržite opakovať približne 15 minút.

Ak chcete prehrávanie uspávanky zastaviť z detskej jednotky, stlačte tlačidlo zapnutia/vypnutia uspávanky na detskej jednotke.

## Hlasitý hovor

Tlačidlo hlasitého hovoru na rodičovskej jednotke môžete použiť na rozprávanie sa s dieťaťom.



- 1 Podržte stlačené tlačidlo hlasitého hovoru na rodičovskej jednotke.
- 2 Zo vzdialenosti 15 až 30 cm zrozumiteľne hovorte do mikrofónu na prednej strane rodičovskej jednotky.

Kým je stlačené tlačidlo hlasitého hovoru, je otvorené zvukové spojenie s detskou jednotkou. Na displeji rodičovskej jednotky je zobrazená ikona hlasitého hovoru, ktorá signalizuje aktívne spojenie.



- 3 Keď skončíte s rozprávaním, uvoľnite tlačidlo hlasitého hovoru.

**Poznámka:** Kým je stlačené tlačidlo hlasitého hovoru, rodičovská jednotka nemôže spracúvať zvuky prichádzajúce z detskej jednotky.

## Citlivosť

Úroveň citlivosti detskej jednotky určuje, čo počujete cez rodičovskú jednotku. Ak je nastavená vysoká úroveň, budete počuť množstvo zvukov vrátane jemných zvukov pozadia. Ak je nastavená nízka úroveň citlivosti, budete počuť len hlasnejšie zvuky.

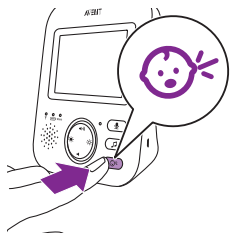

- 1 Stlačením tlačidla citlivosti získate prístup k úrovňam citlivosti.

**Poznámka:** Opätovným stlačením tlačidla citlivosti opustíte ponuku.

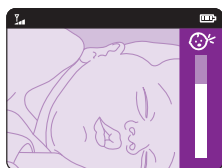

- 2 Stláčaním hornej alebo dolnej časti ovládacieho tlačidla vyberte požadovanú úroveň citlivosti.

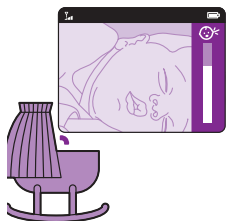

Ak dieťa vydáva len jemné zvuky, na rodičovskej jednotke treba nastaviť vyššiu úroveň citlivosti detskej jednotky.



Čím hlasnejšie zvuky dieťa vydáva, tým nižšiu citlivosť môžete nastaviť na rodičovskej jednotke.

**Poznámka:** Ak je nastavená úroveň citlivosti „Very High“ (Veľmi vysoká), v režimoch AUDIO a VIDEO počuť zvuk nepretržite. V opačnom prípade sú zvuky s nízkou hlasitosťou stlmené.

**Tip:** Úroveň citlivosti možno nastaviť, aby ste svoje dieťa vždy počuli bez rušenia ostatnými zvukmi. Ak je v okolí veľký hluk, nastavte nižšiu citlivosť, aby ste tieto zvuky cez rodičovskú jednotku nepočuli.

## Spona na opasok

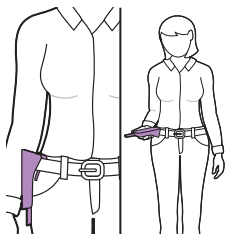

Rodičovskú jednotku môžete nosiť so sebou v interiéri aj v exteriéri, ak si ju pripievate k opasku alebo bedrovej šatke pomocou spony na opasok. Tak budete môcť sledovať svoje dieťa, aj keď sa pohybujete.

**Poznámka:** Displej je teraz otočený hore nohami, aby ste si na ňom mohli pozrieť svoje dieťa jednoduchým zdvihnutím rodičovskej jednotky nahor.

## Čistenie a údržba

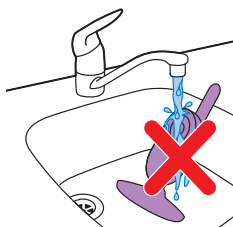

**Varovanie:** Rodičovskú jednotku, detskú jednotku ani sieťové adaptéry nesmiete ponárať do vody ani čistiť pod tečúcou vodou.





## Varovanie: Nepoužívajte čistiace spreje ani tekuté čistiace prostriedky.

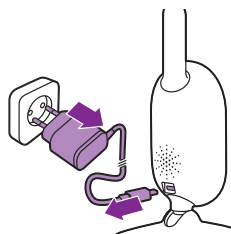

- 1 Vypnite detskú jednotku, odpojte od nej sieťový adaptér a potom ho odpojte aj od elektrickej zásuvky.

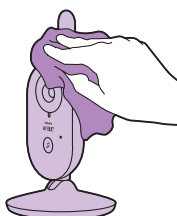

- 2 Detskú jednotku očistite suchou tkaninou.

Poznámka: Odtlačky prstov alebo nečistoty na objektíve detskej jednotky môžu ovplyvniť funkčnosť kamery. Objektívu sa nedotýkajte prstami.

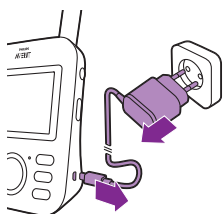

- 3 Vypnite rodičovskú jednotku, odpojte od nej sieťový adaptér a potom ho odpojte aj od elektrickej zásuvky.



- 4 Rodičovskú jednotku očistite suchou tkaninou.

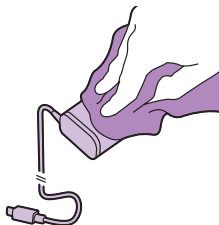

- 5 Adaptéry očistite suchou tkaninou.

## Skladovanie

Ak zariadenie na monitorovanie dieťaťa nebudete dlhší čas používať, odložte rodičovskú jednotku, detskú jednotku a ich adaptéry na chladné a suché miesto.

## Objednávanie príslušenstva

Ak chcete kúpiť príslušenstvo alebo náhradné diely, prejdite na webovú stránku [www.shop.philips.com/service](http://www.shop.philips.com/service) alebo sa obráťte na svojho predajcu výrobkov značky Philips. Môžete tiež kontaktovať Stredisko starostlivosti o zákazníkov spoločnosti Philips vo svojej krajine (kontaktné údaje nájdete v medzinárodne platnom záručnom liste).

## Recyklácia



- Tento symbol znamená, že tento výrobok sa nesmie likvidovať s bežným komunálnym odpadom (smernica 2012/19/EÚ).



- Tento symbol znamená, že tento výrobok obsahuje zabudovanú nabíjateľnú batériu, ktorú nemožno zlikvidovať spolu s bežným komunálnym odpadom (2006/66/ES). Výslovne odporúčame, aby ste svoj výrobok odovzdali na oficiálnom zbernom mieste alebo v servisnom stredisku spoločnosti Philips, kde nabíjateľnú batériu odstráni odborník.
- Dodržiavajte pravidlá separovaného zberu elektrických a elektronických výrobkov, ako aj nabíjateľných batérií vo svojej krajine. Správna likvidácia pomáha zabrániť negatívnym vplyvom na životné prostredie a ľudské zdravie.

## Vybratie nabíjateľnej batérie

**Poznámka:** Výslovne odporúčame, aby nabíjateľnú batériu vybral odborník.

Nabíjateľnú batériu vyberte len vtedy, keď zariadenie vyhadzujete. Dbajte na to, aby bola batéria pri vyberaní úplne vybitá. Batériu obsahuje len rodičovská jednotka.

**Postup:**

- 1 Odstráňte dve gumené nohy zo spodnej strany rodičovskej jednotky.
- 2 Vyskrutkujte dve skrutky, ktoré teraz vidno na spodnej strane rodičovskej jednotky.
- 3 Otočte anténu dohora a vyskrutkujte skrutku, ktorú teraz vidno, zo zadného krytu.
- 4 Oddel'te zadný kryt od predného krytu tak, že medzi nich nasilu vtlačíte skrutkovač.
- 5 Odpojte kábel konektora batérie (čierno-bielo-červený kábel).
- 6 Vyskrutkujte štyri skrutky z priečinka na batériu.
- 7 Vyberte batériu.

## Záruka a podpora

Ak potrebujete informácie alebo podporu, navštívte webovú stránku [www.philips.com/support](http://www.philips.com/support) alebo si prečítajte informácie v medzinárodne platnom záručnom liste.

## Často kladené otázky

Táto kapitola obsahuje prehľad najbežnejších problémov, s ktorými by ste sa mohli stretnúť pri používaní tohto zariadenia. Ak problém neviete vyriešiť pomocou informácií uvedených nižšie, navštívte webovú stránku [www.philips.com/support](http://www.philips.com/support), na ktorej nájdete zoznam najčastejších otázok, alebo kontaktujte Stredisko starostlivosti o zákazníkov vo svojej krajine.

### POUŽÍVANIE/PRIPOJENIE JEDNOTIEK

Otázka	Odpoveď
Prečo sa kontrolné svetlo napájania detskej jednotky pri jej zapnutí nerozsvieti?	Detská jednotka možno nie je pripojená k elektrickej sieti. Detskú jednotku pripojte k elektrickej sieti. Vypínač detskej jednotky potom prepnite smerom nahor do zapnutej polohy, aby sa nadviazalo spojenie s rodičovskou jednotkou.
Prečo sa rodičovská jednotka po pripojení do siete nenabíja?	Adaptér možno nie je zapojený správne. Uistite sa, že adaptér je správne zapojený do elektrickej zásuvky.
	Rodičovská jednotka už môže byť úplne nabitá. Ak je batéria úplne nabitá a zariadenie je pripojené k elektrickej sieti, kontrolné svetlo stavu batérie svieti na zeleno.
Prečo sa detská jednotka po pripojení do siete nenabíja?	Detská jednotka nemá funkciu nabíjania. Detská jednotka funguje len vtedy, keď je pripojená k elektrickej sieti.

## POUŽÍVANIE/PRIPOJENIE JEDNOTIEK

<p>Prečo sa nedá vytvoriť spojenie? Prečo sa spojenie z času na čas stráca? Prečo vypadáva zvuk?</p>	<p>Detská a rodičovská jednotka sa pravdepodobne nachádzajú na hranici prevádzkového dosahu alebo dochádza k rušeniu spôsobenému inými bezdrôtovými zariadeniami pracujúcimi na frekvencii 2,4 GHz. Vyskúšajte iné miesto, znížte vzdialenosť medzi jednotkami alebo vypnite ostatné zariadenia pracujúce na frekvencii 2,4 GHz (prenosné počítače, mobilné telefóny, mikrovlnné rúry a pod.). Opätovné vytvorenie spojenia medzi jednotkami môže trvať až 10 sekúnd.</p>
	<p>V prípade straty signálu rodičovská jednotka pípa (3 rýchle pípnutia každých 20 sekúnd).</p>
	<p>Detská a rodičovská jednotka sa môžu nachádzať príliš blízko pri sebe. Udržujte medzi nimi vzdialenosť minimálne 1,5 metra, aby ste predišli rušeniu.</p>
<p>Čo sa stane pri výpadku prúdu?</p>	<p>Ak je batéria dostatočne nabitá, rodičovská jednotka ďalej funguje, pretože je napájaná nabíjateľnou batériou. Detská jednotka však prestane fungovať, pretože neobsahuje nabíjateľnú batériu a funguje iba pri napájaní z elektrickej siete. Rodičovská jednotka zapípa, čo znamená, že sa prerušilo spojenie s detskou jednotkou. Keď sa obnoví napájanie z elektrickej siete, automaticky sa nadviaže spojenie medzi rodičovskou a detskou jednotkou.</p>
<p>Prečo niekedy trvá nabitie rodičovskej jednotky dlhšie ako 3 hodiny?</p>	<p>Rodičovská jednotka môže byť počas nabíjania zapnutá. Ak chcete nabíjanie skrátiť, počas nabíjania rodičovskú jednotku vypnite. Ak je displej rodičovskej jednotky neustále zapnutý, nabíjanie rodičovskej jednotky bude trvať dlhšie.</p>
<p>Prečo musia byť detská jednotka a jej kábel umiestnené aspoň 1 meter od dieťaťa?</p>	<p>Detskú jednotku a jej kábel vždy umiestnite aspoň 1 meter od dieťaťa, aby ste zabránili riziku úškrtenia a dosiahli optimálne zaznamenávanie zvuku.</p>
<p>Aký je rozdiel medzi jednotlivými používateľskými režimami rodičovskej jednotky: VIDEO, AUDIO, VOX a ECO?</p>	<p>V nasledujúcom zozname sú vysvetlené dostupné režimy zariadenia na monitorovanie dieťaťa.</p>
	<p>* Režim VIDEO: Displej a zvuk rodičovskej jednotky sú vždy zapnuté.</p>
	<p>* Režim AUDIO: Aktivovaný je len zvuk. Pri aktivácii režimu AUDIO sa displej rodičovskej jednotky vypne. Kontrolné svetlo spojenia ukazuje, že rodičovská jednotka je stále zapnutá a pripojená k detskej jednotke. Len model SCD630: keď sa zaznamená zvuk dieťaťa, kontrolné svetlá úrovne hlasitosti nad displejom sa rozsvietia na zeleno. Prostredníctvom tlačidiel hlasitého hovoru, uspávanky, ponuky a citlivosti je k dispozícii všetka normálna komunikácia s dieťaťom.</p>

## POUŽÍVANIE/PRIPOJENIE JEDNOTIEK

\* Režim VOX: Ak sa 20 sekúnd nezaznamená žiadny zvuk (alebo zvuk hlasnejší ako nastavená citlivosť), displej a zvuk rodičovskej jednotky sa vypnú. Keď dieťa zaplače nad prahom citlivosti, okamžite sa aktivujú displej aj zvuk. Keď zvuk klesne pod prah citlivosti, obraz ostane aktívny 20 sekúnd. Pri stlačení niektorého z ovládacích tlačidiel (jasu alebo hlasitosti) zobrazí zariadenie obraz približne 5 sekúnd. K dispozícii je aj ponuka uspávaniek.

\* Režim ECO: Displej a zvuk rodičovskej jednotky sa vypnú, keď sa 20 sekúnd nezaznamená žiadny zvuk. Režim ECO znižuje spotrebu energie počas tichých období, zatiaľ čo ste spojení so svojím dieťaťom. V režime ECO svieti kontrolné svetlo ECO na zeleno a zariadenie funguje v inom režime spojenia. V režime ECO kontroluje rodičovská jednotka spojenie s detskou jednotkou každé dve sekundy namiesto nepretržitého spojenia na rádiovú frekvenciu. V režime ECO preto spotrebúva menej energie aj detská jednotka.

Kde môžem zapnúť nočné osvetlenie?

Stlačením vypínača nočného osvetlenia na detskej jednotke zapnete funkciu nočného osvetlenia. Nočné osvetlenie sa nedá ovládať prostredníctvom rodičovskej jednotky. Nočné osvetlenie sa nevypne automaticky. Vypnite ho opätovným stlačením vypínača nočného osvetlenia na detskej jednotke.

Ako môžem obnoviť predvolené nastavenia rodičovskej jednotky?

Predvolené nastavenia rodičovskej jednotky môžete obnoviť súčasným stlačením vypínača a dolnej časti okrúhleho ovládacieho tlačidla na prednej strane rodičovskej jednotky približne na jednu sekundu. Rodičovská jednotka sa vypne. Ak chcete rodičovskú jednotku znovu zapnúť, stlačte vypínač. Určité používateľské informácie uložené v pamäti rodičovskej jednotky, ako sú napríklad používateľský režim, nastavenie jasů, hlasitosť, výber uspávanky, výber približenia a nastavenie vibrácie, sa nestratia.

## INDIKÁTORY NA RODIČOVskej JEDNOTKE

### Otázka

### Odpoveď

Kontrolné svetlo stavu batérie na rodičovskej jednotke sa zmenilo na červené. Čo mám robiť?

Batéria je takmer vybitá. Ak rodičovskú jednotku nepripojíte k elektrickej sieti, keď sa farba kontrolného svetla stavu batérie zmení na červenú a rodičovská jednotka začne pípať, približne po 60 minútach prestane zariadenie fungovať.

Nastavte nižší jas alebo hlasitosť, aby sa znížila spotreba energie batérie, a rodičovskú jednotku pripojte k elektrickej sieti pomocou sieťového adaptéra. (Pozrite si kapitolu „Príprava na použitie“.)

Prečo rodičovská jednotka pípa?

Zariadenie na monitorovanie dieťaťa pípa určitým spôsobom, aby ste vedeli, v čom je problém.

1 pípnutie: rodičovská jednotka je vypnutá.

1 pípnutie každých 20 sekúnd počas prvých troch minút a potom každú minútu: batéria rodičovskej jednotky je takmer vybitá.

2 rýchle pípnutia každých 20 sekúnd: teplota v detskej izbe je mimo rozsahu definovaného používateľom. Na displeji rodičovskej jednotky je zobrazená ikona teploty (len pri modeli SCD630).

## INDIKÁTORY NA RODIČOVSKÉJ JEDNOTKE

3 rýchle pípnutia každých 20 sekúnd: spojenie medzi rodičovskou a detskou jednotkou sa prerušilo. Na displeji rodičovskej jednotky je zobrazená ikona spojenia a kontrolné svetlo spojenia svieti na červeno.

Aký stav batérie signalizuje farba kontrolného svetla stavu batérie (zelená, oranžová, červená) alebo zhasnuté kontrolné svetlo?

Keď je rodičovská jednotka pripojená k elektrickej sieti, farba kontrolného svetla stavu batérie znamená:

- \* Zelená: batéria je úplne nabitá.
- \* Oranžová: batéria sa nabíja.

Keď rodičovská jednotka nie je pripojená k elektrickej sieti, farba kontrolného svetla stavu batérie znamená:

- \* Červená: batéria je takmer vybitá (< 10 %).
- \* Kontrolné svetlo nesvieti: rodičovská jednotka nie je pripojená k elektrickej sieti.

## ŠUM/ZVUK

### Otázka

### Odpoveď

Prečo rodičovská alebo detská jednotka vydáva vysoký tón?

Rodičovská a detská jednotka sa môžu nachádzať príliš blízko pri sebe. Zabezpečte, aby sa rodičovská a detská jednotka nachádzali vo vzdialenosti aspoň 2,5 metra od seba.

Pravdepodobne je nastavená príliš vysoká hlasitosť rodičovskej jednotky. Znížte hlasitosť rodičovskej jednotky.

Pokiaľ ide o príčiny pípania rodičovskej jednotky, pozrite si otázku „Prečo rodičovská jednotka pípa?“.

Ako môžem stlmiť zvuk?

Zariadenie stlmiť stlačením dolnej časti ovládacieho tlačidla. Keď je indikátor úrovne hlasitosti na displeji úplne prázdny, hlasitosť je stlmená.

Prečo nepočujem žiaden zvuk? Prečo nepočujem plač môjho dieťaťa?

Hlasitosť rodičovskej jednotky môže byť nastavená na príliš nízku úroveň alebo je úplne vypnutá. Stlačením hornej časti ovládacieho tlačidla zvýšte úroveň hlasitosti.

Rodičovská jednotka môže byť stlmená. Zrušte stlmenie zariadenia stlačením hornej časti ovládacieho tlačidla a nastavte hlasitosť.

Je nastavená príliš nízka citlivosť. Nastavte vyššiu úroveň citlivosti v ponuke rodičovskej jednotky.

Detská jednotka môže byť príliš ďaleko od dieťaťa. Detskú jednotku umiestnite maximálne 1,5 metra od dieťaťa, aby bolo zaznamenávanie zvuku optimálne. Ak je bližšie ako 1 meter, zvyšuje sa riziko uskrtenia.

Prečo rodičovská jednotka príliš rýchlo reaguje na iné zvuky ako tie, ktoré vydáva moje dieťa?

Detská jednotka zachytáva okrem zvukov vydávaných vašim dieťaťom aj iné zvuky. Detskú jednotku premiestnite bližšie k dieťaťu (ale dodržujte minimálnu vzdialenosť 1 meter).

## ŠUM/ZVUK

	Môže byť nastavená príliš vysoká úroveň citlivosti. Ak vaše dieťa vydáva jemné zvuky, citlivosť musí byť vyššia. Čím hlasnejšie zvuky však dieťa vydáva, tým nižšiu úroveň citlivosti môžete nastaviť. Citlivosť zariadenia na monitorovanie dieťaťa môžete zmeniť v ponuke rodičovskej jednotky.
Prečo rodičovská jednotka bzučí?	Keď je rodičovská jednotka mimo dosahu detskej jednotky, môže dochádzať k rušeniu. K rušeniu môže dochádzať aj vtedy, ak sa medzi rodičovskou a detskou jednotkou nachádza priveľa stien alebo stropov, prípadne ak sú zapnuté iné bezdrôtové zariadenia pracujúce na frekvencii 2,4 GHz (napr. mikrovlnná rúra, smerovač Wi-Fi).
	Rodičovskú jednotku premiestnite na iné miesto, bližšie k detskej jednotke alebo vypnite ostatné bezdrôtové zariadenia.
	Ak vám táto odpoveď nepomohla, pozrite si otázku „Prečo rodičovská alebo detská jednotka vydáva vysoký tón?“.
Ako dlho bude detská jednotka prehrávať uspávanku?	Keď vyberiete uspávanku, bude sa nepretržite opakovať približne 15 minút. Ak chcete prehrať všetky dostupné skladby, v zozname uspávaniek vyberte poslednú možnosť.
Ako môžem zvýšiť hlasitosť uspávanky?	Hlasitosť uspávanky môžete nastaviť na rodičovskej jednotke, nie na detskej jednotke. Stlačením tlačidla uspávanky na rodičovskej jednotke otvorte ponuku uspávaniek a nastavte hlasitosť.

## PREVÁDZKOVÝ ČAS/DOSAH

Otázka	Odpoveď
Prečo má moje zariadenie na monitorovanie dieťaťa podstatne menší prevádzkový dosah ako je uvedené v tomto návode na používanie?	Uvádzaný prevádzkový dosah 300 metrov platí len pre otvorené priestranstvá v exteriéri s voľným výhľadom. V závislosti od okolia a iných rušivých faktorov môže byť prevádzkový dosah menší (pozrite si aj tabuľku v kapitole o umiestnení rodičovskej a detskej jednotky).
	Vnútri vášho domu je prevádzkový dosah maximálne 50 metrov, pričom je obmedzovaný aj počtom a typom stien alebo stropov nachádzajúcich sa medzi rodičovskou a detskou jednotkou.
Predpokladaný prevádzkový čas rodičovskej jednotky je až 10 hodín. Prečo je prevádzkový čas rodičovskej jednotky kratší?	Možno je nastavený príliš vysoký jas displeja rodičovskej jednotky, čo spôsobuje, že rodičovská jednotka spotrebúva veľa energie. Znížte jas displeja rodičovskej jednotky.
	Keď je displej nepretržite zapnutý, rodičovská jednotka spotrebúva veľa energie. V ponuke rodičovskej jednotky aktivujte režim AUDIO, VOX alebo ECO, aby sa prevádzkový čas predĺžil (pozrite si kapitolu „Funkcie“, časť „Režim AUDIO“, „Režim VOX“ alebo „Režim ECO“).

## PREVÁDZKOVÝ ČAS/DOSAH

Možno je nastavená príliš vysoká hlasitosť rodičovskej jednotky, čo spôsobuje, že rodičovská jednotka spotrebúva veľa energie. Znížte hlasitosť rodičovskej jednotky.

Tak ako pri každom inom nabíjateľnom elektronickom zariadení, po dlhšom používaní kapacita batérie postupne klesá.

## VIDEO DISPLEJ

### Otázka

### Odpoveď

Prečo je obraz rodičovskej jednotky rušený? Prečo video displej na rodičovskej jednotke bliká?

Keď je rodičovská jednotka mimo dosahu detskej jednotky, môže dochádzať k rušeniu. K rušeniu môže dochádzať aj vtedy, ak sa medzi rodičovskou a detskou jednotkou nachádza priveľa stien alebo stropov, prípadne ak sú zapnuté iné bezdrôtové zariadenia pracujúce na frekvencii 2,4 GHz (napr. mikrovlnná rúra, smerovač Wi-Fi).

Rodičovskú jednotku premiestnite na iné miesto, bližšie k detskej jednotke alebo vypnite ostatné bezdrôtové zariadenia.

Môže byť potrebné nabiť nabíjateľnú batériu rodičovskej jednotky.

Prečo sa na video displeji nezobrazuje žiadny obraz, keď kontrolné svetlo spojenia svieti na zeleno?

Rodičovská jednotka môže byť v režime AUDIO, VOX alebo ECO. Stlačením tlačidla režimu na pravej strane rodičovskej jednotky prepnete režim (pozrite 'Režimy').

Prečo nie je obraz na video displeji čistý?

Môže byť nastavený príliš nízky jas displeja. Zvýšte jas displeja rodičovskej jednotky pomocou ovládacieho tlačidla v jej strede.

Možno je znečistený objektív detskej jednotky. Objektív očistite suchou tkaninou.

Detská jednotka môže byť príliš ďaleko od dieťaťa. Detskú jednotku umiestnite maximálne 1,5 metra od dieťaťa, aby bola kvalita obrazu optimálna. Ak je bližšie ako 1 meter, zvyšuje sa riziko uskrtenia.

## Montáž na stenu

Pokyny na tlač:

Vytlačte túto stranu v mierke 100 % a pomocou tejto šablóny označte na stene presné polohy otvorov pre skrutky.



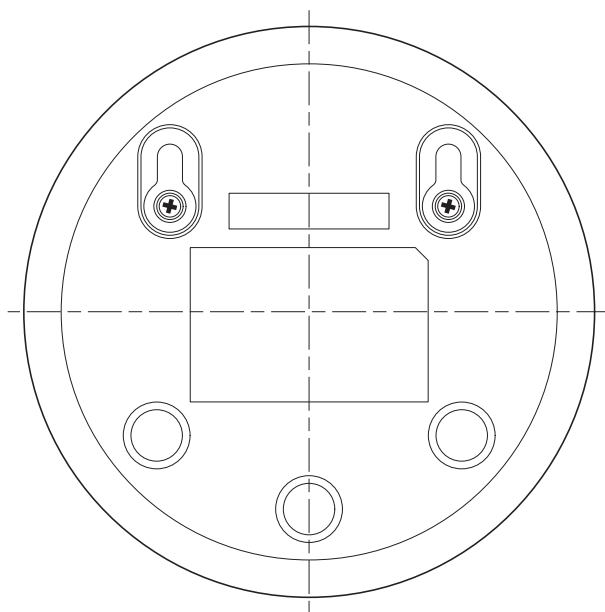

## Uvod

Čestitamo na kupovini i dobro došli u Philips Avent! Da biste na najbolji način iskoristili podršku koju pruža Philips Avent, registrujte svoj proizvod na adresi [www.philips.com/welcome](http://www.philips.com/welcome).

Philips Avent video monitor za bebe vam pruža celodnevnu podršku i omogućava vam da vidite svoju bebu u svako doba dana i noći iz bilo kojeg dela kuće. Najnovija digitalna tehnologija garantuje jasan zvuk i najjasniju sliku vaše bebe. To će vam dati dodatni osećaj bezbednosti bez ulaska u bebinu sobu i ometanja bebinog sna.

## Opšti opis

- 1 Roditeljska jedinica
- 2 Ekran
- 3 Lampica ECO (Veza)
- 4 Indikator statusa baterije
- 5 Indikator veze
- 6 Zvučnik
- 7 Dugme za kontrolu (kretanje kroz meni/jačina zvuka/osvetljenost ekrana)
- 8 Dugme „Sensitivity“ (osetljivost)
- 9 Dugme za uspavanku
- 10 Dugme za pričanje
- 11 Utičnica za mali priključak
- 12 Dugme za režim
- 13 Dugme za uključivanje/isključivanje
- 14 Antena
- 15 Kopča za kaiš
- 16 Jedinica za bebu
- 17 Kamera
- 18 Dugme za uključivanje/isključivanje uspavanke
- 19 Klizno dugme za uključivanje/isključivanje
- 20 Antena
- 21 Zvučnik
- 22 Utičnica za mali priključak
- 23 Otvori za montažu na zid
- 24 Adapter (2x)
- 25 Zavrtnji

## Važne bezbednosne informacije

Pre upotrebe uređaja pažljivo pročitajte ove važne informacije i sačuvajte ih za buduće potrebe.

### VAŽNE INFORMACIJE

**Ovaj monitor za bebe je namenjen da se koristi kao pomoć. Ne zamenjuje odgovoran i adekvatan nadzor odrasle osobe i ne treba da se koristi na taj način.**

Nikada ne ostavljajte vašu bebu samu kod kuće. Vodite računa da neko uvek bude prisutan kako bi brinuo o bebi i vodio računa o njenim potrebama.

Odricanje odgovornosti

Imajte u vidu da ovaj monitor za bebe koristite na sopstveni rizik. Kompanija Koninklijke Philips N.V. i njene podružnice nisu odgovorne za rad ovog monitora za bebe ili njegovo korišćenje i stoga ne prihvataju bilo koju odgovornost u vezi sa vašim korišćenjem ovog monitora za bebe.

### Opasnost

- Nemojte potapati nijedan deo monitora za bebe u vodu ili bilo koju drugu tečnost. Nemojte stavljati uređaj na mesto na koje voda ili bilo koja druga tečnost mogu da kaplju ili prskaju po njemu. Nemojte koristiti monitor za bebe na vlažnim mestima ili blizu vode.
- Ne stavljajte bilo koji predmet na monitor za bebe i nemojte ga prekrivati. Nemojte blokirati ventilacione otvore. Postavite ga u skladu sa uputstvima proizvođača.
- Kablovi predstavljaju potencijalnu opasnost od gušenja. Držite kablove van domašaja dece (na udaljenosti većoj od 1 metra). Nemojte stavljati monitor za bebe u krevetac ili ogradicu za bebū.



### Upozorenje

- Pre nego što priključite uređaj na zidnu utičnicu, proverite da li napon uređaja koji je naznačen na adapteru odgovara lokalnom mrežnom naponu.
- Nemojte da menjate ili presecate nijedan deo adaptera i odgovarajućeg kabla jer to može da dovede do opasne situacije.
- Koristite isključivo adapter koji ste dobili u kompletu.
- Ukoliko se adapter ošteti, uvek ga zamenite originalnim adapterom kako biste izbegli opasnost.
- Ovaj uređaj mogu da koriste deca koja imaju 8 godina i više i osobe sa smanjenim fizičkim, senzornim ili intelektualnim mogućnostima ili osobe bez iskustva i znanja ukoliko imaju nadzor ili ukoliko su im data uputstva o korišćenju uređaja na bezbedan način i sa razumevanjem mogućih opasnosti. Deca ne smeju da se igraju uređajem. Deca ne smeju da obavljaju čišćenje i održavanje uređaja bez nadzora.
- Zaštitite kablove za priključivanje na električnu mrežu od gaženja i nagnjećenja posebno kod priključaka, najbližih utičnica i izlaznih tačaka kabla na uređaju.
- Vodite računa da monitor za bebe stavite tako da njegovi kablovi ne blokiraju prag ili prolaz. Ukoliko monitor za bebe postavite na sto ili nisku komodu, kabl za napajanje ne sme da visi preko ivice stola ili komode. Vodite računa da kabl ne leži na podu na mestu gde njegovo prisustvo predstavlja opasnost od saplitanja.
- Držite materijale za pakovanje (plastične kese, kartonske odbojnice i dr.) van domašaja dece budući da oni nisu za igranje.
- Da ne bi došlo do električnog šoka, nemojte otvarati kućište aparata koji stoji kod bebe ili aparata koji stoji kod roditelja.

### Oprez

- Koristite uređaj na temperaturama od 0°C do 40°C.
- Nemojte stavljati uređaj blizu izvora toplote kao što su radijatori, registri toplote, peći i drugi aparati (uključujući i pojačala) koji emituju toplotu.
- Uverite se da su vam ruke suve kada rukujete adapterima, priključcima i kablom za napajanje.

- Sva obavezna obeležja na aparatu koji stoji kod bebe, aparatu koji stoji kod roditelja kao i na adapteru za napajanje nalaze se na dnu aparata koji stoji kod bebe, aparata koji stoji kod roditelja i na dnu adaptera za napajanje.

### Poštovanje standarda

- Ovaj proizvod je u skladu sa zahtevima Evropske zajednice o interferenciji radio signala.
- Kompanija Philips Consumer Lifestyle ovime izjavljuje da je ovaj monitor za bebe u skladu sa svim osnovnim zahtevima i drugim važnim odredbama Direktive 1999/5/EC. Kopija Deklaracije o konformitetu Evropske zajednice (DoC) je dostupna na mreži na adresi [www.philips.com/support](http://www.philips.com/support).

### Elektromagnetna polja (EMF)

- Ovaj Philips uređaj je u skladu sa svim važećim standardima i propisima o izloženosti elektromagnetnim poljima.



## Pre upotrebe

### Jedinica za bebu

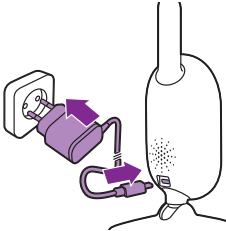

Priključite adapter za napajanje u jedinicu za bebu i uključite adapter u zidnu utičnicu.

### Roditeljska jedinica

Roditeljska jedinica se pokreće ugrađenom punjivom litijum-jonskom baterijom.

Da biste napunili roditeljsku jedinicu, pratite uputstva ispod:

- 1 Stavite mali priključak u roditeljsku jedinicu, a adapter u zidnu utičnicu.
  - Lampica indikatora statusa baterije svetli narandžasto kako bi označila da se aparat puni.

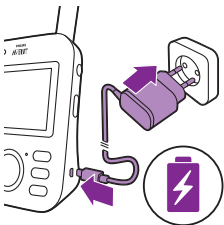

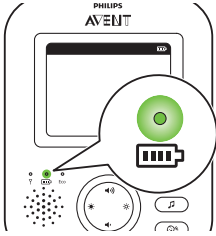

- Kada se baterija potpuno napuni, indikator statusa baterije počeće neprestano da svetli zeleno.

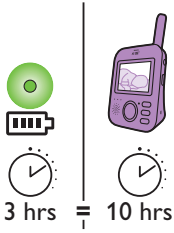

- Kada punite roditeljsku jedinicu 3 sata, može bežično da se koristi otprilike 10 sati.
- Ako je roditeljska jedinica uključena za vreme punjenja, punjenje traje oko dva puta duže.

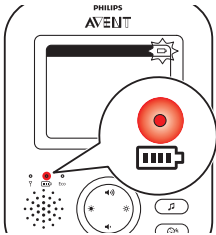

- Kada je punjiva baterija u roditeljskoj jedinici skoro prazna, lampica za status baterije svetli crveno i roditeljska jedinica emituje zvučni signal.
- Ako se baterija potpuno isprazni, a roditeljska jedinica nije priključena na električnu mrežu, roditeljska jedinica se automatski gasi i gubi kontakt sa jedinicom za bebu.

**Napomena:** Ugrađena punjiva baterija se ne može izvaditi iz proizvoda.

**Napomena:** Baterija se postepeno i veoma sporo prazni, čak i ako je roditeljska jedinica isključena.

**Savet:** Da biste sačuvali bateriju, isključite roditeljsku jedinicu kada je ne koristite.

**Napomena:** Savetujemo vam da roditeljsku jedinicu držite priključenu na električnu mrežu tokom cele noći. Ako se baterija na roditeljskoj jedinici skoro isprazni tokom noći, roditeljska jedinica će da se oglasi, što može da vas probudi.

## Upotreba monitora za bebe

### Povezivanje roditeljske jedinice i jedinice za bebu

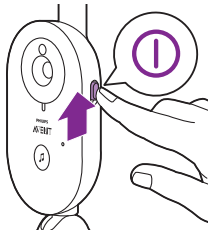

- 1 Gurnite prekidač za uključivanje/isključivanje na jedinici za bebu nagore u položaj ON (uključeno).

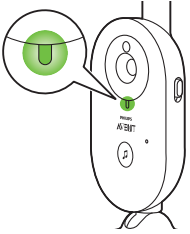

2 Kada je jedinica za bebu uključena, indikator napajanja na jedinici za bebu svetli zeleno.

Napomena: Indikator napajanja na jedinici za bebu uvek svetli zeleno, čak i ako veza sa roditeljskom jedinicom nije prisutna.

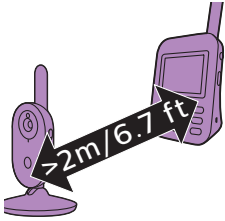

3 Vodite računa da se roditeljska jedinica i jedinica za bebu nalaze na najmanje 2,5 metara jedna od druge da biste izbegli pojavu mikrofonije.

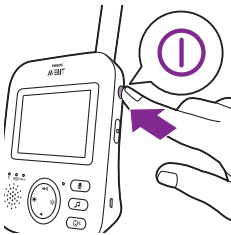

4 Pritisnite dugme za uključivanje/isključivanje na roditeljskoj jedinici da biste je uključili.

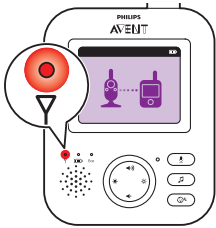

- Ekran će se uključiti, na njemu će se pojaviti slika za povezivanje i indikator veze će neprekidno svetleti crveno. Roditeljska jedinica počinje da traži jedinicu za bebu.

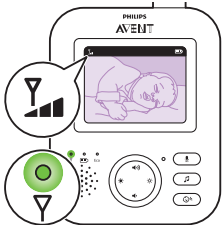

- Nakon uspostavljanja veze između roditeljske jedinice i jedinice za bebu, indikator veze će početi da svetli zeleno na roditeljskoj jedinici i na ekranu će se pojaviti jedna ili više traka.

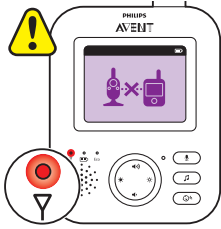

Napomena: Potrebno je najmanje 10 sekundi za uspostavljanje veze između roditeljske jedinice i jedinice za bebu.

Kada je jedinica za bebu isključena, roditeljska jedinica će prikazati sliku koja ukazuje na to da je van dometa. Proverite da li je jedinica za bebu uključena.

- Ako se ne uspostavi veza, indikator veze svetli crveno, a roditeljska jedinica se oglašava sa tri kratka zvučna signala svakih 20 sekundi i na ekranu se prikazuje slika koja ukazuje na to da je van dometa.

## Postavljanje baby monitora

**Upozorenje: Kabl na jedinici za bebu predstavlja potencijalnu opasnost od gušenja. Uverite se da su jedinica za bebu i njen kabl udaljeni najmanje 1 metar/3,5 stope od bebe. Nemojte stavljati monitor za bebe u krevetac ili ogradicu za bebu.**

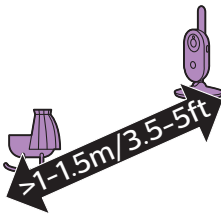

- 1 Kako biste dobili optimalnu detekciju zvuka, vodite računa da jedinica za bebu nije udaljena više od 1,5 metra od bebe. Vodite računa da jedinica za bebu bude udaljena najmanje 1 metar od bebe zbog potencijalne opasnosti od gušenja.

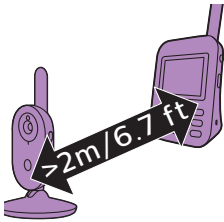

- 2 Postavite roditeljsku jedinicu unutar radnog dometa jedinice za bebu. Vodite računa da se nalazi najmanje 2,5 metara od jedinice za bebu da biste izbegli zvučnu povratnu spregu.

Napomena: Ako koristite bežični telefon, uređaj za bežični prenos video zapisa, Wi-Fi mrežu, mikrotalasnu pećnicu ili Bluetooth adapter koji radi na 2,4 GHz i imate smetnje na roditeljskoj jedinici ili jedinici za bebu, pomerajte roditeljsku jedinicu sve dok smetnje ne nestanu.

- 3 Postoje dva načina za postavljanje jedinice za bebu
  - a Jedinicu za bebu postavite na stabilnu, ravnu i horizontalnu površinu.
  - b Montirajte jedinicu za bebu na zid pomoću priloženih zavrtnja.

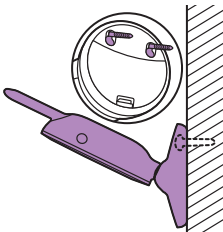

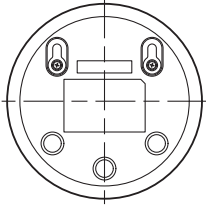

Savet: Šablon (pogledajte 'Montaža na zid') za montiranje jedinice za bebu na zid koji se nalazi na kraju ovog korisničkog priručnika.

Savet: Koristite priloženi šablon kako biste precizno obeležili mesta za otvore za zavrtnje na zidu.

Savet: Postavite jedinicu za bebu na viši nivo da biste imali dobar pregled krevca ili ogradice za bebu.

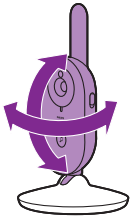

- 4 Podesite položaj jedinice za bebu tako da postignete najbolju vidljivost bebe. Jedinica za bebu se može okrenuti na željeni položaj.

### Radni domet



Radni domet je 50 metara u zatvorenom i do 300 metara na otvorenom. Radni domet monitora za bebe se razlikuje u zavisnosti od okruženja i faktora koji izazivaju smetnje. Mokri i vlažni materijali izazivaju previše smetnji pa gubitak dometa iznosi i do 100%.

### Suvi materijali

### Debljina materijala

### Gubitak dometa

Drvo, gips, karton, staklo (bez metala, žica ili olova)	< 30 cm (12 inča)	0-10%
Cigla, šperploča	< 30 cm (12 inča)	5-35%
Armirani beton	< 30 cm (12 inča)	30-100%
Metalne rešetke ili šipke	< 1 cm (0,4 inča)	90-100%
Metalne ili aluminijumske ploče	< 1 cm (0,4 inča)	100%

## Funkcije i postavke

### Jačina zvuka

Možete da podesite jačinu zvuka zvučnika roditeljske jedinice na željeni nivo.



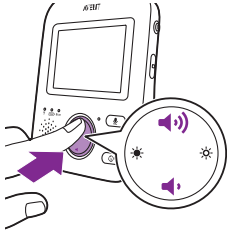

- 1 Pritisnite gornji ili donji deo dugmeta za kontrolu da podesite jačinu zvuka.

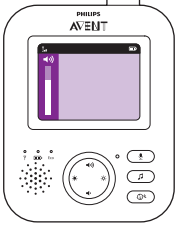

Savet: Vodite računa da jačina zvuka bude prilagođena trenutnim uslovima. U bučnim uslovima možete uključiti i upozorenje vibracijom.

Na ekranu će se pojaviti traka za jačinu zvuka kako bi ukazala na izabranu jačinu.

Napomena: Ako je jačina zvuka postavljena na visok nivo, roditeljska jedinica troši više energije.

Napomena: Kada je traka za jačinu zvuka na minimumu, zvuk je prigušen. Roditeljska jedinica prikazuje ikonu prigušenog zvuka u statusnoj traci i primaćete samo upozorenja i video od roditeljske jedinice.

## Osvetljenost ekrana

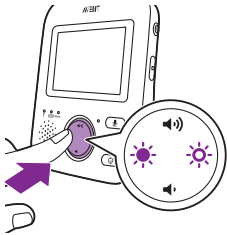

Možete da podesite osvetljenost ekrana roditeljske jedinice na željeni nivo.

- 1 Pritisnite levi ili desni deo dugmeta za kontrolu da biste podesili osvetljenost ekrana roditeljske jedinice.

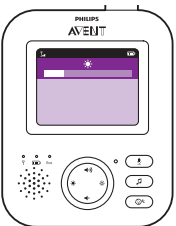

Na ekranu će se pojaviti traka za osvetljenost ekrana kako bi ukazala na izabrani nivo osvetljenosti.

Napomena: Ako je osvetljenost postavljena na visok nivo, roditeljska jedinica troši više energije.

## Režimi

Monitor za bebu ima četiri različita režima koji vam omogućavaju da izaberete kako želite da pazite na bebu: VIDEO, AUDIO, VOX i ECO.

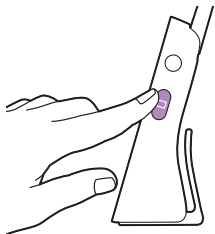

Kada je monitor za bebe uključen, možete da se prebacujete između 4 različita režima pritiskom na dugme za režim koje se nalazi sa strane roditeljske jedinice.

Na ekranu će se prikazati izabrani režim. Izabrani režim je takođe naveden u statusnoj traci. Kada uključite uređaj, aktivira se režim koji je poslednji korišćen.

### Režim VIDEO

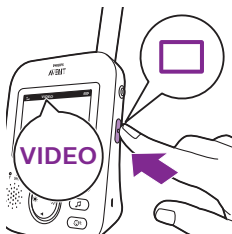

Pritisnite dugme za režim koje se nalazi sa strane roditeljske jedinice da izaberete režim VIDEO.

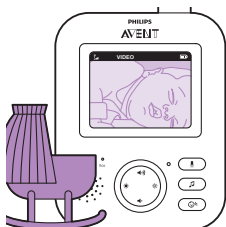

Kada je režim VIDEO aktiviran, ekran je uvek uključen tako da možete da vidite bebu. Svi zvukovi se direktno prenose na roditeljsku jedinicu.

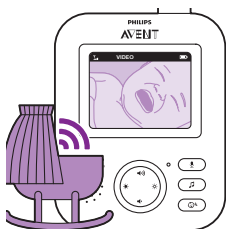

**Napomena:** Postavite nivo osetljivosti na „very high“ (vrlo visoko) da biste neprekidno primali zvuk na roditeljskoj jedinici. Pogledajte poglavlje Nivo osetljivosti za više informacija.

### Režim AUDIO



- 1 Pritisnite dugme za režim koje se nalazi sa strane roditeljske jedinice da se prebacite na režim AUDIO.

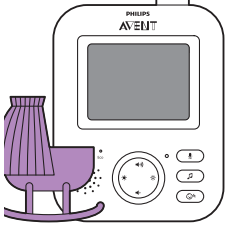

Kada je aktiviran režim AUDIO, ekran roditeljske jedinice se isključuje. Nakon 3 sekunde ekran će se potpuno isključiti i statusna traka će nestati.

**Napomena:** Statusna traka nije vidljiva kada je ekran isključen.

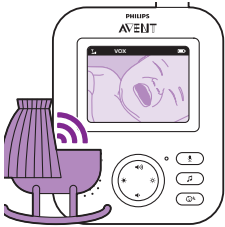

**Napomena:** Indikator veze prikazuje da je roditeljska jedinica i dalje uključena i povezana sa jedinicom za bebu.

**Napomena:** Postavite nivo osetljivosti na „very high” (vrlo visoko) da biste neprekidno primali zvuk na roditeljskoj jedinici. Pogledajte poglavlje Nivo osetljivosti za više informacija.

Svi zvukovi se neprekidno prenose na roditeljsku jedinicu. Ako beba plače, ekran roditeljske jedinice je i dalje isključen, ali zvukovi koje detektuje jedinica za bebu se prenose na roditeljsku jedinicu.

### Režim VOX

1 Pritisnite dugme za režim koje se nalazi sa strane roditeljske jedinice da se prebacite na režim VOX.

**Napomena:** Kada je ekran uključen, izabrani režim se prikazuje u statusnoj traci. Statusna traka nije vidljiva kada je ekran isključen.

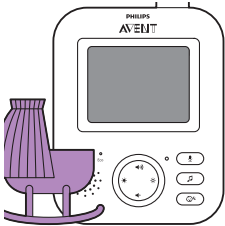
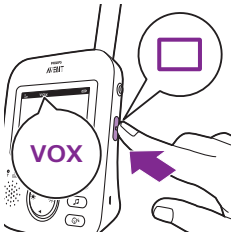

Kada je aktiviran režim VOX, ekran i zvuk na roditeljskoj jedinici se isključuju ako zvuk ne zabeleži u roku od 20 sekundi.

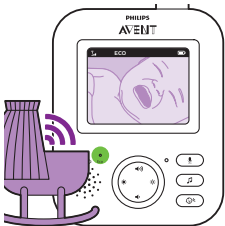

Kada jedinica za bebu zabeleži neki zvuk, ekran i zvuk na roditeljskoj jedinici se odmah uključuju. Zvukovi se prenose na roditeljsku jedinicu.

**Napomena:** Postavka osetljivosti određuje minimalni nivo zvuka potreban za aktiviranje zvuka i ekrana.

### Režim ECO

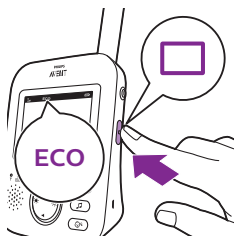

- 1 Pritisnite dugme za režim koje se nalazi sa strane roditeljske jedinice da se prebacite na režim ECO.

**Napomena:** Kada je ekran uključen, izabrani režim se vidi u statusnoj traci. Statusna traka nije vidljiva kada je ekran isključen.

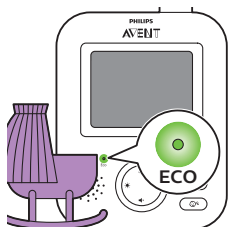

Kada je aktiviran režim ECO, ekran i zvuk na roditeljskoj jedinici se isključuju ako se zvuk ne zabeleži u roku od 20 sekundi. Indikatori režima ECO počinju da svetle zeleno kako bi označili da je režim ECO aktiviran. Prenos slike i zvuka je isključen u režimu ECO.

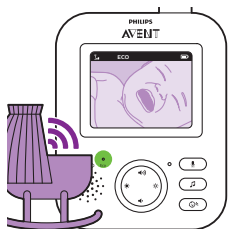

Kada jedinica za bebu zabeleži neki zvuk, ekran i zvuk na roditeljskoj jedinici se odmah uključuju. Zvukovi se prenose na roditeljsku jedinicu.

**Napomena:** Postavka osetljivosti određuje minimalni nivo zvuka potreban za aktiviranje zvuka i ekrana.

## Uspavanke

Funkciju uspavanke možete da aktivirate na roditeljskoj jedinici ili jedinici za bebu.

Da biste aktivirali funkciju uspavanke na roditeljskoj jedinici, pratite sledeća uputstva:

### Odabir uspavanke

- 1 Pritisnite dugme za uspavanku na roditeljskoj jedinici da otvorite meni za uspavanke.

**Napomena:** Pritiskom na dugme za uspavanku kada je meni za uspavanke već otvoren zatvarate meni.



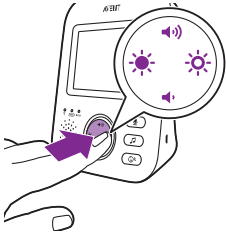

2 Pritisnite desni deo dugmeta za kontrolu da pristupite listi uspavanki..



3 Pritisnite gornji ili donji deo dugmeta za kontrolu za listanje kroz listu uspavanki.



4 Pritisnite desni deo dugmeta na ekranu da biste reprodukovali određenu uspavanku.

Ako želite da pauzirate uspavanku, ponovo pritisnite desnu stranu dugmeta za kontrolu.

5 Statusna traka na roditeljskoj jedinici prikazuje broj uspavanki koje se reprodukuju i ponavljaju.



Uspavanka počinje da se reprodukuje na jedinci za bebu i uzastopno se ponavlja otprilike 15 minuta.

Savet: Da biste ponovili sve dostupne pesme, izaberite zadnju opciju na listi.

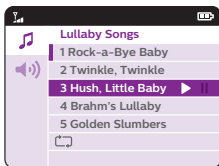

6 Da biste izabrali drugu uspavanku, krećite se prema gore ili dole pomoću dugmeta za kontrolu i izaberite drugu pesmu sa liste. Pritisnite desni deo dugmeta za kontrolu da pokrenete izabranu pesmu.

7 Da biste zaustavili uspavanku, pritisnite dugme za uspavanku na roditeljskoj jedinici i pauzirajte pesmu koja se trenutno reprodukuje ponovnim pritiskom na desni deo dugmeta za kontrolu.

## Glasnoća uspavanke

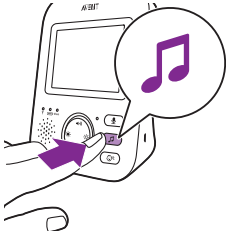

1 Pritisnite dugme za uspavanku na roditeljskoj jedinici da otvorite meni za uspavanke. Pritisnite levi deo dugmeta za kontrolu, a zatim pritisnite dugme za kontrolu da biste izabrali opcije glasnoće u meniju za uspavanke. Pritisnite desni deo dugmeta za kontrolu da pristupite nivoima glasnoće uspavanke.

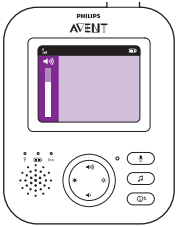

- 2 Pritisnite gornji ili donji deo dugmeta za kontrolu da podesite jačinu zvuka.
- 3 Da biste zaustavili uspavanku, pritisnite dugme za uspavanku na roditeljskoj jedinici i pauzirajte pesmu koja se trenutno reprodukuje ponovnim pritiskom na desni deo dugmeta za kontrolu.

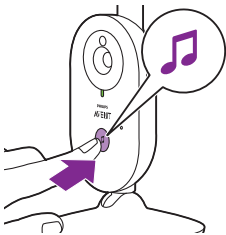

Da biste aktivirali funkciju uspavanke na jedinici za bebu, pritisnite dugme za uključivanje/isključivanje uspavanke na jedinici za bebu.



Poslednja izabrana uspavanka na roditeljskoj jedinici počinje da se reprodukuje na jedinici za bebu i uzastopno se ponavlja otprilike 15 minuta.

Da biste zaustavili uspavanku na jedinici za bebu, pritisnite dugme za uključivanje/isključivanje uspavanke na jedinici za bebu.

## Pričanje

Dugme za pričanje možete da koristite na roditeljskoj jedinici da biste pričali bebi.



- 1 Pritisnite i zadržite dugme za pričanje na roditeljskoj jedinici.
- 2 Pričajte razgovetno u mikrofon na prednjem delu roditeljske jedinice na udaljenosti od 15 do 30 cm.

Dok držite dugme za pričanje pritisnuto, uspostavljena je zvučna veza ka jedinici za bebu. Ekran roditeljske jedinice prikazuje ikonu pričanja što ukazuje na aktivnu vezu.



- 3 Pustite dugme za pričanje kada završite sa pričom.

**Napomena:** Dok je dugme za pričanje pritisnuto, roditeljska jedinica ne može obrađivati zvukove koji dolaze iz jedinice za bebu.

## Osetljivost

Nivo osetljivosti jedinice za bebu određuje šta čujete putem roditeljske jedinice. Kada je izabran visoki nivo, čujete mnoge zvukove, uključujući tihe pozadinske zvukove. Kada je izabran nizak nivo osetljivosti, čujete samo glasnije zvukove.

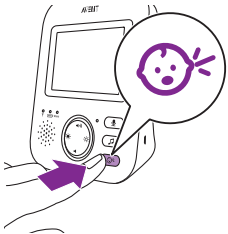

- 1 Pritisnite dugme „sensitivity“ (osetljivost) da biste pristupili nivoima osetljivosti.

**Napomena:** Kada ponovo pritisnete dugme „sensitivity“ (osetljivost), izaći ćete iz menija.

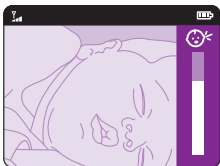

- 2 Pritisnite gornji ili donji deo dugmeta za kontrolu da izaberete željeni nivo osetljivosti.



Ako vaša beba proizvodi samo tihe zvukove, osetljivost jedinice za bebu treba postaviti na visoki nivo osetljivosti na roditeljskoj jedinici.

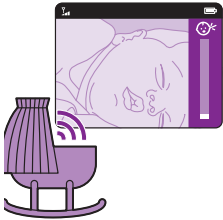

Što beba proizvodi glasnije zvukove, to je moguće postaviti nižu osetljivost na roditeljskoj jedinici.

**Napomena:** U režimu AUDIO i VIDEO primaćete zvukove stalno kada je nivo osetljivosti postavljen na „very high” (vrlo visoko). U suprotnom će niski zvukovi biti prigušeni.

**Savet:** Nivo osetljivosti je moguće podesiti tako da uvek čujete bebu bez ometanja drugih zvukova. Kada postoji dosta pozadinskih šumova, snizite osetljivost tako da ne čujete te zvukove na roditeljskoj jedinici.

## Kopča za kaiš

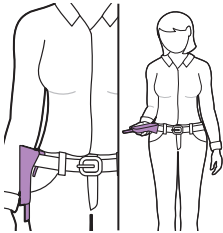

Roditeljsku jedinicu možete nositi sa sobom po kući i van nje ako je okačite o kaiš ili pojas pomoću kopče za kaiš. To vam omogućava da nadgledate svoju bebu čak i kada se krećete.

**Napomena:** Ekran je sada okrenut naopačke, što vam omogućava da vidite bebu na ekranu jednostavnim podizanjem roditeljske jedinice.

## Čišćenje i održavanje

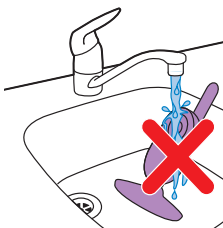

**Upozorenje:** Nemojte da uranjate roditeljsku jedinicu, jedinicu za bebu i adaptore za napajanje u vodu i nemojte da ih perete pod mlazom vode.





## Upozorenje: Nemojte da koristite sprejeve za čišćenje i tečna sredstva za čišćenje.

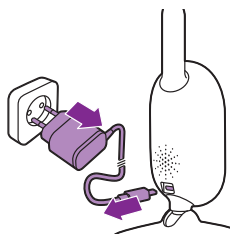

- 1 Isključite jединicu za bebu, izvadite adapter za napajanje iz jedinice za bebu i izvadite adapter za napajanje iz zidne utičnice.

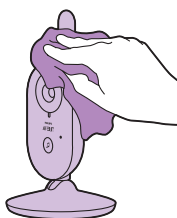

- 2 Jединicu za bebu očistite suvom krpom.

Napomena: Otisci prstiju ili prljavština na objektivu jedinice za bebu može uticati na performanse kamere. Nemojte dirati objektiv prstima.

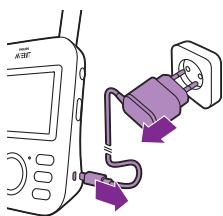

- 3 Isključite roditeljsku jединicu, izvadite adapter za napajanje iz roditeljske jedinice i izvadite adapter za napajanje iz zidne utičnice.



- 4 Roditeljsku jединicu očistite suvom krpom.

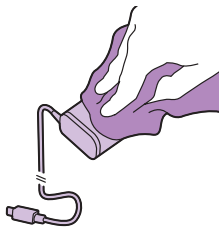

- 5 Adaptere čistite suvom krpom.

## Odlaganje

Kada ne nameravate da koristite monitor za bebe duže vreme, odložite roditeljsku jedinicu, jedinicu za bebu i adaptere na hladno i suvo mesto.

## Naručivanje dodatka

Da biste kupili dodatke ili rezervne delove, posetite stranicu [www.shop.philips.com/service](http://www.shop.philips.com/service) ili se obratite prodavcu Philips proizvoda. Možete i da se obratite Centru za korisničku podršku kompanije Philips u vašoj državi (detalje za kontakt ćete pronaći u međunarodnom garantnom listu).

## Reciklaža



- Ovaj simbol označava da se ovaj proizvod ne sme odlagati zajedno sa običnim kućnim otpadom (2012/19/EU).



- Ovaj simbol znači da ovaj proizvod sadrži ugrađenu punjivu bateriju koju ne treba odlagati zajedno sa običnim kućnim otpadom (2006/66/EC). Preporučujemo vam da odnesete svoj proizvod na zvanično mesto za prikupljanje ili u servisni centar kompanije Philips kako bi profesionalno lice uklonilo punjivu bateriju.
- Pridržavajte se propisa vaše zemlje u vezi sa zasebnim prikupljanjem otpadnih električnih i elektronskih proizvoda i punjivih baterija. Pravilno odlaganje pomaže u sprečavanju negativnih posledica po zdravlje ljudi i životnu sredinu.

## Uklanjanje punjive baterije

**Napomena: Izričito vam preporučujemo da uklanjanje baterije prepustite profesionalcu.**

Uklonite punjivu bateriju samo kada odlažete aparat. Uverite se da je baterija u potpunosti prazna kada je uklanjate. Samo roditeljska jedinica ima bateriju.

**Procedura:**

- 1 Skinite 2 gumene stopice sa dna roditeljske jedinice.
- 2 Izvadite 2 zavrtnja koja su sada vidljiva iz dna roditeljske jedinice.
- 3 Stavite antenu u uspravan položaj i skinite zavrtnj sa zadnje strane kućišta koji je sada vidljiv.
- 4 Skinite zadnju stranu kućišta sa prednje strane kućišta tako što ćete ugurati odvijač između njih.
- 5 Otkaçite priključni kabl za bateriju (crno-belo-crveni kabl).
- 6 Izvadite 4 zavrtnja iz držača baterije.
- 7 Uklonite bateriju.

## Garancija i podrška

Ako su vam potrebne informacije ili podrška, posetite stranicu [www.philips.com/support](http://www.philips.com/support) ili pročitajte međunarodni garantni list.

## Najčešća pitanja

U ovom poglavlju su u kratkim crtama navedeni najčešći problemi sa kojima možete da se susretnete dok koristite aparat. Ukoliko ne možete da rešite problem pomoću liste mogućih problema u nastavku, posetite [www.philips.com/support](http://www.philips.com/support) da biste pronašli listu najčešćih pitanja ili se obratite centru za korisničku podršku u svojoj zemlji.

### KAKO SE KORISTI / POVEZIVANJE JEDINICA

Pitanje	Odgovor
Zašto se indikator napajanja na jedinici za bebu ne uključuje kada uključim jedinicu?	Možda jedinica za bebu nije priključena na električnu mrežu. Priključite jedinicu za bebu na električnu mrežu. Zatim postavite prekidač za uključivanje/isključivanje na jedinici za bebu prema gore u položaj ON (uključeno) da biste uspostavili vezu sa roditeljskom jedinicom.
Zašto se roditeljska jedinica ne puni kada je priključim na električnu mrežu?	Možda adapter nije pravilno uključen. Vodite računa o tome da adapter bude pravilno uključen u utičnicu.
Zašto se jedinica za bebu ne puni kada je priključim na električnu mrežu?	Roditeljska jedinica je možda već potpuno napunjena. Indikator statusa baterije svetli zeleno kada je baterija potpuno napunjena i aparat je povezan na električnu mrežu.
Zašto ne mogu da uspostavim vezu? Zašto se veza gubi sa vremena na vreme? Zašto dolazi do prekida zvuka?	Jedinica za bebu nema funkciju punjenja. Jedinica za bebu radi samo kada je povezana na električnu mrežu.
Zašto ne mogu da uspostavim vezu? Zašto se veza gubi sa vremena na vreme? Zašto dolazi do prekida zvuka?	Jedinica za bebu i roditeljska jedinica su verovatno blizu spoljne granice radnog dometa ili postoje smetnje od drugih bežičnih uređaja koji rade na 2,4 GHz. Pokušajte sa drugom lokacijom, smanjenjem udaljenosti između jedinica ili isključivanjem drugih bežičnih uređaja koji rade na 2,4 GHz (laptopa, mobilnih telefona, mikrotalasnih pećnica itd.). Može biti potrebno do 10 sekundi da se ponovo uspostavi veza između jedinica.

## KAKO SE KORISTI / POVEZIVANJE JEDINICA

Ako se signal izgubi, roditeljska jedinica se oglašava zvučnim signalom (3 kratka zvuka svakih 20 sekundi).

Možda su jedinica za bebu i roditeljska jedinica preblizu; udaljite ih najmanje 1,5 metar jednu od druge da biste sprečili smetnje.

Šta se događa kada nestane struja?

Dok roditeljska jedinica radi na punjivoj bateriji, nastaviće raditi dok je baterija dovoljno napunjena. Međutim, jedinica za bebu će prestati raditi jer nema punjivu bateriju i radi samo kada je priključena na električnu mrežu. Roditeljska jedinica će se oglasiti zvučnim signalom kada se veza sa jedinicom za bebu izgubi. Po povratku električnog napajanja veza između roditeljske jedinice i jedinice za bebu će se automatski uspostaviti.

Zašto punjenje roditeljske može da traje duže od 3 sata?

Roditeljska jedinica je možda uključena tokom punjenja baterija. Isključite roditeljsku jedinicu za vreme punjenja da biste smanjili vreme punjenja. Kada je ekran roditeljske jedinice stalno uključen, punjenje roditeljske jedinice traje duže.

Zašto je potrebno da jedinica za bebu i njen kabl budu udaljeni najmanje 1 metar od bebe?

Kako biste izbegli davljenje kablom i radi optimalne detekcije zvuka, jedinicu za bebu i njen kabl uvek postavite bar 1 metar od bebe.

Koja je razlika između različitih korisničkih režima na roditeljskoj jedinici: Video, Audio, VOX i ECO?

U nastavku se nalazi objašnjenje dostupnih režima na monitoru za bebe.

\* Režim Video: ekran i zvuk roditeljske jedinice su uvek uključeni.

\* Režim Audio: uključen je samo zvuk. Ekran roditeljske jedinice se isključuje kada se aktivira režim AUDIO. Indikator veze prikazuje da je roditeljska jedinica i dalje uključena i povezana sa jedinicom za bebu. Samo SCD630: svetla za nivo zvuka iznad ekrana će zasvetleti zeleno kada se začuje zvuk sa jedinice za bebu. Sva standardna komunikacija sa jedinicom za bebu je moguća putem dugmadi za pričanje, uspavanku, meni i osetljivost.

\* Režim VOX: Ekran i zvuk na roditeljskoj jedinici se isključuju ako se zvuk ne zabeleži u roku od 20 sekundi (ili ako zvuk ne pređe prag osetljivosti). Ekran i zvuk se aktiviraju čim beba zaplače i zvuk pređe prag osetljivosti. Kada nivo zvuka opadne ispod praga zvuka, video će ostati aktivan 20 sekundi. Kada pritisnete neko dugme za kontrolu (osvetljenost ili jačina zvuka), uređaj će prikazati video oko 5 sekundi. Meni za uspavanke je takode dostupan.

\* Režim ECO: Ekran i zvuk roditeljske jedinice se isključuju ako se zvuk ne zabeleži u roku od 20 sekundi. Režim Eco smanjuje potrošnju energije tokom neaktivnih perioda, a i dalje ste povezani sa bebom. U režimu ECO, LED indikator režima ECO svetli zeleno i aparat koristi drugi način povezivanja. U režimu ECO, roditeljska jedinica koristi mehanizam slanja pinga svake 2 sekunde da proveri vezu sa jedinicom za bebu umesto da koristi neprekidnu vezu putem radio frekvencije. Zato će i jedinica za bebu koristiti manje energije u režimu ECO.

## KAKO SE KORISTI / POVEZIVANJE JEDINICA

Gde se isključuje noćno svetlo?	Pritisnite dugme za uključivanje/isključivanje noćnog svetla na jedinici za bebu da biste uključili funkciju noćnog svetla. Ne možete da kontrolišete noćno svetlo preko roditeljske jedinice. Noćno svetlo se ne isključuje automatski. Ponovo pritisnite dugme za uključivanje/isključivanje na jedinici za bebu da biste ga isključili.
Kako da resetujem roditeljsku jedinicu?	Roditeljsku jedinicu možete da resetujete tako što ćete istovremeno da pritisnete dugme za uključivanje/isključivanje napajanja i okruglo dugme za navigaciju nadole sa prednje strane roditeljske jedinice i držite oko 1 sekunde. Isključiće se roditeljska jedinica. Da biste ponovo uključili roditeljsku jedinicu, pritisnite dugme za uključivanje/isključivanje. Izgubićete konkretne korisničke informacije koje se čuvaju u memoriji roditeljske jedinice kao što su korisnički režim, postavke osvetljenosti, jačina zvuka, odabir uspavanke, odabir zumiranja i postavke vibracije.

## INDIKATORI NA RODITELJSKOJ JEDINICI

Pitanje	Odgovor
LED indikator baterije na roditeljskoj jedinici svetli crveno. Šta treba da uradim?	Baterija je skoro ispražnjena. Ako ne povežete roditeljsku jedinicu na električnu mrežu kada LED indikator baterije počne da svetli crveno i emituje zvučni signal, jedinica će prestati da radi za otprilike 60 minuta.
	Prebacite se na manju osvetljenost i/ili jačinu zvuka da uštedite bateriju i povežite roditeljsku jedinicu na električnu mrežu pomoću adaptera za napajanje. (pogledajte poglavlje „Pre upotrebe“).
Zašto roditeljska jedinica ispušta zvučni signal?	Monitor za bebe ispušta određeni zvučni signal da vas obavesti u čemu je problem.
	1 zvučni signal: roditeljska jedinica je isključena.
	1 zvučni signal, svakih 20 sekundi tokom prva 3 minuta, a nakon toga svakog minuta: baterija roditeljske jedinice je skoro ispražnjena.
	2 brza zvučna signala svakih 20 sekundi: temperatura bebine sobe je izvan opsega koji je definisao korisnik; ikona temperature se prikazuje na ekranu roditeljske jedinice (samo za model SCD630).
	3 brza zvučna signala svakih 20 sekundi: izgubljena je veza između roditeljske jedinice i jedinice za bebu; prikazuje se ikona na roditeljskoj jedinici i dugme indikatora veze svetli crveno.
Šta označava boja LED indikatora baterije (zelena, narandžasta, crvena) ili ugašen LED indikator za status baterije?	Kada je roditeljska jedinica povezana na električnu mrežu, boja indikatora baterije označava: * Zelena: baterija je puna. * Narandžasta: baterija se puni.

## INDIKATORI NA RODITELJSKOJ JEDINICI

Kada roditeljska jedinica nije povezana na električnu mrežu, boja indikatora baterije označava:

\* Crvena: baterija je skoro prazna (<10 %)

\* LED indikator ne svetli: roditeljska jedinica nije povezana na električnu mrežu.

## BUKA/ZVUK

### Pitanje

### Odgovor

Zašto roditeljska jedinica i/ili jedinica za bebu ispušta visok zvuk?

Možda su roditeljska jedinica i jedinica za bebu preblizu jedna drugoj. Vodite računa da se roditeljska jedinica i jedinica za bebu nalaze na najmanje 2,5 metara jedna od druge.

Jačina zvuka roditeljske jedinice je možda postavljena previsoko. Smanjite jačinu zvuka roditeljske jedinice.

Za uzroke javljanja zvučnog signala iz roditeljske jedinice pogledajte pitanje „Zašto roditeljska jedinica ispušta zvučni signal?“

Kako da prigušim zvuk?

Pritiskom na donji deo dugmeta za kontrolu prigušujete zvuk aparata. Kada je traka za jačinu zvuka na ekranu potpuno prazna, zvuk je prigušen.

Zašto ne čujem zvukove? Zašto ne čujem kada beba plače?

Jačina zvuka roditeljske jedinice je možda postavljena suviše nisko ili je isključena. Pritisnite gornji deo na dugmetu za kontrolu da biste pojačali zvuk.

Možda je roditeljska jedinica prigušena; uključite zvuk na aparatu tako što ćete da pritisnete gornji deo dugmeta za kontrolu i podesite jačinu zvuka.

Osetljivost je postavljena suviše nisko; podesite osetljivost na viši nivo u meniju na roditeljskoj jedinici.

Možda je jedinica za bebu previše daleko od bebe. Jedinica za bebu treba da bude udaljena najviše 1,5 metara od bebe za optimalnu detekciju zvuka. Ako je postavljena na udaljenosti manjoj od 1 metra, povećava se opasnost od gušenja.

Zašto roditeljska jedinica reaguje suviše brzo na druge zvukove pored zvukova koje ispušta beba?

Jedinica za bebu pored zvukova koje ispušta vaša beba kupi i druge zvukove. Primaknite jedinicu za bebu bliže bebi (ali se pridržavajte minimalne udaljenosti od 1 metra).

Možda je nivo osetljivosti postavljen suviše visoko. Kada beba proizvodi tih zvukove, osetljivost mora da bude viša. Međutim, što beba proizvodi glasnije zvukove, to je moguće postaviti nižu osetljivost. Osetljivost monitora za bebe možete da promenite u meniju roditeljske jedinice.

Zašto roditeljska jedinica zuji?

Može doći do pojave smetnji kada se roditeljska jedinica nalazi izvan dometa jedinice za bebu. Do pojave smetnji takođe može da dođe ako između roditeljske jedinice i jedinice za bebu postoji previše zidova ili plafona ili kada su uključeni drugi bežični uređaji koji rade na 2,4 GHz (npr. mikrotalasna pećnica, Wi-Fi ruter).

## BUKA/ZVUK

	Postavite roditeljsku jedinicu na drugo mesto, bliže jedinici za bebu ili isključite druge bežične uređaje.
	Ako vam ovi odgovori ne pomognu, pogledajte pitanje „Zašto roditeljska jedinica i/ili jedinica za bebu ispušta visok zvuk?”
Koliko dugo će se uspavanka reprodukovati na jedinici za bebu?	Kada izaberete uspavanku, ponavljaće se uzastopno otprilike 15 minuta. Ako želite da reprodukujete sve dostupne pesme, izaberite zadnju opciju na listi uspavanki.
Kako mogu da povećam jačinu zvuka uspavanke?	Jačinu zvuka uspavanke možete da povećate na roditeljskoj jedinici, ali ne na jedinici za bebu. Pritisnite dugme za uspavanku na roditeljskoj jedinici da biste otvorili meni za uspavanke i prilagodili jačinu zvuka.

## VREME RADA / RADNI DOMET

Pitanje	Odgovor
Zašto moj monitor za bebe radi na znatno manjoj razdaljini od razdaljine navedene u korisničkom priručniku?	Navedeni radni domet od 300 metara vredi samo napolju na otvorenom uz direktnu vidljivost. U zavisnosti od okruženja i drugih ometajućih faktora radni domet može biti kraći (takode pogledajte tabelu u odeljku o postavljanju roditeljske jedinice i jedinice za bebu).
	U kući radni domet iznosi do 50 metara, što takode ograničava broj i vrsta zidova i/ili plafona koji razdvajaju roditeljsku jedinicu i jedinicu za bebu.
Vreme rada roditeljske jedinice treba da iznosi do 10 sati. Zašto je vreme rada mog uređaja kraće?	Možda je osvetljenost roditeljske jedinice postavljena suviše visoko, usled čega roditeljska jedinica troši dosta energije. Smanjite osvetljenost roditeljske jedinice.
	Roditeljska jedinica troši dosta energije kada je video ekran neprekidno uključen. Aktivirajte režim AUDIO, VOX ili ECO na roditeljskoj jedinici da povećate vreme rada (pogledajte poglavlje „Funkcije”, odeljke „Režim AUDIO”, „Režim VOX” ili „Režim ECO”).
	Možda je jačina zvuka roditeljske jedinice postavljena suviše visoko, usled čega roditeljska jedinica troši dosta energije. Smanjite jačinu zvuka roditeljske jedinice.
	Kao kod svih punjivih elektronskih uređaja, kapacitet baterije opada nakon dugotrajne upotrebe.

## VIDEO EKLAN

Pitanje	Odgovor
Zašto ima smetnji na roditeljskoj jedinici? Zašto video ekran na roditeljskoj jedinici trepće?	Može doći do pojave smetnji kada se roditeljska jedinica nalazi izvan dometa jedinice za bebu. Do pojave smetnji takode može da dođe ako između roditeljske jedinice i jedinice za bebu postoji previše zidova ili plafona ili kada su uključeni drugi bežični uređaji koji rade na 2,4 GHz (npr. mikrotalasna pećnica, Wi-Fi ruter).

## VIDEO EKRAN

---

Postavite roditeljsku jedinicu na drugo mesto, bliže jedinici za bebu ili isključite druge bežične uređaje.

---

Možda je potrebno napuniti punjivu bateriju roditeljske jedinice.

---

Zašto nema slike na video ekranu kada indikator veze svetli zeleno?

Možda je roditeljska jedinica u režimu AUDIO, VOX ili ECO. Pritisnite dugme za režim koje se nalazi na desnoj strani roditeljske jedinice da biste se prebacili između režima (pogledajte 'Režimi').

---

Zašto je slika na video ekranu nejasna?

Možda je osvetljenost ekrana postavljena suviše nisko. Povećajte osvetljenost ekrana na roditeljskoj jedinici pomoću dugmeta za kontrolu u sredini.

---

Možda je objektiv jedinice za bebu zaprljan. Objektiv očistite suvom krpom.

---

Možda je jedinica za bebu previše daleko od bebe. Jedinica za bebu treba da bude udaljena najviše 1,5 metara od bebe za optimalni video kvalitet. Ako je postavljena na udaljenosti manjoj od 1 metra, povećava se opasnost od gušenja.

---

## Montaža na zid

Štampanje uputstava:

Odštampane ovu stranicu u razmeri od 100% i koristite je da precizno obeležite položaj otvora za zavrtnje na zidu.



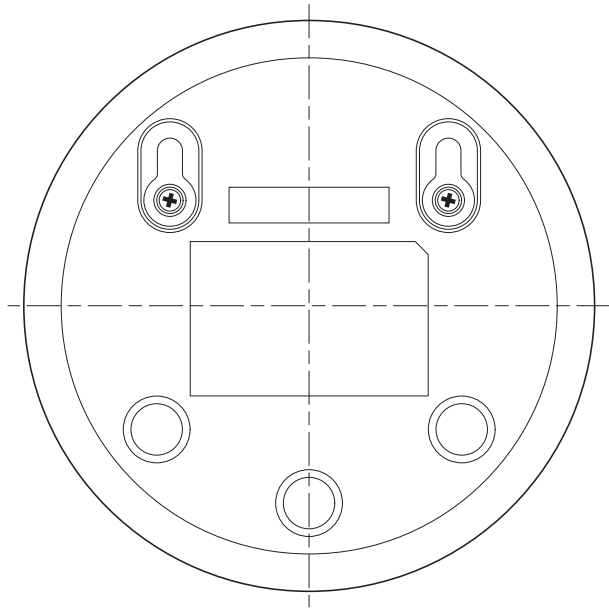

## Εισαγωγή

Συγχαρητήρια για την αγορά σας και καλώς ορίσατε στη Philips Avent! Για να επωφεληθείτε πλήρως από την υποστήριξη που παρέχει η Philips Avent, δηλώστε το προϊόν σας στην ιστοσελίδα [www.philips.com/welcome](http://www.philips.com/welcome).

Το βρεφικό μόνιτορ της Philips Avent σας παρέχει εικοσιτετράωρη υποστήριξη, ώστε να μπορείτε να παρακολουθείτε το μωρό σας ημέρα και νύχτα από οποιοδήποτε σημείο του σπιτιού. Η ψηφιακή τεχνολογία τελευταίας γενιάς εγγυάται καθαρό ήχο και την πιο ευκρινή εικόνα του μωρού σας. Έτσι, νιώθετε ακόμα περισσότερη ασφάλεια, χωρίς να χρειάζεται να μπαίνετε στο δωμάτιο του μωρού με κίνδυνο να διαταράξετε τον ύπνο του.

## Γενική περιγραφή

- 1 Μονάδα γονέα
- 2 Οθόνη
- 3 Λυχνία ECO
- 4 Λυχνία κατάστασης μπαταρίας
- 5 Λυχνία σύνδεσης
- 6 Ηχείο
- 7 Κουμπί ελέγχου (πλοήγηση στο μενού/ένταση/φωτεινότητα)
- 8 Κουμπί ευαισθησίας
- 9 Κουμπί νανουρίσματος
- 10 Κουμπί απάντησης
- 11 Υποδοχή για μικρό βύσμα
- 12 Κουμπί λειτουργιών
- 13 Κουμπί ενεργοποίησης/απενεργοποίησης
- 14 Κεραία
- 15 Κλιπ ζώνης
- 16 Μονάδα μωρού
- 17 Κάμερα
- 18 Κουμπί ενεργοποίησης/απενεργοποίησης νανουρίσματος
- 19 Διακόπτης ενεργοποίησης/απενεργοποίησης
- 20 Κεραία
- 21 Ηχείο
- 22 Υποδοχή για μικρό βύσμα
- 23 Οπές στερέωσης σε τοίχο
- 24 Τροφοδότης (2x)
- 25 Βίδες

## Σημαντικές πληροφορίες για την ασφάλεια

Διαβάστε αυτές τις σημαντικές πληροφορίες προσεκτικά πριν χρησιμοποιήσετε τη συσκευή και φυλάξτε τις για μελλοντική αναφορά.

### ΣΗΜΑΝΤΙΚΟ

Αυτό το βρεφικό μόνιτορ προορίζεται για βοήθημα. Δεν αποτελεί υποκατάστατο της υπεύθυνης και σωστής επιτήρησης ενός ενηλίκου και δεν πρέπει να χρησιμοποιείται ως τέτοιο.

Ποτέ μην αφήνετε το μωρό σας μόνο του στο σπίτι. Πάντα πρέπει να υπάρχει κάποιος για να το προσέχει και να το φροντίζει.

#### **Αποποίηση ευθυνών**

Λάβετε υπόψη σας ότι χρησιμοποιείτε αυτό το βρεφικό μόνιτορ με δική σας ευθύνη. Η Koninklijke Philips N.V. και οι θυγατρικές εταιρείες της δεν είναι υπεύθυνες για τη λειτουργία ή τη χρήση αυτού του βρεφικού μόνιτορ και, συνεπώς, δεν αποδέχονται καμία ευθύνη σχετικά με τη χρήση αυτού του βρεφικού μόνιτορ από εσάς.

### Κίνδυνος

- Μην βυθίζετε ποτέ κανένα μέρος του βρεφικού μόνιτορ σε νερό ή σε οποιοδήποτε άλλο υγρό. Μην τοποθετείτε τη συσκευή σε σημείο όπου μπορεί να στάξει ή να εκτοξευτεί νερό ή κάποιο άλλο υγρό. Μην χρησιμοποιείτε ποτέ το βρεφικό μόνιτορ σε υγρά μέρη ή κοντά σε νερό.
- Μην τοποθετείτε ποτέ κανένα αντικείμενο πάνω στο βρεφικό μόνιτορ και μην το καλύπτετε. Μην φράσετε τυχόν οπές εξαερισμού. Εγκαταστήστε τη συσκευή σύμφωνα με τις οδηγίες του κατασκευαστή.
- Τα καλώδια ενέχουν δυνητικό κίνδυνο στραγγαλισμού. Κρατάτε τα καλώδια μακριά από παιδιά (σε απόσταση άνω του 1 μέτρου). Μην τοποθετείτε ποτέ το βρεφικό μόνιτορ μέσα στην κούνια ή το πάρκο του μωρού.



### Προειδοποίηση

- Πρωτού συνδέσετε τη συσκευή, ελέγξτε αν η τάση που αναγράφεται στον τροφοδότη αντιστοιχεί στην τάση ρεύματος του τοπικού οικιακού δικτύου.
- Μην τροποποιείτε ή κόβετε κανένα τμήμα του προσαρμογέα και του καλωδίου του, καθώς μπορεί να προκληθεί κίνδυνος.
- Χρησιμοποιείτε μόνον τον τροφοδότη που παρέχεται.
- Εάν ο τροφοδότης υποστεί βλάβη, θα πρέπει να αντικατασταθεί μόνο με έναν αυθεντικό τροφοδότη προς αποφυγή κινδύνου.
- Αυτή η συσκευή μπορεί να χρησιμοποιηθεί από παιδιά ηλικίας 8 ετών και άνω, καθώς και από άτομα με περιορισμένες σωματικές, αισθητήριες ή διανοητικές ικανότητες ή χωρίς εμπειρία και γνώση, με την προϋπόθεση ότι τη χρησιμοποιούν υπό επίβλεψη ή έχουν λάβει οδηγίες σχετικά με την ασφαλή της χρήση και ότι κατανοούν τους ενδεχόμενους κινδύνους. Τα παιδιά δεν πρέπει να παίζουν με τη συσκευή. Ο καθαρισμός και η συντήρηση από το χρήστη δεν θα πρέπει να πραγματοποιούνται από παιδιά που δεν εποπτεύονται.
- Να προστατεύετε το καλώδιο τροφοδοσίας ώστε να μην πατηθεί ή κοπεί, ειδικά στα φισ, στις ενσωματωμένες πρίζες και στο σημείο όπου εξέρχεται από τη συσκευή.
- Βεβαιωθείτε ότι τοποθετήσατε το βρεφικό μόνιτορ με τέτοιο τρόπο ώστε το καλώδιο τροφοδοσίας του να μην εμποδίζει τη διέλευση από την πόρτα ή το πέρασμα. Εάν το βρεφικό μόνιτορ είναι τοποθετημένο πάνω σε τραπέζι ή σε χαμηλό πάγκο, μην αφήνετε το καλώδιο τροφοδοσίας να κρέμεται από την άκρη του τραπεζιού ή του πάγκου. Βεβαιωθείτε ότι το καλώδιο τροφοδοσίας δεν είναι απλωμένο στο δάπεδο όπου ενέχει κίνδυνο να σκοντάψει κάποιος.
- Κρατήστε τα υλικά της συσκευασίας (πλαστικές σακούλες, χαρτόνια, κ.τ.λ.) μακριά από παιδιά, καθώς δεν αποτελούν παιχνίδι.
- Για να αποτρέψετε την ηλεκτροπληξία, μην ανοίγετε το περίβλημα της μονάδας μωρού ή της μονάδας γονέα.

### Προσοχή

- Χρησιμοποιείτε τη συσκευή σε θερμοκρασία μεταξύ 0 °C και 40 °C.
- Μην εγκαταστήσετε τη συσκευή κοντά σε πηγές θερμότητας όπως σώματα καλοριφέρ, ανοίγματα εκροής θερμού αέρα, σόμπες ή άλλες μονάδες (συμπεριλαμβανομένων των ενισχυτών) που παράγουν θερμότητα.

- Βεβαιωθείτε ότι τα χέρια σας είναι στεγνά όταν μεταχειρίζεστε μετασχηματιστές, βύσματα και το καλώδιο τροφοδοσίας.
- Όλες οι απαραίτητες επισημάνσεις στη μονάδα μωρού, στη μονάδα γονέα και στο τροφοδοτικό βρίσκονται στο κάτω μέρος της μονάδας μωρού, της μονάδας γονέα και του τροφοδοτικού.

### Συμμόρφωση με πρότυπα



- Το συγκεκριμένο προϊόν συμμορφώνεται με τις απαιτήσεις για τις ραδιοφωνικές παρεμβολές της Ευρωπαϊκής Κοινότητας.
- Με το παρόν η Philips Consumer Lifestyle δηλώνει ότι το βρεφικό μόνιτορ συμμορφώνεται με τις βασικές απαιτήσεις και με τις υπόλοιπες σχετικές διατάξεις της Οδηγίας 2014/53/EE (DECT: ζώνες συχνοτήτων 1880-1900 MHz, μέγιστη ραδιοηλεκτρική ισχύς: 250 mW). Ένα αντίγραφο της Δήλωσης Συμμόρφωσης ΕΕ (DoC) είναι διαθέσιμο και ηλεκτρονικά στη διεύθυνση [www.philips.com/support](http://www.philips.com/support).

### Ηλεκτρομαγνητικά πεδία (EMF)

- Αυτή η συσκευή Philips συμμορφώνεται με όλα τα ισχύοντα πρότυπα και τους κανονισμούς σχετικά με την έκθεση σε ηλεκτρομαγνητικά πεδία.

## Προετοιμασία για χρήση

### Μονάδα μωρού

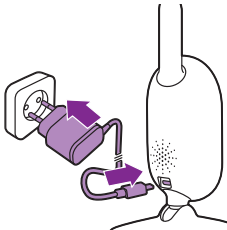

Συνδέστε το βύσμα τροφοδοσίας στη μονάδα μωρού και το μετασχηματιστή στην πρίζα.

### Μονάδα γονέα

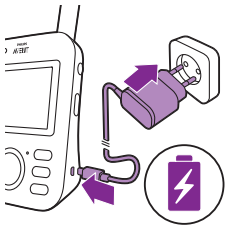

Η μονάδα γονέα λειτουργεί με μια ενσωματωμένη μπαταρία ιόντων λιθίου.

Ακολουθήστε τα παρακάτω βήματα, για να φορτίσετε τη μονάδα γονέα:

- 1 Συνδέστε το μικρό βύσμα στη μονάδα γονέα και τοποθετήστε τον τροφοδότη στην επιτοίχια πρίζα.
  - Η λυχνία κατάστασης μπαταρίας γίνεται πορτοκαλί, υποδεικνύοντας ότι η συσκευή φορτίζεται.

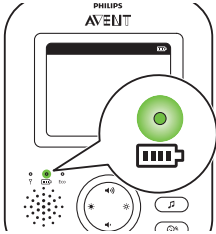

- Όταν η μπαταρία φορτιστεί πλήρως, η ένδειξη κατάστασης μπαταρίας ανάβει σταθερά με πράσινο χρώμα.

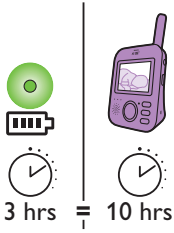

- Μετά από 3 ώρες φόρτισης, η μονάδα γονέα έχει 10 ώρες αυτονομία.
- Εάν η μονάδα γονέα είναι ενεργοποιημένη κατά τη φόρτιση, η φόρτιση διαρκεί περίπου το διπλάσιο χρόνο.

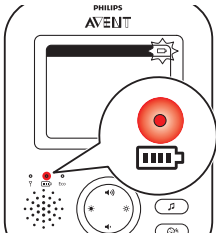

- Όταν η επαναφορτιζόμενη μπαταρία της μονάδας γονέα κοντεύει να εξαντληθεί, η λυχνία κατάστασης της μπαταρίας γίνεται κόκκινη και η μονάδα γονέα παράγει ένα ηχητικό σήμα.
- Εάν η μπαταρία εξαντληθεί εντελώς και η μονάδα γονέα δεν είναι συνδεδεμένη στην πρίζα, η μονάδα γονέα θα απενεργοποιηθεί αυτόματα και η επαφή με τη μονάδα μωρού θα χαθεί.

**Σημείωση:** Η ενσωματωμένη επαναφορτιζόμενη μπαταρία δεν μπορεί να αφαιρεθεί από το προϊόν.

**Σημείωση:** Η μπαταρία αποφορτίζεται σταδιακά και πολύ αργά, ακόμα και όταν η μονάδα γονέα είναι απενεργοποιημένη.

**Συμβουλή:** Για εξοικονόμηση μπαταρίας, απενεργοποιείτε τη μονάδα γονέα όταν δεν τη χρησιμοποιείτε.

**Σημείωση:** Σας συνιστούμε να αφήνετε τη μονάδα γονέα συνδεδεμένη στην πρίζα όλη τη νύχτα. Εάν η ισχύς της μπαταρίας της μονάδας γονέα μειωθεί κατά τη διάρκεια της νύχτας, η μονάδα γονέα θα αρχίσει να παράγει έναν χαρακτηριστικό ήχο και μπορεί να σας ξυπνήσει.

## Χρήση του βρεφικού μόνιτορ

### Σύνδεση μονάδας γονέα και μονάδας μωρού

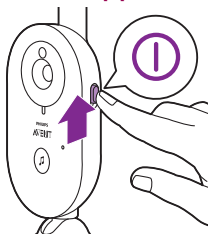

- 1 Θέστε το διακόπτη ενεργοποίησης/απενεργοποίησης στη μονάδα μωρού στη θέση ON.

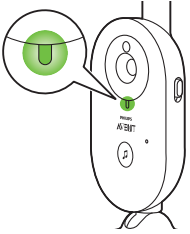

2 Όταν η μονάδα μωρού είναι ενεργοποιημένη, η λυχνία λειτουργίας της είναι πράσινη.

Σημείωση: Η λυχνία λειτουργίας στη μονάδα μωρού παραμένει πάντα πράσινη, ακόμα και όταν δεν υπάρχει σύνδεση με τη μονάδα γονέα.

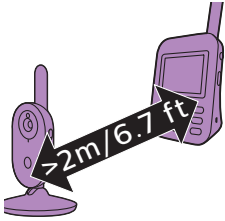

3 Φροντίστε τη μονάδα γονέα και η μονάδα μωρού να βρίσκονται σε απόσταση τουλάχιστον 2,5 μέτρων η μία από την άλλη, ώστε να αποτρέπεται η ακουστική ανάδραση.

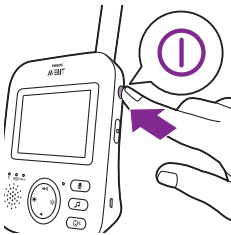

4 Πατήστε το κουμπί ενεργοποίησης/απενεργοποίησης στη μονάδα γονέα, για να την ενεργοποιήσετε.

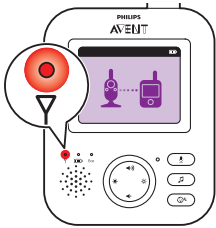

- Ανάβει η οθόνη, εμφανίζεται το εικονίδιο σύνδεσης και η λυχνία σύνδεσης γίνεται κόκκινη. Η μονάδα γονέα αρχίζει να αναζητά τη μονάδα μωρού.

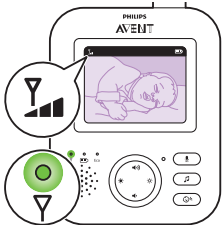

- Μόλις η μονάδα γονέα συνδεθεί με τη μονάδα μωρού, η λυχνία σύνδεσης στη μονάδα γονέα γίνεται πράσινη και στην οθόνη εμφανίζονται μία ή περισσότερες γραμμές.

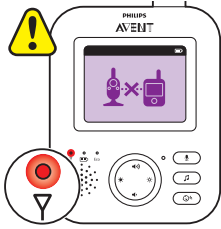

**Σημείωση:** Για να επιτευχθεί η σύνδεση ανάμεσα στη μονάδα γονέα και τη μονάδα μωρού απαιτούνται λιγότερα από 10 δευτερόλεπτα.

Εάν απενεργοποιηθεί η μονάδα μωρού, στη μονάδα γονέα θα εμφανιστεί το εικονίδιο εκτός εμβέλειας. Βεβαιωθείτε ότι η μονάδα μωρού είναι ενεργοποιημένη.

- Εάν δεν επιτευχθεί σύνδεση, η λυχνία σύνδεσης γίνεται κόκκινη, η μονάδα γονέα παράγει τρία σύντομα ηχητικά σήματα κάθε 20 δευτερόλεπτα και στην οθόνη εμφανίζεται το εικονίδιο εκτός εμβέλειας.

## Τοποθέτηση του βρεφικού μόνιτορ

**Προειδοποίηση:** Το καλώδιο της μονάδας μωρού ενέχει δυνητικό κίνδυνο στραγγαλισμού. Βεβαιωθείτε ότι η μονάδα μωρού και το καλώδιο βρίσκονται σε απόσταση τουλάχιστον 1 μέτρου από το μωρό σας. Μην τοποθετείτε ποτέ το βρεφικό μόνιτορ μέσα στην κούνια ή το πάρκο του μωρού.

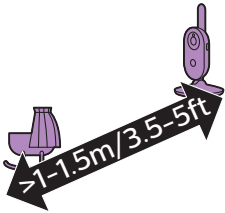

- 1 Για βέλτιστη ανίχνευση ήχου, βεβαιωθείτε ότι η μονάδα μωρού δεν απέχει περισσότερο από 1,5 μέτρο από το μωρό. Βεβαιωθείτε ότι η μονάδα μωρού απέχει τουλάχιστον 1 μέτρο από το μωρό, επειδή υπάρχει δυνητικός κίνδυνος στραγγαλισμού.

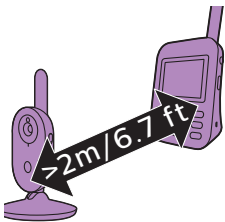

- 2 Τοποθετήστε τη μονάδα γονέα εντός της εμβέλειας λειτουργίας της μονάδας μωρού. Βεβαιωθείτε ότι βρίσκεται σε απόσταση τουλάχιστον 2,5 μέτρων από τη μονάδα μωρού, ώστε να αποτρέπεται η ακουστική ανάδραση.

**Σημείωση:** Εάν χρησιμοποιείτε ασύρματο τηλέφωνο, σύστημα ασύρματης μετάδοσης βίντεο, δίκτυο Wi-Fi, φούρνο μικροκυμάτων ή συσκευές Bluetooth που λειτουργούν στα 2,4 GHz και παρατηρήσετε ότι δημιουργούνται παρεμβολές είτε στη μονάδα γονέα είτε στη μονάδα μωρού, μετακινήστε τη μονάδα γονέα μέχρι να μην δημιουργούνται πλέον παρεμβολές!

- 3 Μπορείτε να τοποθετήσετε τη μονάδα μωρού με δύο τρόπους:
  - a Τοποθετήστε τη μονάδα μωρού πάνω σε μια σταθερή, επίπεδη και οριζόντια επιφάνεια.
  - b Στερεώστε τη μονάδα μωρού στον τοίχο με τις βίδες που παρέχονται.

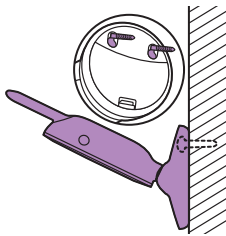

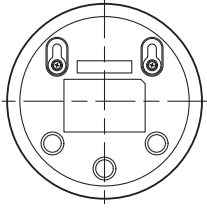

**Συμβουλή:** Το πρότυπο (βλέπε 'Τοποθέτηση στον τοίχο') επίτοιχης τοποθέτησης για την τοποθέτηση της μονάδας μωρού στον τοίχο βρίσκεται στο τέλος αυτού του εγχειριδίου χρήστη.

**Συμβουλή:** Χρησιμοποιήστε το πρότυπο σχέδιο που παρέχεται, για να σημαδέψετε με ακρίβεια τις θέσεις των οπών για τις βίδες στον τοίχο.

**Συμβουλή:** Η μονάδα μωρού πρέπει να βρίσκεται σχετικά ψηλά, ώστε να έχετε μια καλή εικόνα της κούνιας ή του πάρκου του μωρού.

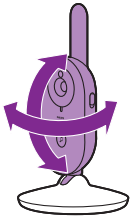

- 4 Προσαρμόστε τη θέση της μονάδας μωρού, ώστε να βλέπετε όσο το δυνατόν καλύτερα το μωρό σας. Μπορείτε να περιστρέψετε τη μονάδα μωρού, ώστε να την τοποθετήσετε με τον επιθυμητό τρόπο.

### Εμβέλεια λειτουργίας

Η εμβέλεια λειτουργίας είναι έως 50 μέτρα σε εξωτερικό χώρο και έως 300 μέτρα σε εσωτερικό χώρο. Η εμβέλεια λειτουργίας του βρεφικού μόνιτορ ποικίλλει ανάλογα με τον περιβάλλοντα χώρο και παράγοντες που προκαλούν παρεμβολές. Τα υγρά υλικά προκαλούν τόσες πολλές παρεμβολές που δημιουργούν απώλεια εμβέλειας έως 100%.



### Ξηρά υλικά

### Πάχος υλικών

### Απώλεια εμβέλειας

Ξύλο, γύψος, χαρτόνι, γυαλί (χωρίς μέταλλο, καλώδια ή μόλυβδο)

< 30 εκ.

0-10%

Τούβλο, κοντραπλακέ

< 30 εκ.

5-35%

Οπλισμένο σκυρόδεμα

< 30 εκ.

30-100%

Μεταλλικές γρίλιες ή μπάρες

< 1 εκ.

90-100%

Φύλλα μετάλλου ή αλουμινίου

< 1 εκ.

100%

## Χαρακτηριστικά και ρυθμίσεις

### Ένταση ήχου

Μπορείτε να ρυθμίσετε την ένταση του ηχείου της μονάδας γονέα στο επίπεδο που προτιμάτε.



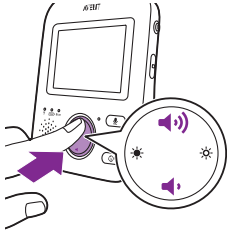

- 1 Πατήστε το πάνω ή το κάτω τμήμα του κουμπιού ελέγχου, για να ρυθμίσετε την ένταση.

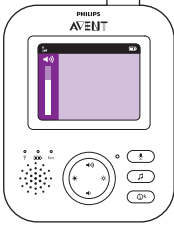

**Συμβουλή:** Βεβαιωθείτε ότι η ένταση του ήχου αρμόζει στις τρέχουσες συνθήκες. Σε θορυβώδεις συνθήκες, μπορείτε να ενεργοποιήσετε και την ειδοποίηση δόνησης.

Στην οθόνη εμφανίζεται η γραμμή ένδειξης της έντασης του ήχου, η οποία απεικονίζει την επιλεγμένη ένταση ήχου.

**Σημείωση:** Εάν η ένταση του ήχου ρυθμιστεί σε υψηλό επίπεδο, η μονάδα γονέα θα καταναλώνει περισσότερη ενέργεια.

**Σημείωση:** Όταν η γραμμή ένδειξης της έντασης του ήχου είναι στο ελάχιστο, ο ήχος είναι σε σίγαση. Στη μονάδα γονέα εμφανίζεται το εικονίδιο σίγασης στη γραμμή κατάστασης και θα λαμβάνετε ειδοποιήσεις και βίντεο μόνο από τη μονάδα γονέα.

## Φωτεινότητα

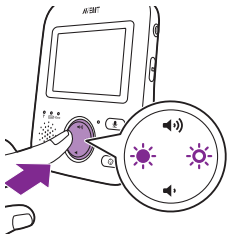

Μπορείτε να ρυθμίσετε τη φωτεινότητα της οθόνης της μονάδας γονέα στο επιθυμητό επίπεδο.

- 1 Πατήστε το αριστερό ή το δεξιό τμήμα του κουμπιού ελέγχου, για να ρυθμίσετε τη φωτεινότητα της οθόνης της μονάδας γονέα.

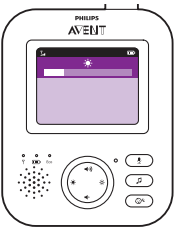

Στην οθόνη εμφανίζεται η γραμμή ρύθμισης της φωτεινότητας, η οποία απεικονίζει τη φωτεινότητα που επιλέξατε.

**Σημείωση:** Εάν η φωτεινότητα της οθόνης ρυθμιστεί σε υψηλό επίπεδο, η μονάδα γονέα θα καταναλώνει περισσότερη ενέργεια.

## Λειτουργίες

Αυτό το βρεφικό μόνιτορ διαθέτει τέσσερις διαφορετικές λειτουργίες που σας επιτρέπουν να επιλέγετε τον τρόπο παρακολούθησης του μωρού σας: VIDEO, AUDIO, VOX και ECO.

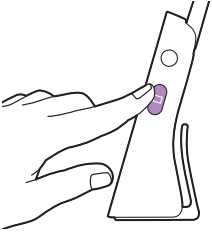

Με το βρεφικό μόνιτορ ενεργοποιημένο, μπορείτε να πραγματοποιείτε εναλλαγή ανάμεσα σε 4 διαφορετικές λειτουργίες πατώντας το κουμπί λειτουργιών στα πλάγια της μονάδας γονέα.

Στην οθόνη εμφανίζεται η επιλεγμένη λειτουργία. Η επιλεγμένη λειτουργία υποδεικνύεται και στη γραμμή κατάστασης. Κατά την ενεργοποίηση της συσκευής, ενεργοποιείται η τελευταία λειτουργία που χρησιμοποιήθηκε.

### Λειτουργία VIDEO

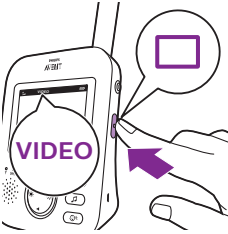

Πατήστε το κουμπί λειτουργιών στα πλάγια της μονάδας γονέα, για να επιλέξετε τη λειτουργία VIDEO.

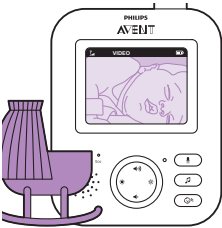

Όταν είναι ενεργοποιημένη η λειτουργία VIDEO, η οθόνη είναι πάντα αναμμένη, ώστε να μπορείτε να βλέπετε το μωρό σας. Όλοι οι ήχοι μεταδίδονται απευθείας στη μονάδα γονέα.

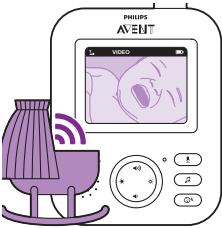

**Σημείωση:** Ρυθμίστε το επίπεδο ευαισθησίας σε πολύ υψηλή ρύθμιση, για να ακούτε συνεχή ήχο στη μονάδα γονέα. Ανατρέξτε στο κεφάλαιο για το επίπεδο ευαισθησίας για περισσότερες πληροφορίες.

### Λειτουργία AUDIO

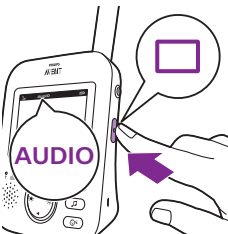

1 Πατήστε το κουμπί λειτουργιών στα πλάγια της μονάδας γονέα, για να μεταβείτε στη λειτουργία AUDIO.

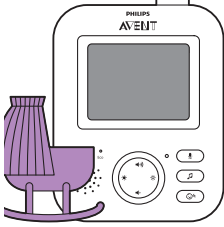

Όταν ενεργοποιείται η λειτουργία AUDIO, η οθόνη της μονάδας γονέα σβήνει. Μετά από 3 δευτερόλεπτα, η οθόνη απενεργοποιείται εντελώς και η γραμμή κατάστασης εξαφανίζεται.

**Σημείωση:** Η γραμμή κατάστασης δεν είναι ορατή όταν η οθόνη είναι σβηστή.

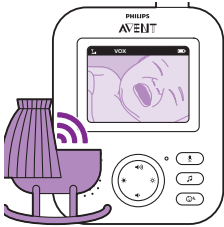

**Σημείωση:** Η λυχνία σύνδεσης υποδεικνύει ότι η μονάδα γονέα παραμένει ενεργοποιημένη και συνδεδεμένη με τη μονάδα μωρού.

**Σημείωση:** Ρυθμίστε το επίπεδο ευαισθησίας σε πολύ υψηλή ρύθμιση, για να ακούτε συνεχή ήχο στη μονάδα γονέα. Ανατρέξτε στο κεφάλαιο για το επίπεδο ευαισθησίας για περισσότερες πληροφορίες.

Όλοι οι ήχοι μεταδίδονται συνεχώς στη μονάδα γονέα. Εάν κλάψει το μωρό σας, η οθόνη της μονάδας γονέα θα παραμείνει σβηστή, αλλά οι ήχοι που θα ανιχνευτούν από τη μονάδα μωρού θα μεταδοθούν στη μονάδα γονέα.

### Λειτουργία VOX

1 Πατήστε το κουμπί λειτουργιών στα πλάγια της μονάδας γονέα, για να μεταβείτε στη λειτουργία VOX.

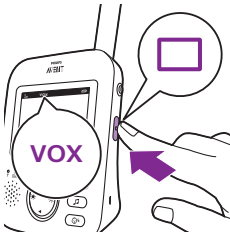

**Σημείωση:** Όταν η οθόνη είναι αναμμένη, η επιλεγμένη λειτουργία εμφανίζεται στη γραμμή κατάστασης. Η γραμμή κατάστασης δεν είναι ορατή όταν η οθόνη είναι σβηστή.

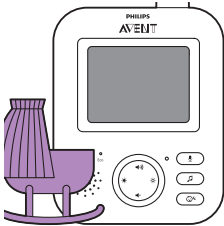

Όταν είναι ενεργοποιημένη η λειτουργία VOX, η οθόνη και ο ήχος της μονάδας γονέα απενεργοποιούνται, εάν δεν ανιχνευτεί κάποιος ήχος για 20 δευτερόλεπτα.

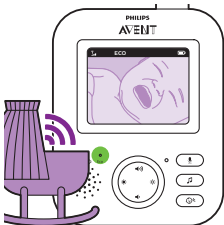

Όταν ανιχνευτεί ήχος από τη μονάδα μωρού, η οθόνη και ο ήχος στη μονάδα γονέα ενεργοποιούνται αμέσως. Οι ήχοι μεταδίδονται στη μονάδα γονέα.

**Σημείωση:** Η ελάχιστη στάθμη ήχου που απαιτείται για την ενεργοποίηση του ήχου και της οθόνης καθορίζεται από τη ρύθμιση ευαισθησίας.

### Λειτουργία ECO



- 1 Πατήστε το κουμπί λειτουργιών στα πλάγια της μονάδας γονέα, για να μεταβείτε στη λειτουργία ECO.

**Σημείωση:** Όταν η οθόνη είναι αναμμένη, η επιλεγμένη λειτουργία θα είναι ορατή στη γραμμική κατάσταση. Η γραμμική κατάσταση δεν είναι ορατή όταν η οθόνη είναι σβηστή.

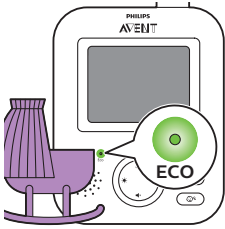

Όταν είναι ενεργοποιημένη η λειτουργία ECO, η οθόνη και ο ήχος της μονάδας γονέα απενεργοποιούνται, εάν δεν ανιχνευτεί ήχος για 20 δευτερόλεπτα. Η λυχνία ECO ανάβει με πράσινο χρώμα, υποδεικνύοντας ότι η λειτουργία ECO είναι ενεργοποιημένη. Στη λειτουργία ECO, η οθόνη και η μετάδοση των ήχων είναι απενεργοποιημένες.

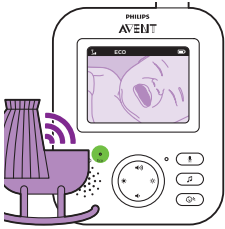

Όταν ανιχνευτεί ήχος από τη μονάδα μωρού, η οθόνη και ο ήχος στη μονάδα γονέα ενεργοποιούνται αμέσως. Οι ήχοι μεταδίδονται στη μονάδα γονέα.

**Σημείωση:** Η ελάχιστη στάθμη ήχου που απαιτείται για την ενεργοποίηση του ήχου και της οθόνης καθορίζεται από τη ρύθμιση ευαισθησίας.

## Νανουρίσματα

Μπορείτε να ενεργοποιήσετε τη λειτουργία νανουρίσματος είτε από τη μονάδα γονέα είτε από τη μονάδα μωρού.

Για να ενεργοποιήσετε τη λειτουργία νανουρίσματος από τη μονάδα γονέα, ακολουθήστε τις παρακάτω οδηγίες:

### Επιλογή νανουρίσματος

- 1 Πατήστε το κουμπί νανουρίσματος στη μονάδα γονέα, για να ανοίξετε το μενού για τα νανουρίσματα.

**Σημείωση:** Εάν πατήσετε το κουμπί νανουρίσματος ενώ είναι ήδη ανοιχτό το μενού για τα νανουρίσματα, το μενού θα κλείσει.

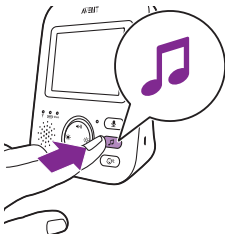

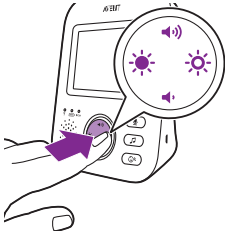

- 2 Πατήστε το δεξιό τμήμα του κουμπιού ελέγχου, για να μεταβείτε στη λίστα με τα νανουρίσματα..

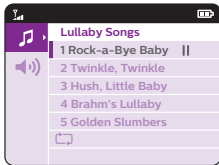

- 3 Πατήστε το πάνω ή το κάτω τμήμα του κουμπιού ελέγχου, για να μετακινηθείτε στη λίστα με τα νανουρίσματα.



- 4 Πατήστε το δεξιό τμήμα του κουμπιού ελέγχου, για να αναπαραγάγετε ένα συγκεκριμένο νανουρίσμα.  
Εάν θέλετε να κάνετε παύση ενός νανουρίσματος, πατήστε ξανά το δεξιό τμήμα του κουμπιού ελέγχου.
- 5 Η γραμμή κατάστασης της μονάδας γονέα εμφανίζει των αριθμό των νανουρισμάτων που αναπαράγονται και επαναλαμβάνονται.



Το νανουρίσμα αρχίζει να ακούγεται από τη μονάδα μωρού και επαναλαμβάνεται συνεχώς για περίπου 15 λεπτά.

**Συμβουλή:** Για να επαναλάβετε όλα τα διαθέσιμα τραγούδια, επιλέξτε το τελευταίο στοιχείο της λίστας.

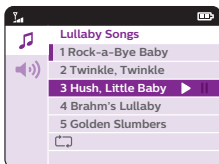

- 6 Για να επιλέξετε ένα άλλο νανουρίσμα, κυλήστε προς τα πάνω ή προς τα κάτω με το κουμπί ελέγχου, για να επιλέξετε ένα άλλο τραγούδι από τη λίστα. Πατήστε το δεξιό τμήμα του κουμπιού ελέγχου, για να ξεκινήσει το επιλεγμένο τραγούδι.
- 7 Για να σταματήσετε ένα νανουρίσμα, πατήστε το κουμπί νανουρίσματος στη μονάδα γονέα και θέστε το τραγούδι που αναπαράγεται τη δεδομένη στιγμή σε παύση, πατώντας το δεξιό τμήμα του κουμπιού ελέγχου ακόμα μία φορά.

## Ένταση νανουρίσματος



- 1 Πατήστε το κουμπί ναουρίσματος στη μονάδα γονέα, για να ανοίξετε το μενού για τα ναουρίσματα. Πατήστε το αριστερό τμήμα του κουμπιού ελέγχου και, στη συνέχεια, πατήστε το κάτω τμήμα του κουμπιού ελέγχου, για να επιλέξετε τα στοιχεία έντασης του μενού ναουρίσματος. Πατήστε το δεξιό τμήμα του κουμπιού ελέγχου, για να μεταβείτε στα επίπεδα έντασης των ναουρισμάτων.

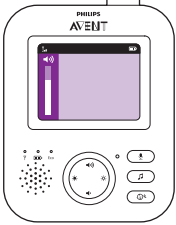

- 2 Πατήστε το πάνω ή το κάτω τμήμα του κουμπιού ελέγχου, για να ρυθμίσετε την ένταση.
- 3 Για να σταματήσετε ένα ναούρισμα, πατήστε το κουμπί ναουρίσματος στη μονάδα γονέα και θέστε το τραγούδι που αναπαράγεται τη δεδομένη στιγμή σε παύση, πατώντας το δεξιό τμήμα του κουμπιού ελέγχου ακόμα μία φορά.

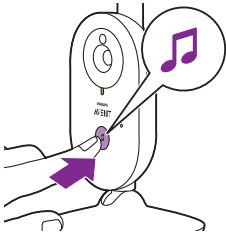

Για να ενεργοποιήσετε τη λειτουργία ναουρίσματος από τη μονάδα μωρού, πατήστε το κουμπί ενεργοποίησης/απενεργοποίησης ναουρίσματος στη μονάδα μωρού.



Το τελευταίο ναούρισμα που είχε επιλεγθεί στη μονάδα γονέα αρχίζει να ακούγεται από τη μονάδα μωρού και επαναλαμβάνεται συνεχώς για περίπου 15 λεπτά.

Για να σταματήσετε το ναούρισμα από τη μονάδα μωρού, πατήστε το κουμπί ενεργοποίησης/απενεργοποίησης ναουρίσματος στη μονάδα μωρού.

## Απάντηση

Μπορείτε να χρησιμοποιήσετε το κουμπί απάντησης στη μονάδα γονέα, για να μιλήσετε στο μωρό σας.



- 1 Πατήστε παρατεταμένα το κουμπί απάντησης στη μονάδα γονέα.
- 2 Μιλήστε καθαρά στο μικρόφωνο που βρίσκεται στο μπροστινό μέρος της μονάδας γονέα από απόσταση 15-30 εκατοστών.

Όσο πατάτε το κουμπί απάντησης, υπάρχει ενεργή σύνδεση ήχου με τη μονάδα μωρού. Στην οθόνη της μονάδας γονέα εμφανίζεται το εικονίδιο απάντησης, το οποίο υποδεικνύει ότι υπάρχει ενεργή σύνδεση.



- 3 Όταν σταματήσετε να μιλάτε, αφήστε το κουμπί απάντησης.

**Σημείωση:** Όσο πατάτε το κουμπί απάντησης, η μονάδα γονέα δεν μπορεί να επεξεργαστεί ήχους που προέρχονται από τη μονάδα μωρού.

## Ευαισθησία

Το επίπεδο ευαισθησίας της μονάδας μωρού καθορίζει τι θα ακούγεται στη μονάδα γονέα. Όταν το επίπεδο είναι ρυθμισμένο πολύ υψηλά, θα ακούτε πάρα πολλούς ήχους, συμπεριλαμβανομένων των χαμηλών παρασκηνακίων ήχων. Όταν το επίπεδο ευαισθησίας είναι πολύ χαμηλό, θα ακούτε μόνο τους πιο δυνατούς ήχους.

- 1 Πατήστε το κουμπί ευαισθησίας, για να μεταβείτε στα επίπεδα ευαισθησίας.

**Σημείωση:** Εάν πατήσετε ξανά το κουμπί ευαισθησίας, θα κλείσετε το μενού.

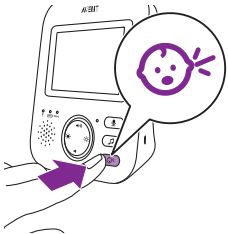

- 2 Πατήστε το πάνω ή το κάτω τμήμα του κουμπιού ελέγχου, για να επιλέξετε το επιθυμητό επίπεδο ευαισθησίας.

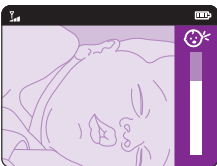

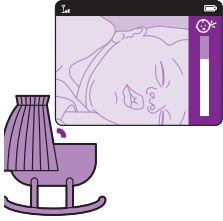

Εάν το μωρό σας παράγει μόνο χαμηλούς ήχους, η ευαισθησία της μονάδας μωρού θα πρέπει να ρυθμιστεί σε υψηλότερο επίπεδο ευαισθησίας στη μονάδα γονέα.

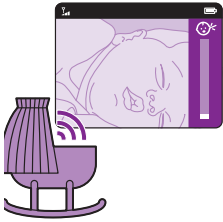

Όσο πιο δυνατούς ήχους παράγει το μωρό σας, τόσο πιο χαμηλά μπορείτε να ρυθμίσετε την ευαισθησία στη μονάδα γονέα.

**Σημείωση:** Στη λειτουργία AUDIO και VIDEO, θα υπάρχει συνεχής ήχος όταν το επίπεδο ευαισθησίας είναι ρυθμισμένο σε πολύ υψηλό επίπεδο. Διαφορετικά, οι χαμηλοί ήχοι δεν θα ακούγονται.

**Συμβουλή:** Μπορείτε να προσαρμόσετε το επίπεδο ευαισθησίας έτσι ώστε να ακούτε πάντα το μωρό σας, χωρίς διακοπή από άλλους ήχους. Όταν υπάρχει πολύς παρασκηνακός θόρυβος, μειώστε την ευαισθησία ώστε αυτοί οι ήχοι να μην ακούγονται μέσω της μονάδας γονέα.

## Κλιπ ζώνης

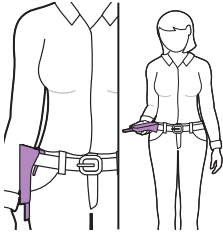

Μπορείτε να μεταφέρετε τη μονάδα γονέα εντός και εκτός σπιτιού προσαρτώντας τη στη ζώνη σας ή στον ιμάντα μέσης με το κλιπ ζώνης. Έτσι, μπορείτε να παρακολουθείτε το μωρό σας ενώ μετακινείστε.

**Σημείωση:** Η οθόνη τώρα εμφανίζεται αναποδογυρισμένη, ώστε να μπορείτε να βλέπετε το μωρό σας στην οθόνη σηκώνοντας απλώς τη μονάδα γονέα.

## Καθαρισμός και συντήρηση



**Προειδοποίηση:** Μην βυθίζετε τη μονάδα γονέα, τη μονάδα μωρού και τους μετασχηματιστές στο νερό και μην καθαρίζετε κανένα από αυτά τα εξαρτήματα με τρεχούμενο νερό βρύσης.



**Προειδοποίηση: Μην χρησιμοποιείτε σπρέι καθαρισμού ή καθαριστικά υγρά.**

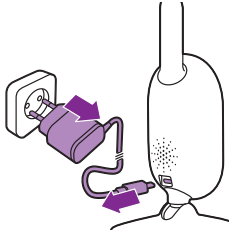

- 1 Απενεργοποιήστε τη μονάδα μωρού και αποσυνδέστε το βύσμα τροφοδοσίας από τη μονάδα μωρού και το μετασχηματιστή από την πρίζα.

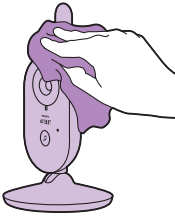

- 2 Καθαρίστε τη μονάδα μωρού με ένα στεγνό πανί.

Σημείωση: Οι δαχτυλιές ή η σκόνη στο φακό της μονάδας μωρού ενδέχεται να επηρεάσουν την απόδοση της κάμερας. Αποφύγετε να αγγίζετε το φακό με τα δάχτυλά σας.

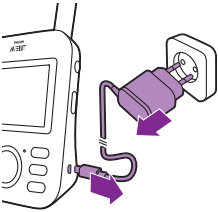

- 3 Απενεργοποιήστε τη μονάδα γονέα και αποσυνδέστε το βύσμα τροφοδοσίας από τη μονάδα γονέα και το μετασχηματιστή από την πρίζα.



- 4 Καθαρίστε τη μονάδα γονέα με ένα στεγνό πανί.



- 5 Καθαρίστε τους μετασχηματιστές με ένα στεγνό πανί.

## Αποθήκευση

Εάν δεν πρόκειται να χρησιμοποιήσετε το βρεφικό μόνιτορ για μεγάλο χρονικό διάστημα, αποθηκεύστε τη μονάδα γονέα, τη μονάδα μωρού και τους μετασχηματιστές σε ένα δροσερό και ξηρό μέρος.

## Παραγγελία παρελκομένων

Για να αγοράσετε παρελκόμενα ή ανταλλακτικά, ανατρέξτε στη διεύθυνση [www.shop.philips.com/service](http://www.shop.philips.com/service) ή απευθυνθείτε στον τοπικό αντιπρόσωπο της Philips. Μπορείτε επίσης να επικοινωνήσετε με το Τμήμα Εξυπηρέτησης Καταναλωτών της Philips στη χώρα σας (βλέπε το Διεθνές Φυλλάδιο Εγγύησης για τις λεπτομέρειες επικοινωνίας).

## Ανακύκλωση



- Αυτό το σύμβολο υποδεικνύει ότι το παρόν προϊόν δεν πρέπει να απορριφθεί μαζί με τα συνηθισμένα οικιακά σας απορρίμματα (2012/19/ΕΕ).



- Αυτό το σύμβολο δηλώνει ότι το προϊόν αυτό περιέχει ενσωματωμένη επαναφορτιζόμενη μπαταρία, η οποία δεν πρέπει να απορριφθεί μαζί με τα συνηθισμένα οικιακά απορρίμματα (2006/66/ΕΚ). Σας συμβουλευόμαστε να μεταφέρετε το προϊόν σας σε επίσημο σημείο συλλογής ή κέντρο επισκευών της Philips για να αφαιρέσει την επαναφορτιζόμενη μπαταρία ένας επαγγελματίας.
- Ακολουθήστε τους εγχώριους κανονισμούς για την ξεχωριστή συλλογή ηλεκτρικών και ηλεκτρονικών προϊόντων και των επαναφορτιζόμενων μπαταριών. Η σωστή μέθοδος απόρριψης συμβάλλει στην αποφυγή αρνητικών επιπτώσεων για το περιβάλλον και την ανθρώπινη υγεία.

## Αφαίρεση της επαναφορτιζόμενης μπαταρίας

**Σημείωση:** Σας συνιστούμε η αφαίρεση της επαναφορτιζόμενης μπαταρίας να γίνεται από κάποιον επαγγελματία.

Αφαιρέτε την επαναφορτιζόμενη μπαταρία μόνο όταν απορρίπτετε τη συσκευή. Βεβαιωθείτε ότι η μπαταρία είναι εντελώς άδεια τη στιγμή της αφαίρεσης. Μόνο η μονάδα γονέα περιλαμβάνει μπαταρία.

Διαδικασία:

- 1 Αφαιρέστε τα 2 λαστιχένια ποδαράκια από το κάτω μέρος της μονάδας γονέα.
- 2 Αφαιρέστε τις 2 βίδες που είναι τώρα ορατές στο κάτω μέρος της μονάδας γονέα.
- 3 Τοποθετήστε την κεραία κάθετα και αφαιρέστε τη βίδα στο πίσω περίβλημα που είναι τώρα ορατή.
- 4 Αποσπάστε το πίσω περίβλημα από το μπροστινό πιέζοντας στο σημείο ένωσης τους με ένα κατσαβίδι.
- 5 Αποσυνδέστε το καλώδιο σύνδεσης της μπαταρίας (μαύρο-λευκό-κόκκινο καλώδιο).
- 6 Αφαιρέστε τις 4 βίδες από τη θήκη της μπαταρίας.
- 7 Αφαιρέστε την μπαταρία.

## Εγγύηση και υποστήριξη

Αν χρειάζεστε πληροφορίες ή υποστήριξη, επισκεφτείτε τον ιστότοπο [www.philips.com/support](http://www.philips.com/support) ή διαβάστε το φυλλάδιο της διεθνούς εγγύησης.

## Συχνές ερωτήσεις

Σε αυτό το κεφάλαιο συνοψίζονται τα πιο συνηθισμένα προβλήματα που ενδέχεται να αντιμετωπίσετε με τη συσκευή. Εάν δεν μπορείτε να λύσετε το πρόβλημα με τις παρακάτω πληροφορίες, ανατρέξτε στη λίστα συχνών ερωτήσεων στη διεύθυνση [www.philips.com/support](http://www.philips.com/support) ή επικοινωνήστε με το Κέντρο Εξυπηρέτησης Καταναλωτών στη χώρα σας.

### ΤΡΟΠΟΣ ΧΡΗΣΗΣ / ΣΥΝΔΕΣΗ ΤΩΝ ΜΟΝΑΔΩΝ

Ερώτηση	Απάντηση
Γιατί η λυχνία λειτουργίας της μονάδας μωρού δεν ανάβει όταν ενεργοποιείται η μονάδα;	Η μονάδα μωρού μπορεί να μην είναι συνδεδεμένη στην πρίζα. Συνδέστε τη μονάδα μωρού στην πρίζα. Στη συνέχεια, γυρίστε το διακόπτη ενεργοποίησης/απενεργοποίησης της μονάδας μωρού προς τα πάνω στη θέση ON, ώστε να συνδεθεί με τη μονάδα γονέα.
Γιατί δεν φορτίζεται η μονάδα γονέα όταν τη συνδέω στην πρίζα;	Μπορεί να μην είναι συνδεδεμένος σωστά ο μετασχηματιστής. Βεβαιωθείτε ότι ο μετασχηματιστής είναι σωστά συνδεδεμένος στην πρίζα.  Η μονάδα γονέα μπορεί να είναι ήδη πλήρως φορτισμένη. Η λυχνία κατάστασης της μπαταρίας θα είναι πράσινη όταν η μπαταρία είναι πλήρως φορτισμένη και η συσκευή είναι συνδεδεμένη στην πρίζα.
Γιατί δεν φορτίζεται η μονάδα μωρού όταν τη συνδέω στην πρίζα;	Η μονάδα μωρού δεν διαθέτει λειτουργία φόρτισης. Η μονάδα μωρού λειτουργεί μόνο όταν είναι συνδεδεμένη στην πρίζα.
Γιατί δεν είναι δυνατή η επίτευξη σύνδεσης; Γιατί κατά διαστήματα χάνεται η σύνδεση; Γιατί διακόπτεται ο ήχος;	Πιθανόν η μονάδα μωρού και η μονάδα γονέα να βρίσκονται πολύ κοντά στα ανώτατα όρια της εμβέλειας λειτουργίας ή μπορεί να υπάρχουν παρεμβολές από άλλες ασύρματες συσκευές 2,4 GHz. Αλλάξτε τη θέση, μειώστε την απόσταση ανάμεσα στις μονάδες ή απενεργοποιήστε άλλες ασύρματες συσκευές 2,4 GHz (φορητούς υπολογιστές, κινητά τηλέφωνα, φούρνους μικροκυμάτων κ.λπ.). Μπορεί να χρειαστούν έως και 10 δευτερόλεπτα για να επιτευχθεί σύνδεση ανάμεσα στις μονάδες.

## ΤΡΟΠΟΣ ΧΡΗΣΗΣ / ΣΥΝΔΕΣΗ ΤΩΝ ΜΟΝΑΔΩΝ

Εάν χαθεί το σήμα, τότε από τη μονάδα γονέα θα ακουστεί ένα ηχητικό σήμα (3 γρήγορα ηχητικά σήματα κάθε 20 δευτερόλεπτα).

Η μονάδα μωρού και η μονάδα γονέα μπορεί να βρίσκονται πολύ κοντά μεταξύ τους. Διατηρήστε τις σε απόσταση τουλάχιστον 1,5 μέτρου, για να αποτρέψετε τις παρεμβολές.

Τι συμβαίνει σε περίπτωση διακοπής ρεύματος;

Καθώς η μονάδα γονέα λειτουργεί με επαναφορτιζόμενη μπαταρία, η μονάδα γονέα θα συνεχίσει να λειτουργεί εφόσον η μπαταρία είναι επαρκώς φορτισμένη. Ωστόσο, η μονάδα μωρού θα σταματήσει να λειτουργεί, επειδή δεν διαθέτει επαναφορτιζόμενη μπαταρία και λειτουργεί μόνο με ρεύμα. Από τη μονάδα γονέα θα ακουστεί ένα ηχητικό σήμα, το οποίο θα υποδεικνύει ότι η σύνδεση με τη μονάδα μωρού χάθηκε. Όταν επανέλθει το ρεύμα, η σύνδεση ανάμεσα στη μονάδα γονέα και τη μονάδα μωρού θα αποκατασταθεί αυτόματα.

Γιατί ο χρόνος φόρτισης της μονάδας γονέα υπερβαίνει τις 3 ώρες;

Ενδέχεται η μονάδα γονέα να έχει ενεργοποιηθεί κατά τη φόρτιση. Απενεργοποιήστε τη μονάδα γονέα κατά τη διάρκεια της φόρτισης, για να μειώσετε το χρόνο φόρτισης. Όταν η οθόνη της μονάδας γονέα είναι διαρκώς αναμμένη, απαιτείται περισσότερος χρόνος για τη φόρτισή της.

Γιατί πρέπει να διατηρω τη μονάδα μωρού και το καλώδιό της σε απόσταση τουλάχιστον 1 μέτρου από το μωρό μου;

Για να αποφύγετε τον κίνδυνο στραγγαλισμού με το καλώδιο και για βέλτιστη ανίχνευση του ήχου, τοποθετείτε πάντα τη μονάδα μωρού και το καλώδιό της σε απόσταση τουλάχιστον 1 μέτρου μακριά από το μωρό.

Ποιες είναι οι διαφορές ανάμεσα στις λειτουργίες χρήσης της μονάδας γονέα: Video, Audio, VOX και ECO;

Συμβουλευτείτε την παρακάτω λίστα για μια επεξήγηση των διαθέσιμων λειτουργιών στο βρεφικό μόνιτορ.

\* Λειτουργία Video: η οθόνη και ο ήχος της μονάδας γονέα είναι πάντα ενεργοποιημένοι.

\* Λειτουργία Audio: μόνο ο ήχος είναι ενεργοποιημένος. Η οθόνη της μονάδας γονέα απενεργοποιείται, όταν είναι ενεργοποιημένη η λειτουργία AUDIO. Η λυχνία σύνδεσης υποδεικνύει ότι η μονάδα γονέα παραμένει ενεργοποιημένη και συνδεδεμένη με τη μονάδα μωρού. Μόνο στον τύπο SCD630: οι λυχνίες στάθμης ήχου πάνω από την οθόνη ανάβουν με πράσινο χρώμα, αν ακουστεί ήχος από τη μονάδα μωρού. Κάθε φυσιολογική επικοινωνία με τη μονάδα μωρού είναι δυνατή μέσω των κουμπιών απάντησης, ναουρίσματος, μενού και ευαισθησίας.

\* Λειτουργία VOX: Η οθόνη και ο ήχος της μονάδας γονέα απενεργοποιούνται, εάν δεν ανιχνευτεί κάποιος ήχος για 20 δευτερόλεπτα (ή εάν δεν ανιχνευτεί αρκετός ήχος πάνω από τη ρύθμιση ευαισθησίας). Τόσο η οθόνη όσο και ο ήχος θα ενεργοποιηθούν αμέσως, όταν κλάψει το μωρό σας και γίνει υπέρβαση του ορίου ευαισθησίας. Όταν ο ήχος πέσει κάτω από το όριο, η εικόνα θα παραμείνει ενεργή για 20 δευτερόλεπτα. Εάν πατήσετε κάποιο από τα κουμπιά ελέγχου (φωτεινότητα ή ένταση), η συσκευή θα εμφανίσει εικόνα για περίπου 5 δευτερόλεπτα. Επίσης, είναι δυνατή η μετάβαση στο μενού ναουρίσματος.

## ΤΡΟΠΟΣ ΧΡΗΣΗΣ / ΣΥΝΔΕΣΗ ΤΩΝ ΜΟΝΑΔΩΝ

\* Λειτουργία ECO: Η οθόνη και ο ήχος της μονάδας γονέα απενεργοποιούνται, αν δεν ανιχνευτεί ήχος για 20 δευτερόλεπτα. Η λειτουργία ECO μειώνει την κατανάλωση ενέργειας κατά τις ώρες ησυχίας, χωρίς να χάνεται η επαφή με το μωρό. Στη λειτουργία ECO, η λυχνία LED ECO είναι πράσινη και η συσκευή λειτουργεί με διαφορετική λειτουργία σύνδεσης. Στη λειτουργία ECO, η μονάδα γονέα χρησιμοποιεί το μηχανισμό ring 2 δευτερολέπτων αντί για μια συνεχή σύνδεση ραδιοσυχνότητας, για να ελέγξει τη σύνδεση με τη μονάδα μωρού. Συνεπώς, και η μονάδα μωρού θα καταναλώνει λιγότερη ενέργεια στη λειτουργία ECO.

Πώς μπορώ να ανάψω το νυχτερινό φως;

Πατήστε το κουμπί ενεργοποίησης/απενεργοποίησης νυχτερινού φωτός στη μονάδα μωρού, για να ανάψετε το νυχτερινό φως. Δεν μπορείτε να ελέγξετε το νυχτερινό φως από τη μονάδα γονέα. Το νυχτερινό φως δεν σβήνει αυτόματα. Πατήστε ξανά το κουμπί ενεργοποίησης/απενεργοποίησης νυχτερινού φωτός στη μονάδα μωρού, για να το σβήσετε.

Πώς μπορώ να επαναφέρω τη μονάδα γονέα;

Μπορείτε να επαναφέρετε τη μονάδα γονέα πατώντας ταυτόχρονα για 1 δευτερόλεπτο το κουμπί ενεργοποίησης/απενεργοποίησης και το στρογγυλό κουμπί πλοήγησης προς τα κάτω, τα οποία βρίσκονται στο μπροστινό μέρος της μονάδας γονέα. Η μονάδα γονέα θα απενεργοποιηθεί. Για να ενεργοποιήσετε ξανά τη μονάδα γονέα, πατήστε το κουμπί ενεργοποίησης/απενεργοποίησης. Δεν θα χαθούν συγκεκριμένες πληροφορίες χρήστη που είναι αποθηκευμένες στη μνήμη της μονάδας γονέα, όπως η λειτουργία χρήστη, οι ρυθμίσεις φωτεινότητας, η ένταση, η επιλογή ητανουρίσματος, η επιλογή ζουμ και οι ρυθμίσεις δόνησης.

## ΕΝΔΕΙΞΕΙΣ ΣΤΗ ΜΟΝΑΔΑ ΓΟΝΕΑ

### Ερώτηση

### Απάντηση

Η λυχνία LED της μπαταρίας στη μονάδα γονέα είναι κόκκινη. Τι πρέπει να κάνω;

Η μπαταρία εξαντλείται. Εάν δεν συνδέσετε τη μονάδα γονέα στην πρίζα όταν η λυχνία LED της μπαταρίας γίνει κόκκινη και η μονάδα αρχίσει να παράγει ένα ηχητικό σήμα, η μονάδα θα σταματήσει να λειτουργεί μετά από περίπου 60 λεπτά.

Επιλέξτε χαμηλότερη ρύθμιση φωτεινότητας ή/και έντασης για να εξοικονομήσετε μπαταρία και συνδέστε τη μονάδα γονέα στην πρίζα με το μετασχηματιστή. (ανατρέξτε στο κεφάλαιο "Προετοιμασία για χρήση").

Γιατί ακούγεται ένα ηχητικό σήμα από τη μονάδα γονέα;

Το βρεφικό μόνιτορ παράγει διάφορα ηχητικά σήματα, για να σας ενημερώσει για το εκάστοτε πρόβλημα.

1 ηχητικό σήμα: η μονάδα γονέα απενεργοποιήθηκε.

1 ηχητικό σήμα, κάθε 20 δευτερόλεπτα για τα πρώτα 3 λεπτά και, κατόπιν, κάθε λεπτό: η μπαταρία της μονάδας γονέα εξαντλείται.

2 γρήγορα ηχητικά σήματα κάθε 20 δευτερόλεπτα: η θερμοκρασία στο δωμάτιο του μωρού είναι εκτός του εύρους που έχει καθοριστεί από το χρήστη, το εικονίδιο θερμοκρασίας εμφανίζεται στην οθόνη της μονάδας γονέα (μόνο για το μοντέλο SCD630).

3 γρήγορα ηχητικά σήματα κάθε 20 δευτερόλεπτα: η σύνδεση ανάμεσα στη μονάδα γονέα και τη μονάδα μωρού χάθηκε, το εικονίδιο σύνδεσης εμφανίζεται στην οθόνη της μονάδας γονέα και το κουμπί σύνδεσης είναι κόκκινο.

**ΕΝΔΕΙΞΕΙΣ ΣΤΗ ΜΟΝΑΔΑ ΓΟΝΕΑ**

Τι υποδεικνύουν τα χρώματα της λυχνίας LED της μπαταρίας (πράσινο, πορτοκαλί, κόκκινο) ή μια σβηστή λυχνία LED για την κατάσταση της μπαταρίας;

Όταν η μονάδα γονέα είναι συνδεδεμένη στην πρίζα, το χρώμα της λυχνίας της μπαταρίας θα είναι:

- \* Πράσινο: η μπαταρία είναι πλήρως φορτισμένη.
- \* Πορτοκαλί: η μπαταρία φορτίζεται.

Όταν η μονάδα γονέα δεν είναι συνδεδεμένη στην πρίζα, το χρώμα της λυχνίας της μπαταρίας θα είναι:

- \* Κόκκινο: η μπαταρία έχει σχεδόν αποφορτιστεί εντελώς (<10%)
- \* Σβηστή λυχνία LED: η μονάδα γονέα δεν είναι συνδεδεμένη στην πρίζα.

**ΘΟΥΒΟΣ/ΗΧΟΣ****Ερώτηση****Απάντηση**

Γιατί η μονάδα γονέα ή/και η μονάδα μωρού παράγει έναν διαπεραστικό ήχο;

Η μονάδα γονέα και η μονάδα μωρού μπορεί να βρίσκονται πολύ κοντά μεταξύ τους. Βεβαιωθείτε ότι η μονάδα γονέα και η μονάδα μωρού βρίσκονται σε απόσταση τουλάχιστον 2,5 μέτρων η μία από την άλλη.

Η ένταση ήχου της μονάδας γονέα ενδέχεται να έχει ρυθμιστεί σε πολύ υψηλό επίπεδο. Μειώστε την ένταση ήχου στη μονάδα γονέα.

Για τους λόγους για τους οποίους ακούγονται ηχητικά σήματα από τη μονάδα γονέα, ανατρέξτε στην ερώτηση "Γιατί ακούγεται ένα ηχητικό σήμα από τη μονάδα γονέα;" στις Συχνές ερωτήσεις.

Πώς μπορώ να ρυθμίσω τον ήχο σε σίγαση;

Ρυθμίστε τη συσκευή σε σίγαση πατώντας το κάτω τμήμα του κουμπιού ελέγχου. Όταν η γραμμή ένδειξης της έντασης του ήχου στην οθόνη είναι εντελώς άδεια, ο ήχος είναι σε σίγαση.

Γιατί δεν ακούγεται ήχος; Γιατί δεν μπορώ να ακούσω το κλάμα του μωρού μου;

Η ένταση του ήχου της μονάδας γονέα μπορεί να έχει ρυθμιστεί σε πολύ χαμηλό επίπεδο ή να έχει απενεργοποιηθεί. Πατήστε το πάνω τμήμα του κουμπιού ελέγχου, για να αυξήσετε το επίπεδο έντασης.

Η μονάδα γονέα μπορεί να έχει ρυθμιστεί σε σίγαση. Καταργήστε τη σίγαση της συσκευής πατώντας το πάνω τμήμα του κουμπιού ελέγχου και ρυθμίστε την ένταση.

Η ευαισθησία έχει ρυθμιστεί σε πολύ χαμηλό επίπεδο. Ρυθμίστε την ευαισθησία στο μενού της μονάδας γονέα σε υψηλότερο επίπεδο.

Η μονάδα μωρού μπορεί να βρίσκεται πολύ μακριά από το μωρό σας. Για βέλτιστη ανίχνευση ήχου, βεβαιωθείτε ότι η μονάδα μωρού δεν απέχει περισσότερο από 1,5 μέτρο από το μωρό σας. Εάν είναι τοποθετημένη σε απόσταση μικρότερη του 1 μέτρου, ο κίνδυνος στραγγαλισμού είναι μεγαλύτερος.

Γιατί η μονάδα γονέα αντιδρά τόσο γρήγορα σε άλλους ήχους εκτός από αυτούς που παράγει το μωρό μου;

Η μονάδα μωρού ανιχνεύει και άλλους ήχους εκτός από αυτούς του μωρού σας. Μετακινήστε τη μονάδα μωρού πιο κοντά στο μωρό (τηρώντας, ωστόσο, την ελάχιστη απόσταση του 1 μέτρου).

## ΘΟΥΡΥΒΟΣ/ΗΧΟΣ

Η ευαισθησία μπορεί να έχει ρυθμιστεί σε πολύ υψηλό επίπεδο. Όταν το μωρό σας παράγει χαμηλούς ήχους, η ευαισθησία πρέπει να είναι υψηλότερη. Ωστόσο, όσο πιο δυνατούς ήχους παράγει το μωρό σας, τόσο πιο χαμηλά μπορείτε να ρυθμίσετε το επίπεδο ευαισθησίας. Μπορείτε να αλλάξετε την ευαισθησία του βρεφικού μόνιτορ από το μενού της μονάδας γονέα.

Γιατί ακούγεται ένας ήχος βουητού από τη μονάδα γονέα;

Όταν η μονάδα γονέα είναι εκτός της εμβέλειας της μονάδας μωρού, μπορεί να δημιουργηθούν παρεμβολές. Παρεμβολές μπορούν, επίσης, να δημιουργηθούν, αν υπάρχουν πολλοί τοίχοι ή ταβάνια ανάμεσα στη μονάδα γονέα και τη μονάδα μωρού ή αν είναι ενεργοποιημένες άλλες ασύρματες συσκευές 2,4 GHz (π.χ. φούρνοι μικροκυμάτων, δρομολογητές Wi-Fi).

Τοποθετήστε τη μονάδα γονέα σε άλλο σημείο, πιο κοντά στη μονάδα μωρού, ή απενεργοποιήστε άλλες ασύρματες συσκευές.

Εάν αυτή η απάντηση δεν σας βοηθήσει, ανατρέξτε στην ερώτηση "Γιατί η μονάδα γονέα ή/και η μονάδα μωρού παράγει έναν διαπεραστικό ήχο;" στις Συχνές ερωτήσεις.

Ποια θα είναι η διάρκεια αναπαραγωγής του ναουρίσματος στη μονάδα μωρού;

Αφού επιλέξετε έναν ναουρίσμα, αυτό θα επαναλαμβάνεται συνεχόμενα για περίπου 15 λεπτά. Εάν θέλετε να ακουστούν όλα τα διαθέσιμα τραγούδια, επιλέξτε το τελευταίο στοιχείο της λίστας με τα ναουρίσματα.

Πώς μπορώ να αυξήσω την ένταση του ναουρίσματος;

Μπορείτε να ρυθμίσετε την ένταση του ναουρίσματος από τη μονάδα γονέα, όχι από τη μονάδα μωρού. Πατήστε το κουμπί ναουρίσματος στη μονάδα γονέα, για να ανοίξετε το μενού για τα ναουρίσματα και να ρυθμίσετε την ένταση.

## ΔΙΑΡΚΕΙΑ / ΕΜΒΕΛΕΙΑ ΛΕΙΤΟΥΡΓΙΑΣ

## Ερώτηση

## Απάντηση

Γιατί το βρεφικό μόνιτορ καλύπτει μια πολύ μικρότερη απόσταση από εκείνη που καθορίζεται στο εγχειρίδιο χρήστη;

Η καθορισμένη εμβέλεια λειτουργίας των 300 μέτρων ισχύει μόνο για χρήση σε εξωτερικούς, ακάλυπτους χώρους, με άμεση οπτική επαφή μεταξύ των μονάδων. Ανάλογα με τον περιβάλλοντα χώρο και με άλλους παράγοντες και εμπόδια, η εμβέλεια λειτουργίας ενδέχεται να είναι μικρότερη (συμβουλευτείτε επίσης τον πίνακα στο κεφάλαιο για την τοποθέτηση της μονάδας γονέα και της μονάδας μωρού).

Μέσα στο σπίτι, η εμβέλεια λειτουργίας είναι έως 50 μέτρα, κάτι που επίσης περιορίζει από τον αριθμό και το είδος των τοίχων ή/και των ταβανίων που παρεμβάλλονται ανάμεσα στη μονάδα γονέα και τη μονάδα μωρού.

Υποτίθεται ότι η διάρκεια λειτουργίας της μονάδας γονέα είναι έως 10 ώρες. Γιατί η διάρκεια λειτουργίας της δικής μου μονάδας γονέα είναι μικρότερη;

Η φωτεινότητα εικόνας της μονάδας γονέα μπορεί να έχει ρυθμιστεί σε πολύ υψηλό επίπεδο, με αποτέλεσμα η μονάδα γονέα να καταναλώνει πολλή ενέργεια. Μειώστε τη φωτεινότητα στη μονάδα γονέα.

Η μονάδα γονέα καταναλώνει πολλή ενέργεια, όταν η οθόνη είναι διαρκώς αναμμένη. Ενεργοποιήστε τη λειτουργία AUDIO, VOX ή ECO στο μενού της μονάδας γονέα, για να αυξήσετε τη διάρκεια λειτουργίας (ανατρέξτε στο κεφάλαιο "Χαρακτηριστικά" και στις ενότητες "Λειτουργία AUDIO", "Λειτουργία VOX" ή "Λειτουργία ECO").

**ΔΙΑΡΚΕΙΑ / ΕΜΒΕΛΕΙΑ ΛΕΙΤΟΥΡΓΙΑΣ**

Η ένταση ήχου της μονάδας γονέα μπορεί να έχει ρυθμιστεί σε πολύ υψηλό επίπεδο, με αποτέλεσμα η μονάδα γονέα να καταναλώνει πολλή ενέργεια. Μειώστε την ένταση ήχου στη μονάδα γονέα.

Όπως συμβαίνει σε όλες τις επαναφορτιζόμενες ηλεκτρονικές συσκευές, η χωρητικότητα της μπαταρίας μειώνεται μετά από μακροχρόνια χρήση.

**ΘΘΟΝΗ ΒΙΝΤΕΟ****Ερώτηση****Απάντηση**

Γιατί εμφανίζονται παράσιτα στη μονάδα γονέα; Γιατί η οθόνη βίντεο στη μονάδα γονέα τρεμοπαίζει;

Όταν η μονάδα γονέα είναι εκτός της εμβέλειας της μονάδας μωρού, μπορεί να δημιουργηθούν παρεμβολές. Παρεμβολές μπορούν, επίσης, να δημιουργηθούν, αν υπάρχουν πολλοί τοίχοι ή ταβάνια ανάμεσα στη μονάδα γονέα και τη μονάδα μωρού ή αν είναι ενεργοποιημένες άλλες ασύρματες συσκευές 2,4 GHz (π.χ. φούρνοι μικροκυμάτων, δρομολογητές Wi-Fi).

Τοποθετήστε τη μονάδα γονέα σε άλλο σημείο, πιο κοντά στη μονάδα μωρού, ή απενεργοποιήστε άλλες ασύρματες συσκευές.

Η ισχύς της επαναφορτιζόμενης μπαταρίας της μονάδας γονέα ίσως είναι χαμηλή.

Γιατί δεν εμφανίζεται εικόνα στην οθόνη ενώ η λυχνία σύνδεσης είναι πράσινη;

Η μονάδα γονέα μπορεί να είναι ρυθμισμένη στη λειτουργία AUDIO, VOX ή ECO. Πατήστε το κουμπί λειτουργιών στη δεξιά πλευρά της μονάδας γονέα, για να αλλάξετε λειτουργίες (βλέπε 'Λειτουργίες').

Γιατί η εικόνα που εμφανίζεται στην οθόνη δεν είναι καθαρή;

Η φωτεινότητα της οθόνης μπορεί να έχει ρυθμιστεί σε πολύ χαμηλό επίπεδο. Αυξήστε τη φωτεινότητα της οθόνης στη μονάδα γονέα χρησιμοποιώντας το κουμπί ελέγχου στο κέντρο.

Ο φακός της μονάδας μωρού μπορεί να είναι βρόμικος. Καθαρίστε το φακό με ένα στεγνό πανί.

Η μονάδα μωρού μπορεί να βρίσκεται πολύ μακριά από το μωρό σας. Για βέλτιστη ποιότητα εικόνας, βεβαιωθείτε ότι η μονάδα μωρού δεν απέχει περισσότερο από 1,5 μέτρο από το μωρό σας. Εάν είναι τοποθετημένη σε απόσταση μικρότερη του 1 μέτρου, ο κίνδυνος στραγγαλισμού είναι μεγαλύτερος.

**Τοποθέτηση στον τοίχο**

Οδηγίες εκτύπωσης:

Εκτυπώστε αυτήν τη σελίδα σε κλίμακα 100% και χρησιμοποιήστε την ως πρότυπο, για να σημειώσετε με ακρίβεια τη θέση των οπών για τις βίδες στον τοίχο.



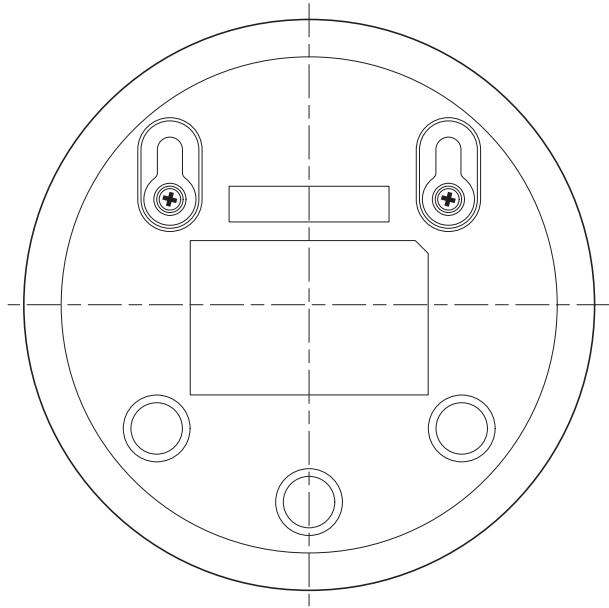











[www.philips.com/avent](http://www.philips.com/avent)

Philips Consumer Lifestyle BV

Tussendiepen 4, 9206 AD Drachten, the Netherlands

Trademarks owned by the Philips Group.

© 2017 Koninklijke Philips N.V.

All rights reserved.

4213.354.3874.2 (23/8/2017)



>75% recycled paper  
>75% papier recyclé