



PALI spa via del Collio 67
33048 San Giovanni al Natisone Udine -
Italy
Tel. +39 0432 756074
info@pali.it - www.pali.it - Made in Italy

CIAK BCO: 001600 | NAT: 001602
TEO: 0253TEO
BIRILLO BCO: 025500 | BCO/TOR:
025520

BIRBA: 0127BIRBA
SAVANA: 0127SAVANA
MOON: 0127MOON
DAISY: 0127DAISY

- CONFORMS TO THE SAFETY REGULATIONS
UNI EN 716-1:2019
- CONFORME AUX EXIGENCES DE SECURITE
UNI EN 716-1:2019
- CONFORME ALLE NORME DI SICUREZZA UNI
EN 716-1:2019
- CONFORME A LAS NORMAS DE SEGURIDAD
UNI EN 716-1:2019
- DEN SICHERHEITSVORSCHRIFTEN
ENTSPRECHEND UNI EN 716-1:2019
- ΣΥΜΦΩΝΕΙ ΜΕ ΤΗΝ ΑΣΦΑΛΕΙΑ UNI EN 716-
1:2019
- СООТВЕТСТВУЕТ БЕЗОПАСНОСТИ UNI EN
716-1:2019
- УСКЛАЊУЈЕ СИГУРНОСТ UNI EN 716-1:2019
- Skladen z varnostnimi predpisi UNI EN 716-1:2019
- DOPLŇUJE BEZPEČNOSTNÍ PŘEDPISY UNI EN
716-1:2019
- CONFORMĂ REGULAMENTULUI DE
SIGURANȚĂ UNI EN 716-1:2019
- ZGODNY Z PRZEPISAMI BEZPIECZEŃSTWA
UNI EN 716-1:2019
- MEGFELEL A BIZTONSÁGI SZABÁLYZATNAK
UNI EN 716-1:2019
- СЪОТВЕТСТВА НА ПРАВИЛАТА ЗА
БЕЗОПАСНОСТ UNI EN 716-1:2019

- USKLAĐEN JE S PROPISIMA O SIGURNOSTI
UNI EN 716-1:2019

IMPORTANT: PLEASE READ THESE
INSTRUCTIONS CAREFULLY TO ENSURE THE
SAFETY OF YOUR CHILD. PLEASE KEEP FOR
FUTURE REFERENCE.

IMPORTANT: LIRE ATTENTIVEMENT CE PETIT
LIVRET D'INSTRUCTIONS AFIN DE NE PAS
COMPROMETTRE LA SÉCURITÉ DE VOTRE
ENFANT. LE CONSERVER POUR UNE
CONSULTATION ULTÉRIEURE.

IMPORTANTE: LEGGERE ATTENTAMENTE
QUESTO LIBRETTO DI ISTRUZIONI PER NON
COMPROMETTERE LA SICUREZZA DEL VOSTRO
BAMBINO. CONSERVARLO PER INFORMAZIONI
FUTURE.

IMPORTANTE: LEER DETENIDAMENTE ESTE
MANUAL DE INSTRUCCIONES PARA
GARANTIZAR LA MÁXIMA SEGURIDAD DEL
NIÑO. CONSERVARLO PARA FUTURAS
CONSULTAS.

WICHTIG: BITTE LESEN SIE DIESE ANLEITUNG
SORGFÄLTIG AUF DIE SICHERHEIT IHRES
KINDES GEWÄHRLEISTEN. BITTE HALTEN SIE
AUF.

ΣΗΜΑΝΤΙΚΟ: ΠΑΡΑΚΑΛΩ ΔΙΑΒΑΣΤΕ ΑΥΤΕΣ
ΤΙΣ ΟΔΗΓΙΕΣ ΠΡΟΣΕΚΤΙΚΑ ΓΙΑ ΝΑ
ΕΞΑΣΦΑΛΙΣΕΤΕ ΤΗΝ ΑΣΦΑΛΕΙΑ ΤΟΥ ΠΑΙΔΙΟΥ

ΣΑΣ. ΠΑΡΑΚΑΛΩ ΣΥΝΕΧΙΣΤΕ ΓΙΑ
ΜΕΛΛΟΝΤΙΚΗ ΑΝΑΦΟΡΑ.

ΒΑЖНО: ВНИМАТЕЛЬНО ПРОЧИТАЙТЕ
ДАННЫЕ ИНСТРУКЦИИ, ЧТОБЫ ОБЕСПЕЧИТЬ
БЕЗОПАСНОСТЬ ВАШЕГО РЕБЕНКА.

ΠΟЖАЛУЙСТА, СОХРАНИТЕ ДЛЯ БУДУЩЕГО
СПРАВОЧНИКА.

ΒΑЖНО: МОЛИМО ВАС ПАЖЉИВО
ПРОЧИТАЈТЕ ОВА УПУТСТВА ДА
СИГУРНОСТИ ВАШЕГ ДЕТЕТА. МОЛИМО ВАС
ДА СΑΧУВАТЕ БУДУЋУ РЕФЕРЕНЦУ.

ΡΟΜΕΜΒΝΟ: PROSIMO, DA PREBERITE TA
NAVODILA PAŽĹJIVO ZA VARNOST VASEGA
OTROKA. PROSIMO, DA BODITE ZA PRIHODNO
REFERENCE.

DŮLEŽITÉ: PŘEČTĚTE SI PROSÍM TYTO
POKYNY OPATRNĚ, abyste zajistili BEZPEČNOST
SVÉHO DÍTĚ. UCHOVÁVEJTE PROSÍM O
BUDOUCÍ REFERENCI.

IMPORTANT: CITIȚI CU ATENȚIE ACESTE
INSTRUCȚIUNI PENTRU A ASIGURA
SIGURANȚA COPILULUI DUMNEAVOASTRĂ.
PĂSTRAȚI PENTRU REFERINȚE VIITOARE.

WAŻNE: PROSIMY UWAŻNIE PRZECZYTAĆ TE
INSTRUKCJE, ABY ZAPEWNIĆ
BEZPIECZEŃSTWO DZIECKA. PROSZĘ
ZACHOWAĆ DO WYKORZYSTANIA W
PRZYSZŁOŚCI.

FONTOS: FIGYELMESEN OLVASSA EL EZT AZ UTASÍTÁSOKAT GYERMEKE BIZTONSÁGÁNAK BIZTOSÍTÁSÁHOZ. KÉRJÜK, TARTASSA A JÖVŐBENI REFERENCIÁT.

ВАЖНО: МОЛЯ, ПРОЧЕТЕТЕ ВНИМАТЕЛНО ТЕЗИ ИНСТРУКЦИИ, ЗА ДА СЕ ОБЕСПЕЧИТЕ БЕЗОПАСНОСТТА НА ВАШЕТО ДЕТЕ. МОЛЯ, ПАЗЕТЕ ЗА БЪДЕЩА РЕФЕРЕНЦИЯ.

VAŽNO: MOLIMO VAS RAŽLJIVO PROČITAJTE ove upute kako biste osigurali sigurnost svog djeteta. MOLIMO VAS DA SAČUVATE BUDUĆU REFERENCU.

IT - AVVERTENZE: Non lasciare i bambini da soli. la sicurezza dei vostri figli dipende da voi. **IMPORTANTE:** Conservare per utilizzi futuri si prega di leggere attentamente le istruzioni prima di iniziare l'assemblaggio. Controllare il contenuto della scatola. Onde evitare il danneggiamento del letto durante l'assemblaggio. Onde evitare il danneggiamento del letto durante l'assemblaggio, si prega di togliere gli imballaggi su superfici pulite e piane. Il Fabbricante non si assume alcuna responsabilità per qualsiasi danno durante l'assemblaggio del letto. Si consiglia di verificare che gli spazi tra il materasso e le sponde (e testiera/ pediera) non superi 1,3 cm. **ISTRUZIONI IMPORTANTI - SI PREGA DI LEGGERE ATTENTAMENTE** L'uso corretto e la manutenzione del lettino ne consentiranno la durata e un uso senza problemi. Ricordiamo che la sicurezza del bambino dipende da voi. **MATERIALI** I lettini sono costruiti in faggio. la loro bellezza si può mantenere pulendoli con panni morbidi e occasionalmente umidi (in questo caso ricordarsi di passare poi un panno asciutto). **ASSEMBLAGGIO** Prima di iniziare l'assemblaggio leggere attentamente queste istruzioni, poi togliere l'imballaggio del lettino e controllare tutti gli elementi riportati nell'elenco. Raccomandiamo di effettuare l'assemblaggio su una superficie pulita e piana, priva di sporgenze o oggetti acuminati che potrebbero segnare o danneggiare le parti. Materasso non incluso nella confezione **ATTENZIONE!** La confezione ferramenta contiene componenti, che devono essere tenuti lontano dalla portata di bambini in fase di assemblaggio. a) Avvertenza: fiamme aperte e altre sorgenti di forte calore, quali stufette elettriche, stufette a gas, ecc. nelle vicinanze del letto costituiscono una fonte di rischio. b) Avvertenze: non usare il letto se una parte è rotta, strappata o mancante e usare solo ricambi approvati dal fabbricante c) Avvertenza: non lasciare oggetti nel letto e non collocare il letto vicino ad altri prodotti che potrebbero fornire un punto d'appoggio per il piede o costituire un pericolo di soffocamento o strangolamento, per esempio cordicelle, tende, corde di tende, ecc. d) Avvertenza: non usare più di un materasso nel letto. e) Il letto è pronto per l'uso solo quando i meccanismi di bloccaggio sono bloccati e l'avvertenza di controllare attentamente che siano completamente bloccati prima di usare il letto. f) La posizione più bassa è la più sicura, la rete dovrebbe sempre essere utilizzata nella posizione più bassa quando il bambino è abbastanza grande da stare seduto. e) Se si lascia il bambino incustodito nel letto, accertarsi che il lato mobile sia chiuso. h) E' necessario rimuovere i componenti D3 prima di montare la rete del lettino nella posizione più bassa. i) L'elenco delle componenti del lettino è indicato nella presente istruzione. j) Il materasso non deve superare il foro B1 presente sulla sponda del lettino. k) Il foro B1 indica lo spessore massimo del materasso da usare con il letto. l) La dimensione minima del materasso da utilizzare è 126 cm x 66 cm m) Tutti gli accessori di montaggio devono essere serrati e devono essere controllati regolarmente e se necessario serrati nuovamente. n) Pulire con un panno umido o con detergente neutro (NO SOLVENTI) e asciugare accuratamente o) Quando il bambino è in grado di scavalcare le sponde del letto, il letto non deve più essere utilizzato. **AVVERTENZA - Utilizzare solo un materasso con questo letto, non aggiungere un secondo materasso, pericoli di soffocamento** **IMPORTANTE -** Per il corretto montaggio, seguire le operazioni nell'ordine indicato. Un montaggio errato potrebbe rendere il lettino pericoloso.

EN - WARNING: Do not leave your child unattended: Your child's safety is your responsibility. **IMPORTANT:** Please keep these assembly instructions for future reference. You should read the instructions carefully before assembling your cot. We advise you to make sure that all necessary parts are accounted for. To avoid damaging your cot during assembly you should place the contents on a soft, flat surface such as a carpet or rug. We would like to point out that the manufacturer shall not be held responsible for damage to cot during assembly. Please ensure that the gap between each side of the mattress and the inside rail of the cot is NOT greater than 1,3 cm (0,5 inches). **THESE INSTRUCTIONS ARE IMPORTANT PLEASE READ CAREFULLY** The correct use and maintenance of the cot will ensure it gives long and trouble free use. Please remember that the safety of your child is your responsibility. **THE MATERIAL** Your cot is made of beech and its beauty can be maintained by cleaning with a soft dry cloth. Occasionally a damp cloth may be used for cleaning but it is important that the cot is wiped dry afterwards. **ASSEMBLY** Please read through these instructions before assembly. Carefully unpack the carton, checking against the list to make sure that you have a complete set of parts. We recommend that you assemble the product on a clean, flat surface, making sure there are no sharp objects around which could mark or damage it. **Mattress not included in the package** **CAUTION!** The hardware used to assemble this product should be kept out of the children. a) Warning: be aware of the risk of open fire and other sources of strong heat, such as electric bar fires, gas fires, etc. in the near vicinity of the cot. b) Warning: do not use the cot if any part is broken, torn or missing and use only spare parts approved by the manufacturer. c) Warning: do not leave anything in the cot or place the cot or place the cot close to another product, which could provide a foothold or present a danger of suffocation or strangulation, e.g. strings, blind/curtain cords. d) Warning: do not use more than one mattress in the cot. e) The cot is ready for use only when the locking mechanisms are engaged and to check carefully that they are fully engaged before using the folding cot. f) The lowest position is the safest and that the base should always be used in lowest position as soon as the baby is old enough to sit up. g) If you leave the child unattended in the cot, always make sure that the movable side is closed. h) It is essential to remove D3 components before the cot is used in its lowest position. i) Assembly drawing, a list and description of all parts and tools are described in this instruction. j) The mattress must not extend beyond the mark on the side of the cot. k) Hole B1 indicate the maximum thickness of the mattress to be used with the cot. l) The minimum size of the mattress to be used is 126 cm x 66 cm m) All assembly fittings should always be tightened properly and that fittings should be checked regularly and retightened as necessary. n) Clean with a damp cloth or neutral detergent (NO SOLVENTS) and dry o) When the child is able to

climb out of the cot, the cot shall no longer be used for that child. **WARNING** - Only use one mattress with this cot, do not add a second mattress, suffocation hazards. **IMPORTANT** - In order to properly assemble the cot, carry out the operations in the order specified. Failure to assemble the crib in the manner recommended could make the crib hazardous.

FR - AVERTISSEMENT Ne laissez pas votre enfant sans surveillance : la sécurité de votre enfant est de votre responsabilité. **IMPORTANT** : Veuillez conserver ces instructions de montage pour référence future. Vous devez lire attentivement les instructions avant d'assembler votre lit bébé. Nous vous conseillons de vérifier le contenu de la boîte afin de vous assurer que toutes les pièces nécessaires sont prises en compte. Pour éviter d'endommager votre lit pendant l'assemblage, vous devez placer le contenu sur une surface douce et plane telle qu'un tapis ou un tapis. Nous attirons votre attention sur le fait que le fabricant ne pourra être tenu responsable des dommages causés au lit pendant le montage. Veuillez vous assurer que l'espace entre chaque côté du matelas et le rail intérieur du lit n'est PAS supérieur à 1,3 cm (0,5 pouces). **CES INSTRUCTIONS SONT IMPORTANTES VEUILLEZ LIRE ATTENTIVEMENT** L'utilisation et l'entretien corrects du lit bébé garantiront une utilisation longue et sans problème. N'oubliez pas que la sécurité de votre enfant est de votre responsabilité. **LE MATÉRIAU** Votre lit bébé est en hêtre et sa beauté peut être maintenue en le nettoyant avec un chiffon doux et sec. Parfois, un chiffon humide peut être utilisé pour le nettoyage, mais il est important que le lit soit essuyé ensuite. **ASSEMBLAGE** Veuillez lire ces instructions avant l'assemblage. Déballiez soigneusement le carton en vérifiant la liste pour vous assurer que vous disposez d'un jeu complet de pièces. Nous vous recommandons d'assembler le produit sur une surface propre et plane, en vous assurant qu'il n'y a pas d'objets pointus autour qui pourraient marquer ou l'endommager. Matelas non inclus dans l'emballage **ATTENTION** ! Le matériel utilisé pour assembler ce produit doit être tenu hors de portée des enfants. a) Avertissement : soyez conscient du risque de feu ouvert et d'autres sources de forte chaleur, telles que les feux de barres électriques, les feux de gaz, etc. à proximité du lit. b) Attention : n'utilisez pas le lit si une pièce est cassée, déchirée ou manquante et n'utilisez que des pièces de rechange approuvées par le fabricant. c) Attention : ne rien laisser dans le lit ni placer le lit ou placer le lit à proximité d'un autre produit, qui pourrait fournir un point d'appui ou présenter un danger d'étouffement ou d'étranglement, par ex. ficelles, cordons blonds/rideaux. d) Attention : ne pas utiliser plus d'un matelas dans le lit bébé. e) La civière n'est prête à l'emploi que lorsque les mécanismes de verrouillage sont enclenchés et de vérifier soigneusement qu'ils sont bien enclenchés avant d'utiliser la civière pliante. f) La position la plus basse est la plus sûre et que la base doit toujours être utilisée dans la position la plus basse dès que le bébé est assez grand pour s'asseoir. g) Si vous laissez l'enfant sans surveillance dans le lit, assurez-vous toujours que le côté mobile est fermé. h) Il est essentiel de retirer les composants D3 avant d'utiliser la civière dans sa position la plus basse. i) Le dessin d'assemblage, une liste et une description de toutes les pièces et outils sont décrits dans cette instruction. j) Le matelas ne doit pas dépasser la marque sur le côté du lit. k) Le trou B1 indique l'épaisseur maximale du matelas à utiliser avec le lit bébé. l) La taille minimale du matelas à utiliser est de 126 cm x 66 cm m) Tous les accessoires de montage doivent toujours être correctement serrés et ces accessoires doivent être vérifiés régulièrement et resserrés si nécessaire. n) Nettoyer avec un chiffon humide ou un détergent neutre (**SANS SOLVANT**) et sécher o) Lorsque l'enfant est capable de sortir du lit, le lit ne doit plus être utilisé pour cet enfant. **AVERTISSEMENT** - N'utilisez qu'un seul matelas avec ce lit, n'ajoutez pas de deuxième matelas, risque d'étouffement. **IMPORTANT** - Afin d'assembler correctement le lit bébé, effectuez les opérations dans l'ordre indiqué. Ne pas assembler le lit d'enfant de la manière recommandée pourrait rendre le lit d'enfant dangereux.

SP - ADVERTENCIA No deje a su hijo desatendido: la seguridad de su hijo es su responsabilidad. **IMPORTANTE:** Conserve estas instrucciones de montaje para futuras consultas. Debe leer atentamente las instrucciones antes de montar su cuna. Le recomendamos que compruebe el contenido de la caja para asegurarse de que se tienen en cuenta todas las piezas necesarias. Para evitar dañar su cuna durante el montaje, debe colocar el contenido sobre una superficie suave y plana, como una alfombra o tapete. Nos gustaría señalar que el fabricante no se hace responsable de los daños a la cuna durante el montaje. Asegúrese de que el espacio entre cada lado del colchón y el riel interior de la cuna NO sea superior a 1,3 cm (0,5 pulgadas). **ESTAS INSTRUCCIONES SON IMPORTANTES LEER DETENIDAMENTE** El uso y mantenimiento correctos de la cuna asegurará que su uso sea prolongado y sin problemas. Recuerde que la seguridad de su hijo es su responsabilidad. **EL MATERIAL** Su cuna está hecha de haya y su belleza puede mantenerse limpiándola con un paño suave y seco. De vez en cuando se puede utilizar un paño húmedo para limpiar, pero es importante que la cuna se seque después. **MONTAJE** Lea estas instrucciones antes del montaje. Desembale con cuidado la caja, cotejándola con la lista para asegurarse de que tiene un juego completo de piezas. Le recomendamos que monte el producto sobre una superficie limpia y plana, asegurándose de que no haya objetos afilados alrededor que puedan marcarlo o dañarlo. Colchón no incluido en el paquete ¡**PRECAUCIÓN!** El hardware utilizado para ensamblar este producto debe mantenerse fuera del alcance de los niños. a) Advertencia: tenga en cuenta el riesgo de fuego abierto y otras fuentes de calor fuerte, como fuegos de barras eléctricas, fuegos de gas, etc. en las inmediaciones de la cuna. b) Advertencia: no utilice la cuna si alguna pieza está rota, rasgada o faltante y utilice únicamente repuestos aprobados por el fabricante. c) Advertencia: no deje nada en la cuna ni coloque la cuna ni coloque la cuna cerca de otro producto que pueda proporcionar un punto de apoyo o presentar un peligro de asfixia o estrangulamiento, p. ej. cuerdas, rubias / cordones de cortina. d) Advertencia: no utilice más de un colchón en la cuna. e) La cuna está lista para su uso sólo cuando los mecanismos de bloqueo están activados y para comprobar cuidadosamente que estén completamente encajados antes de utilizar la cuna plegable. f) La posición más baja es la más segura y la base siempre debe usarse en la posición más baja tan pronto como el bebé tenga la edad suficiente para sentarse. g) Si deja al niño sin vigilancia en la cuna, asegúrese siempre de que el lado móvil esté cerrado. h) Es fundamental retirar los componentes D3 antes de utilizar la cuna en su posición más baja. i) En estas instrucciones se describen los planos de montaje, una lista y una descripción de todas las piezas y herramientas. j) El colchón no debe extenderse más allá de la marca en el costado de la cuna. k) El agujero B1 indica el grosor máximo del colchón a utilizar con la cuna. l) El tamaño mínimo del colchón que se utilizará es de 126 cm x 66 cm m) Todos los herrajes de montaje siempre deben apretarse correctamente y los herrajes deben revisarse periódicamente y reajustarse según sea necesario. n) Limpiar con un paño húmedo o detergente neutro (**SIN DISOLVENTES**) y secar. o) Cuando el niño pueda salir de la cuna, la cuna ya no se utilizará para ese niño. **ADVERTENCIA** - Utilice solo un colchón con esta cuna, no agregue un segundo colchón, peligro de asfixia. **IMPORTANTE** - Para el correcto montaje de la cuna, realice las operaciones en el pedido especificado. No ensamblar la cuna de la manera recomendada podría hacer que la cuna sea peligrosa.

DE - WARNUNG Lassen Sie Ihr Kind nicht unbeaufsichtigt: Die Sicherheit Ihres Kindes liegt in Ihrer Verantwortung. **WICHTIG:** Bewahren Sie diese Montageanleitung zum späteren Nachschlagen auf. Sie sollten die Anleitung sorgfältig lesen, bevor Sie Ihr Babybett zusammenbauen. Wir empfehlen Ihnen, den Inhalt des Kartons zu überprüfen, um sicherzustellen, dass alle erforderlichen Teile berücksichtigt sind. Um Schäden an Ihrem Babybett während des Aufbaus zu vermeiden, sollten Sie den Inhalt auf eine weiche, ebene Oberfläche wie einen Teppich oder Vorleger legen. Wir weisen darauf hin, dass der Hersteller keine Haftung für Schäden am Kinderbett während der Montage übernimmt. Bitte stellen Sie sicher, dass der Abstand zwischen jeder Seite der Matratze und dem Innegerüst des Kinderbetts NICHT mehr als 1,3 cm (0,5 Zoll) beträgt. **DIESE ANWEISUNGEN SIND WICHTIG BITTE SORGFÄLTIG LESEN** Der richtige Gebrauch und die richtige Wartung des Kinderbetts gewährleisten eine lange und störungsfreie Nutzung. Bitte denken Sie daran, dass die Sicherheit Ihres Kindes in Ihrer Verantwortung liegt. **DAS MATERIAL** Ihr Kinderbett ist aus Buche und seine Schönheit kann durch die Reinigung mit einem weichen, trockenen Tuch erhalten werden. Gelegentlich kann ein feuchtes Tuch zur Reinigung verwendet werden, aber es ist wichtig, dass das Kinderbett danach trocken gewischt wird. **MONTAGE** Bitte lesen Sie diese Anleitung vor der Montage durch. Packen Sie den Karton vorsichtig aus und überprüfen Sie anhand der Liste, ob Sie einen vollständigen Satz von Teilen haben. Wir empfehlen, das Produkt auf einer sauberen, ebenen Fläche zu montieren und sicherzustellen, dass sich keine scharfen Gegenstände in der Nähe befinden, die es markieren oder beschädigen könnten. Matratze nicht im Lieferumfang enthalten **ACHTUNG!** Die zur Montage dieses Produkts verwendeten Hardware sollte von Kindern ferngehalten werden. a) Warnung: Beachten Sie die Gefahr von offenem Feuer und anderen starken Hitzequellen, wie z. b) Achtung: Verwenden Sie das Kinderbett nicht, wenn Teile defekt, gerissen oder fehlen und verwenden Sie nur vom Hersteller zugelassene Ersatzteile. c) Warnung: Lassen Sie nichts im Kinderbett liegen oder stellen Sie das Kinderbett oder stellen Sie das Kinderbett in die Nähe eines anderen Produkts, das einen Halt bieten oder eine Erstickungs- oder Strangulationsgefahr darstellen könnte, z. Schnüre, blonde/Vorhangschnüre. d) Achtung: Verwenden Sie nicht mehr als eine Matratze im Kinderbett. e) Das Kinderbett ist nur dann einsatzbereit, wenn die Verriegelungsmechanismen eingerastet sind und vor Gebrauch des Faltbettes sorgfältig überprüft werden, ob diese vollständig eingerastet sind. f) Die niedrigste Position ist die sicherste und dass die Basis immer in der niedrigsten Position verwendet werden sollte, sobald das Baby alt genug ist, um sich aufzurichten. g) Wenn Sie das Kind unbeaufsichtigt im Kinderbett lassen, achten Sie immer darauf, dass die bewegliche Seite geschlossen ist. h) Es ist unbedingt erforderlich, D3-Komponenten zu entfernen, bevor das Kinderbett in seiner niedrigsten Position verwendet wird. i) Zusammenbauzeichnung, Auflistung und Beschreibung aller Teile und Werkzeuge sind in dieser Anleitung beschrieben. j) Die Matratze darf nicht über die Markierung an der Seite des Kinderbetts hinausragen. k) Loch B1 zeigt die maximale Dicke der mit dem Kinderbett zu

Upozorenje: ne ostavljati ništa u krevetu i ne postavljati krevetac u blizini drugog proizvođačiji predstavlja gažište ili predstavlja opasnost od gušenja ili davljenja, npr. kanap, kanap za venecijanere/zavese. d) Upozorenje: ne koristiti više od jednog duška u krevetu. e) Krevetac je spreman za upotrebu samo onda kada su blokirajući mehanizmi aktivirani pažljivo proveriti da li su oni potpuno aktivirani pre korišćenja kreveta na sklapanje. f) Najniža pozicija je najbezbednija i osnova se uvek treba koristiti u najnižoj poziciji čim beba bude dovoljno stara da može da sedi. g) Ako dete ostavite u krevetu bez nadzora, uvek proverite da je pokretni deo zatvoren. h) Neophodno je ukloniti D3 komponentepre nego što se krevetac koristi u najnižoj poziciji. i) Sklopni crtež, spisak i opis svih delova i alata su dati u ovom uputstvu. j) Dušek ne sme prelaziti oznaku na strani kreveta. k) Rupa B1 označava maksimalnu debljinu duška koji može da se koristi za krevetac. l) Minimalne dimenzije duška za krevetac su 126 cm x 66 cm. m) Svi delovi za pričvršćivanje tokom montaže treba uvek da budu pravilno zategnuti i treba ih redovno proveravati i ponovo pritegnuti po potrebi. n) Ocistite vlaznom krpom ili neutralnim deterdžentom (bez rastbez rastvoritelja) i osušite o) Kada dete može samo da izade iz kreveta, to dete više ne sme da koristi krevetac. UPOZORENJE–Koristiti samo jedan dušek za ovaj krevetac, ne dodavati drugi dušek, opasnost od gušenja. VAŽNO–Za pravilnu montažu kreveta slediti navedene korake. Ukoliko se krevetac ne sklopi pravilno, krevetac može biti opasan.

SI - OPOZORILO: Ne puščajte svojega otroka brez nadzora: za varnost vašega otroka ste odgovorni. POMEMBNO: Ta navodila za montažo shranite za prihodnjo uporabo. Preden sestavite otroško posteljico, morate natančno prebrati navodila. Svetujemo vam, da upoštevate vse potrebne dele. Da ne bi poškodovali posteljice med montažo, postavite vsebino na mehko, ravno površino, na primer preprogo ali preprogo. Poudariti želimo, da proizvajalec ne odgovarja za poškodbe posteljice med montažo. Prepričajte se, da razmik med vsako stranjo žimnice in notranjo ograjo posteljice NI večji od 1,3 cm (0,5 palca). TA NAVODILA SO POMEMBNA, PROSIMO, DA PREBERITE PREVIDNO Pravilna uporaba in vzdrževanje otroške posteljice bo zagotovila dolgotrajno uporabo brez težav. Ne pozabite, da je varnost vašega otroka vaša odgovornost. MATERIAL Vaša posteljica je izdelana iz bukve in njeno lepoto lahko ohranite s čiščenjem z mehko suho krpo. Za čiščenje lahko občasno uporabite vlažno krpo, vendar je pomembno, da se posteljica nato obriše do suhega. SESTAVA Prosimo, da pred montažo preberete ta navodila. Previdno razpakirajte škatlo in preverite seznam, da se prepričate, ali imate celoten komplet delov. Priporočamo, da izdelek sestavite na čisto in ravno površino, pri čemer pazite, da ni ostrih predmetov, ki bi ga lahko označili ali poškodovali. Vzmetnica ni vključena v paket POZOR! Strojno opremo, ki se uporablja za sestavljanje tega izdelka, ne hranite izven dosega otrok. a) Opozorilo: Upoštevajte nevarnost odprtega ognja in drugih virov močne toplote, kot so požari na električnih palicah, požari na plin itd. v bližini posteljice. b) Opozorilo: ne uporabljajte otroške posteljice, če je kateri koli del zlomljen, raztrgan ali manjka in uporabljajte samo nadomestne dele, ki jih odobri proizvajalec. c) Opozorilo: v otroški posteljici ne puščajte ničesar, posteljice ali posteljice ne postavljajte v bližino drugega izdelka, ki bi lahko opozorilo ali predstavljal nevarnost zadržitve ali zadavljenja, npr. vrvice, blond/zavese. d) Opozorilo: v posteljici ne uporabljajte več kot ene vzmetnice. e) Otroška posteljica je pripravljena za uporabo le, če so zaklepni mehanizmi vklopljeni in pred uporabo zložljive posteljice natančno preverite, ali so popolnoma vklopljeni. f) Najnižji položaj je najvarnejši in podlago je treba vedno uporabiti v najnižjem položaju, takoj ko je otrok dovolj star, da lahko sedi. g) Če pustite otroka brez nadzora v posteljici, se prepričajte, da je premična stran zaprta. h) Pred uporabo posteljice v najnižjem položaju je bistveno odstraniti komponente D3. i) Montažna risba, seznam in opis vseh delov in orodij so opisani v tem navodilu. j) Vzmetnica ne sme presežati oznake na strani posteljice. k) Luknja B1 označuje največjo debelino žimnice, ki se uporablja s posteljico. l) Najmanjša velikost žimnice, ki jo boste uporabili, je 126 cm x 66 cm m) Vse montažne armature je treba vedno ustrezno zategniti in jih redno preverjati ter po potrebi ponovno zategniti. n) Očistite z vlažno krpo ali nevtralnimi detergentom (brez topil) in posušite o) Ko otrok lahko zleze iz posteljice, otroške posteljice ne smete več uporabljati. OPOZORILO - S to posteljico uporabljajte samo eno žimnico, ne dodajajte druge vzmetnice, nevarnost zadržitve. POMEMBNO - Za pravilno montažo otroške posteljice izvedite postopke v določenem vrstnem redu. Če posteljice ne sestavite na priporočen način, bi lahko bile jaslice nevarne.

CZ - VAROVÁNÍ: Nenechávejte své dítě bez dozoru: Za bezpečnost vašeho dítěte zodpovídáte vy. DŮLEŽITÉ: Tyto montážní pokyny si prosím uschovejte pro budoucí použití. Před sestavením postýlky byste si měli pečlivě přečíst pokyny. Doporučujeme zajistit, aby byly zaúčtovány všechny potřebné součásti. Abyste během montáže nepoškodili dětskou postýlku, umístěte obsah na měkký, rovný povrch, jako je koberec nebo koberec. Chtěli bychom upozornit, že výrobce nenese odpovědnost za poškození postýlky během montáže. Zajistěte, aby mezera mezi každou stranou matrace a vnitřní kolejnicí postýlky NENÍ větší než 1,3 cm (0,5 palce). TYTO NÁVODY JSOU DŮLEŽITÉ PROSÍM ČTĚTE POZORNĚ Správné používání a údržba postýlky zajistí, že bude sloužit dlouho a bezproblémově. Pamatujte, že za bezpečnost vašeho dítěte zodpovídáte vy. MATERIÁL Vaše postýlka je vyrobena z buku a její krásu lze udržovat čistěním měkkým suchým hadříkem. Přiležitostně lze k čištění použít vlhký hadřík, ale je důležité, aby byla postýlka poté otřena do sucha. MONTÁŽ Před montáží si prosím přečtete tyto pokyny. Opatrně vybalte krabici a zkontrolujte seznam, abyste se ujistili, že máte kompletní sadu dílů. Doporučujeme sestavit výrobek na čistý, rovný povrch a ujistit se, že kolem něj nejsou žádné ostré předměty, které by jej mohly označit nebo poškodit. Matrace není součástí balení POZOR! Hardware použitý k sestavení tohoto produktu by měl být mimo dosah dětí. a) Varování: dbejte na riziko otevřeného ohně a jiných zdrojů silného tepla, jako jsou požáry elektrických arů, plynové požáry atd. v těsné blízkosti postýlky. b) Varování: dětskou postýlku nepoužívejte, pokud je jakákoliv část rozbitá, roztržená nebo chybí a používejte pouze náhradní díly schválené výrobcem. c) Varování: nenechávejte nic v postýlce ani nepokládejte postýlku ani nedávejte postýlku do blízkosti jiného výrobku, který by mohl poskytnout oporu nebo představovat nebezpečí udušení nebo uškrcení, např. šňůrky, blond/záclonové šňůry. d) Varování: v postýlce nepoužívejte více než jednu matraci. e) Dětská postýlka je připravena k použití pouze tehdy, když jsou zajištěny zajišťovací mechanismy, a před použitím skládací postýlky pečlivě zkontrolujte, zda jsou plně zajištěny. f) Nejnižší poloha je nejbezpečnější a základna by měla být vždy používána v nejnižší poloze, jakmile je dítě dostatečně staré na to, aby se posadilo. g) Pokud necháváte dítě v postýlce bez dozoru, vždy se ujistěte, že je pohyblivá strana zavřená. h) Před použitím postýlky v její nejnižší poloze je nutné odstranit součásti D3. i) Montážní výkres, seznam a popis všech dílů a nástrojů jsou popsány v tomto návodu. j) Matrace nesmí přesahovat značku na boku postýlky. k) Otvor B1 udává maximální tloušťku matrace, která má být s dětskou postýlkou použita. l) Minimální velikost použité matrace je 126 cm x 66 cm m) Veškeré montážní kování by mělo být vždy řádně utaženo a kování by mělo být pravidelně kontrolováno a podle potřeby dotahováno. n) Očistěte vlhkým hadříkem nebo neutrálním čisticím prostředkem (BEZ ROZPOUŠTĚDLA) a osušte o) Pokud dítě dokáže vylézt z postýlky, dětská postýlka již pro toto dítě nebude použita. UPOZORNĚNÍ - S touto postýlkou používejte pouze jednu matraci, nepřidávejte druhou matraci, hrozí udušení. DŮLEŽITÉ - Abyste správně sestavili dětskou postýlku, proveďte operace v uvedeném pořadí. Neschopnost sestavit postýlku doporučeným způsobem může způsobit, že bude postýlka nebezpečná.

RO - AVERTISMENT: Nu vă lăsați copilul nesupravegheat: siguranța copilului dumneavoastră este responsabilitatea dumneavoastră. IMPORTANT: Vă rugăm să păstrați aceste instrucțiuni de asamblare pentru referințe viitoare. Ar trebui să citiți cu atenție instrucțiunile înainte de a vă asambla pătuțul. Vă sfătuim să vă asigurați că sunt luate în considerare toate piesele necesare. Pentru a evita deteriorarea pătuțului în timpul asamblării, ar trebui să așezați conținutul pe o suprafață moale și plană, cum ar fi un covor sau un covor. Dorim să subliniem că producătorul nu va fi considerat responsabil pentru deteriorarea pătuțului în timpul asamblării. Vă rugăm să vă asigurați că spațiul dintre fiecare parte a saltelei și șina interioară a pătuțului NU este mai mare de 1,3 cm (0,5 inci). ACESTE INSTRUCȚIUNI SUNT IMPORTANTE CITIȚI CU ATENȚIE Utilizarea și întreținerea corectă a pătuțului vor asigura o utilizare lungă și fără probleme. Vă rugăm să rețineți că siguranța copilului dumneavoastră este responsabilitatea dumneavoastră. MATERIALUL Patul dvs. este fabricat din fag, iar frumusețea acestuia poate fi menținută prin curățarea cu o cârpă moale uscată. Ocazional se poate folosi o cârpă umedă pentru curățare, dar este important ca pătuțul să fie șters după aceea. ASAMBLARE Vă rugăm să citiți aceste instrucțiuni înainte de asamblare. Despachetați cu atenție cutia, verificând lista, pentru a vă asigura că aveți un set complet de piese. Vă recomandăm să asamblați produsul pe o suprafață curată și plană, asigurându-vă că nu există obiecte ascuțite în jurul cărora să poată marca sau deteriora. Salteaua nu este inclusă în pachet ATENȚIE! Hardware-ul folosit pentru asamblarea acestui produs ar trebui să fie ferit de copii. a) Atenție: fiți atenți la riscul de incendiu deschis și alte surse de căldură puternică, cum ar fi focuri de bar electric, focuri de gaz etc. în imediata apropiere a pătuțului. b) Atenție: nu folosiți pătuțul, dacă nici o piesă este ruptă, ruptă sau lipsește și folosiți numai piese de schimb aprobate de producător. c) Atenție: nu lăsați nimic în pătuț sau așezați pătuțul sau așezați pătuțul aproape de un alt produs, care ar putea oferi un punct de sprijin sau ar putea prezenta un pericol de sufocare sau strangulare, de ex. corzi, blond / perdele. d) Atenție: nu folosiți mai multe saltele în pat. e) Patutul este gata de utilizare numai atunci când mecanismele de blocare sunt cuplate și pentru a verifica cu atenție dacă acestea sunt cuplate complet înainte de a utiliza patul pliant. f) Cea mai joasă poziție este cea mai sigură și că baza trebuie folosită întotdeauna în cea mai joasă poziție de îndată ce copilul este suficient de mare pentru a se așeza. g) Dacă lăsați copilul nesupravegheat în pătuț, asigurați-vă întotdeauna că partea mobilă este închisă. h) Este esențial să îndepărtați componentele D3 înainte ca pătuțul să fie utilizat în poziția sa cea mai joasă. i) Desenul ansamblului, o listă și o descriere a tuturor pieselor și instrumentelor sunt descrise în această instrucțiune. j) Salteaua nu trebuie să se extindă dincolo de semnul de pe partea laterală a pătuțului. k) Gaura B1 indică grosimea maximă a saltelei care va fi folosită cu pătuțul. l) Dimensiunea minimă a saltelei care trebuie utilizată este

de 126 cm x 66 cm m) Toate armăturile de asamblare trebuie întotdeauna strâns corepunzător și că armăturile ar trebui verificate în mod regulat și strâns după cum este necesar. n) Curățați cu o cârpă umedă sau detergent neutru (FĂRĂ SOLVENȚI) și uscați o) Când copilul este capabil să urce din pătuț, pătuțul nu va mai fi folosit pentru aceluși copil. AVERTISMENT - Folosiți o singură saltea cu acest pătuț, nu adăugați o a doua saltea, pericole de sufocare. IMPORTANT - Pentru a asambla corespunzător pătuțul, efectuați operațiunile în ordinea specificată. Neasamblarea pătuțului în modul recomandat ar putea face periculos periculos.

PL – OSTRZEŻENIE: Nie zostawiaj dziecka bez opieki: Za bezpieczeństwo dziecka odpowiadasz. WAŻNE: Zachowaj tę instrukcję montażu do wykorzystania w przyszłości. Przed montażem łóżeczka należy uważnie przeczytać instrukcję. Radzimy upewnić się, że wszystkie niezbędne części zostały uwzględnione. Aby uniknąć uszkodzenia łóżeczka podczas montażu, należy umieścić jego zawartość na miękkiej, płaskiej powierzchni, takiej jak dywan lub dywanik. Zwracamy uwagę, że producent nie ponosi odpowiedzialności za uszkodzenie łóżeczka podczas montażu. Upewnij się, że odstęp pomiędzy każdą stroną materaca a wewnętrzną barierką łóżeczka NIE jest większy niż 1,3 cm (0,5 cala). INSTRUKCJE TE SĄ WAŻNE PROSIMY UWAZNIE PRZECZYTAĆ Prawidłowe użytkowanie i konserwacja łóżeczka zapewni długie i bezproblemowe użytkowanie. Pamiętaj, że bezpieczeństwo Twojego dziecka to Twoja odpowiedzialność. MATERIAŁ Twoje łóżeczko jest wykonane z drewna bukowego, a jego piękno można utrzymać czyszcząc miękką, suchą ściereczką. Od czasu do czasu do czyszczenia można użyć wilgotnej szmatki, ale ważne jest, aby łóżeczko zostało później wytarte do sucha. MONTAŻ Prosimy o zapoznanie się z niniejszą instrukcją przed montażem. Ostrożnie rozpakuj karton, porównując z listą, aby upewnić się, że masz kompletny zestaw części. Zalecamy, aby montować produkt na czystej, płaskiej powierzchni, upewniając się, że wokół nie ma ostrych przedmiotów, które mogłyby go oznaczyć lub uszkodzić. Materac nie wchodzi w skład opakowania UWAGA! Sprzęt używany do montażu tego produktu powinien być przechowywany z dala od dzieci. a) Ostrzeżenie: należy być świadomym ryzyka otwartego ognia i innych źródeł silnego ciepła, takich jak kominki elektryczne, kominki gazowe itp. w pobliżu łóżeczka. b) Uwaga: nie używaj łóżeczka, jeśli jakkolwiek część jest uszkodzona, podarta lub jej brakuje i używaj tylko części zamiennych zatwierdzonych przez producenta. c) Uwaga: nie zostawiaj niczego w łóżeczku, nie umieszczaj łóżeczka ani nie umieszczaj łóżeczka w pobliżu innego produktu, który może stanowić oparcie lub stwarzać niebezpieczeństwo uduszenia lub uduszenia, np. sznurki, blond/fioletowe sznurki. d) Ostrzeżenie: nie używaj więcej niż jednego materaca w łóżeczku. e) Łóżeczko jest gotowe do użycia tylko wtedy, gdy mechanizmy blokujące są włączone i przed użyciem składanego łóżeczka należy dokładnie sprawdzić, czy są one w pełni zablokowane. f) Najniższa pozycja jest najbezpieczniejsza i podstawa powinna być zawsze używana w najniższej pozycji, gdy tylko dziecko jest wystarczająco duże, aby usiąść. g) Jeśli zostawiasz dziecko bez opieki w łóżeczku, zawsze upewnij się, że ruchomy bok jest zamknięty. h) Niezbędne jest usunięcie elementów D3 przed użyciem łóżeczka w najniższej pozycji. i) Rysunek montażowy, wykaz i opis wszystkich części i narzędzi są opisane w niniejszej instrukcji. j) Materac nie może wystawać poza znak na boku łóżeczka. k) Otwór B1 wskazuje maksymalną grubość materaca do zastosowania z łóżeczkiem. l) Minimalny rozmiar używanego materaca to 126 cm x 66 cm m) Wszystkie mocowania montażowe powinny być zawsze odpowiednio dokręcone, a mocowania powinny być regularnie sprawdzane i dokręcane w razie potrzeby. n) Wyczyść wilgotną ściereczką lub neutralnym detergentem (BEZ ROZPUSZCZALNIKÓW) i wysusz. o) Kiedy dziecko jest w stanie wyjść z łóżeczka, łóżeczka nie można już używać dla tego dziecka. UWAGA - Do tego łóżeczka używaj tylko jednego materaca, nie dodawaj drugiego materaca, niebezpieczeństwo uduszenia. WAŻNE - W celu prawidłowego montażu łóżeczka należy wykonać czynności w podanej kolejności. Niezamontowanie łóżeczka w zalecany sposób może spowodować, że łóżeczko będzie niebezpieczne.

HU - FIGYELEM: Ne hagyja gyermekét felügyelet nélkül: gyermeke biztonságá az Ön felelőssége. FONTOS: Kérjük, őrizze meg ezt az összeszerelési útmutatót a későbbiekben. A kiságy összeszerelése előtt figyelmesen olvassa el az utasításokat. Javasoljuk, hogy győződjön meg arról, hogy minden szükséges alkatrészt elszámolt. Annak érdekében, hogy a kiságy ne sérüljön meg az összeszerelés során, helyezze a tartalmát puha, sík felületre, például szőnyegre vagy szőnyegre. Szeretnénk felhívni a figyelmet arra, hogy a gyártó nem vállal felelősséget a kiságy összeszerelés közbeni sérüléséért. Ügyeljen arra, hogy a matrac mindkét oldalra és a kiságy belső sínjé közötti rés NEM legyen nagyobb 1,3 cm -nél (0,5 hüvelyk). EZEK AZ UTASÍTÁSOK FONTOSAK, FIGYELJEN OLVASSA EL FIGYELMESEN. Ne felejtse, hogy gyermeke biztonsága az Ön felelőssége. ANYAG Gyermekegyes búttárból készült, és szépségét puha, száraz törölkendővel tisztíthatja fenn. Időnként nedves törölkendőt használhat a tisztításhoz, de fontos, hogy utána törölje szárazra a kiságyat. ÖSSZESZERELÉS Kérjük, olvassa el ezeket az utasításokat az összeszerelés előtt. Óvatosan csomagolja ki a kartondobozt, és ellenőrizze a listát, hogy megbizonyosodjon arról, hogy teljes alkatrészkészlettel rendelkezik. Javasoljuk, hogy a terméket tiszta, sík felületre szerelje össze, ügyelve arra, hogy ne legyenek éles tárgyak, amelyek megjelölhetik vagy károsíthatják azt. A matracot nem tartalmazza a csomag VIGYÁZAT! A termék összeszereléséhez használt hardvert gyermekektől távol kell tartani. a) Figyelmeztetés: legyen óvatos a nyílt tűz és más erős hőforrások, például elektromos rúd, gázégés stb. veszélye miatt a kiságy közelében. b) Figyelmeztetés: ne használja a kiságyat, ha bármely része törött, szakadt vagy hiányzik, és csak a gyártó által jóváhagyott pótalkatrészeket használjon. c) Figyelmeztetés: ne hagyjon semmit a kiságyban, ne tegye a kiságyat, vagy ne tegye a babaágyat más termékek közelébe, ami lábat támaszthat, vagy fulladás vagy fulladás veszélyét jelentheti, pl. hurok, szőke/függőnyzsinórok. d) Figyelmeztetés: ne használjon egynél több matracot a kiságyban. e) A kiságy csak akkor használható, ha a reteszelő mechanizmusok be vannak kapcsolva, és alaposan ellenőrizze, hogy teljesen be vannak -e kapcsolva, mielőtt összecukhatná a kiságyat. f) A legalacsonyabb helyzet a legbiztonságosabb, és az alapot mindig a legalacsonyabb helyzetben kell használni, amint a baba elég idős ahhoz, hogy fel tudjon ülni. g) Ha felügyelet nélkül hagyja a gyermeket a kiságyban, mindig győződjön meg arról, hogy a mozgatható oldal zárva van. h) Fontos, hogy távolítsa el a D3 alkatrészeket, mielőtt a kiságyat a legalacsonyabb helyzetben használja. i) A szerelési rajz, az összes alkatrész és szerszám listája és leírása ebben az útmutatóban található. j) A matrac nem nyúlhat túl a kiságy oldalán található jelzésen. k) A B1 lyuk jelzi a kiságyhoz használandó matrac maximális vastagságát. l) A matrac minimális mérete 126 cm x 66 cm m) Minden szerelvényt mindig megfelelően meg kell húzni, és rendszeresen ellenőrizni kell a szerelvényeket, és szükség esetén meg kell húzni. n) Nedves ruhával vagy semleges tisztítószerekkel (NEM SOLVENTS) tisztítsa meg és szárítsa meg o) Ha a gyermek képes kimászni a kiságyból, a gyermekágyat többé nem szabad használni a gyermek számára. FIGYELMEZTETÉS - Ehhez a kiságyhoz csak egy matracot használjon, másodikat ne tegyen, fulladásveszély. FONTOS - A kiságy megfelelő összeszereléséhez végezze el a műveleteket a megadott sorrendben. Ha a gyermekágyat nem az ajánlott módon szerelik össze, az veszélyes lehet.

BGR - ВНИМАНИЕ: Не оставяйте детето си без надзор: Вашата отговорност е безопасността на вашето дете. ВАЖНО: Моля, запазете тези инструкции за сглобяване за бъдещи справки. Трябва внимателно да прочетете инструкциите, преди да сглобите леглото си. Съветваме ви да се уверите, че всички необходими части са осчетоводени. За да избегнете повреда на вашето легло по време на сглобяването, трябва да поставите съдържанието му върху мека, равна повърхност, като килим или килим. Искаме да отбележим, че производителят не носи отговорност за повреди по детското креватче по време на сглобяването. Моля, уверете се, че празнината между всяка страна на матрака и вътрешната шина на леглото НЕ е по -голяма от 1,3 см (0,5 инча). ТЕЗИ ИНСТРУКЦИИ СА ВАЖНИ, МОЛЯ, ПРОЧЕТЕТЕ ВНИМАТЕЛНО Правилното използване и поддръжка на детското легло ще гарантира, че ще го използвате дълго и безпроблемно. Моля, не забравяйте, че безопасността на вашето дете е ваша отговорност. МАТЕРИАЛЪТ Вашето креватче е изработено от бук и красотата му може да се поддържа чрез почистване с мека суха кърпа. Понякога за почистване може да се използва влажна кърпа, но е важно след това леглото да се избърше на сухо. МОНТАЖ Моля, прочетете тези инструкции преди сглобяването. Внимателно разпаковавайте картонената кутия, като проверите в списъка, за да се уверите, че имате пълен комплект части. Препоръчваме ви да сглобите продукта върху чиста, равна повърхност, като се уверите, че около него няма остри предмети, които да го маркират или повредят. Матракът не е включен в пакета ВНИМАНИЕ! Хардуерът, използван за сглобяването на този продукт, трябва да се пази от деца. a) Предупреждение: опасете се от риска от открит огън и други източници на силна топлина, като например пожари на електрически барове, газови пожари и т.н. в непосредствена близост до креватчето. б) Внимание: не използвайте креватчето, ако някоя част е счупена, скъсана или липсваща и използвайте само резервни части, одобрени от производителя. в) Предупреждение: не оставяйте нищо в леглото или поставяйте креватчето или поставяйте кошарата близо до друг продукт, който може да осигури опора или да представлява опасност от задушаване или удущаване, напр. струни, руси/пердета за завеси. г) Внимание: не използвайте повече от един матрак в леглото. д) Детското креватче е готово за употреба само когато са задействани заключващите механизми и внимателно да се провери дали са напълно захванати, преди да се използва сгъваемата кошара. e) Най -искрата позиция е най -безопасна и че основата винаги трябва да се използва в най -ниската позиция, веднага щом бебето е достатъчно голямо, за да седне. ж) Ако оставите детето без надзор в леглото, винаги се уверете, че подвижната страна е затворена. з) Важно е да премахнете компонентите на D3, преди да използвате детското легло в най -ниското му положение. и) Монтажният чертеж, списък и описание на всички части и инструменти са описани в тази инструкция. й) Матракът не трябва да се простира над маркировката отстрани на креватчето. к) Дупката В1 показва максималната дебелина на матрака, който да се използва с кошарата.

l) Минималният размер на матрака, който ще се използва, е 126 cm x 66 cm m) Всички монтажни фитинги винаги трябва да се затягат правилно и тези фитинги да се проверяват редовно и да се затягат при необходимост. n) Почиствайте с влажна кърпа или неутрален почистващ препарат (БЕЗ РАЗТВОРИТЕЛИ) и подсушавайте o) Когато детето може да се изкачи от креватчето, кошарата вече няма да се използва за това дете. **ВНИМАНИЕ** - Използвайте само един матрак с това легло, не добавяйте втори матрак, опасност от задушаване. **ВАЖНО** - За да сглобите правилно леглото, извършете операциите в посочения ред. Неспазването на яслите по препоръчания начин може да направи детското креватче опасно.

HR - UPOZORENJE: Ne ostavljajte svoje dijete bez nadzora: Sigurnost vašeg djeteta je vaša odgovornost. **VAŽNO:** Molimo vas da ove upute za montažu sačuvate za buduće potrebe. Prije sastavljanja krevetića morate pažljivo pročitati upute. Savjetujemo vam da provjerite jesu li uzeti u obzir svi potrebni dijelovi. Kako ne biste oštetili krevet tijekom montaže, sadržaj stavite na meku, ravnu površinu poput tepiha ili prostirke. Želimo naglasiti da proizvođač neće snositi odgovornost za oštećenja kreveta tijekom montaže. Molimo da pazite da razmak između svake strane madraca i unutarnje ograde dječjeg krevetića NIJE veći od 1,3 cm (0,5 inča). **OVE UPUTE SU VAŽNE. MOLIMO VAS PROČITAJTE PAŽLJIVO** Pravilna uporaba i održavanje krevetića osigurat će njegovo dugotrajno i jednostavno korištenje. Imajte na umu da je sigurnost vašeg djeteta vaša odgovornost. **MATERIJAL** Vaš krevetić izrađen je od bukve, a njegovu ljepotu možete održati čišćenjem mekom suhom krpom. Povremeno se za čišćenje može koristiti vlažna krpа, ali važno je da se krevetić nakon toga obriše na suho. **MONTIRANJE** Molimo pročitajte ove upute prije montaže. Pažljivo raspakirajte karton, provjeravajući popis kako biste bili sigurni da imate kompletan set dijelova. Preporučujemo da proizvod sastavite na čistoj, ravnoj površini pazeći da nema oštrih predmeta oko kojih bi se mogli označiti ili oštetiti. Madrac nije uključen u paket **OPREZ!** Hardver koji se koristi za sastavljanje ovog proizvoda treba držati dalje od djece. a) Upozorenje: budite svjesni opasnosti od otvorene vatre i drugih izvora jake topline, kao što su požari na električnim šipkama, požari na plin itd. u blizini kreveta. b) Upozorenje: nemojte koristiti dječji krevetić ako je neki dio slomljen, poderan ili nedostaje i koristite samo rezervne dijelove odobrene od proizvođača. c) Upozorenje: ne ostavljajte ništa u krevetiću niti stavljajte krevetić ili stavljajte krevetić blizu drugog proizvoda, koji bi mogao pružiti uporište ili predstavljati opasnost od gušenja ili davljenja, npr. žice, plavi/užad za zavjese. d) Upozorenje: nemojte koristiti više od jednog madraca u krevetiću. e) Dječji krevetić spreman je za uporabu samo kad su mehanizmi za zaključavanje aktivirani i pažljivo provjerite jesu li potpuno aktivirani prije korištenja sklopivog krevetića. f) Najniži položaj je najsigurniji i bazu uvijek treba koristiti u najnižem položaju čim beba postane dovoljno stara za sjedenje. g) Ako dijete ostavite bez nadzora u krevetiću, uvijek pazite da je pomična strana zatvorena. h) Prije nego što krevetić postavite u najniži položaj, bitno je ukloniti komponente D3. i) Crtež montaže, popis i opis svih dijelova i alata opisani su u ovom uputstvu. j) Madrac ne smije prelaziti oznaku sa strane krevetića. k) Rupa B1 označava najveću debljinu madraca koji će se koristiti s krevetićem. l) Minimalna veličina madraca koji će se koristiti je 126 cm x 66 cm m) Sve montažne armature uvijek treba pravilno zategnuti, a armature treba redovito provjeravati i po potrebi ponovno zatezati. n) Očistite vlažnom krpom ili neutralnim deterđentom (BEZ OTAPALA) i osušite o) Kad dijete može izaći iz krevetića, krevetić se više neće koristiti za to dijete. **UPOZORENJE** - Uz ovaj krevetić koristite samo jedan madrac, nemojte dodavati drugi madrac, opasnost od gušenja. **VAŽNO** - Kako biste pravilno sastavili dječji krevetić, radnje izvedite navedenim redoslijedom. Neusklađivanje jaslaca na preporučeni način može dovesti do opasnosti krevetića.



IT Il materasso non è parte integrante del lettino. Il materasso non deve superare l'altezza massima di 7 cm.

EN The mattress is not an integral part of the cot. The mattress must not exceed the maximum height of 7 cm.

FR Le matelas ne fait pas partie intégrante du lit bébé. Le matelas ne doit pas dépasser la hauteur maximale de 7 cm.

SP El colchón no es parte integrante de la cuna. El colchón no debe superar la altura máxima de 7 cm.

DE Die Matratze ist kein fester Bestandteil des Kinderbetts. Die Matratze darf die maximale Höhe von 7 cm nicht überschreiten.

GR Το στρώμα δεν είναι αναπόσπαστο μέρος της κούνιας. Το στρώμα δεν πρέπει να υπερβαίνει το μέγιστο ύψος των 7 cm.

RU Матрас не является составной частью детской кроватки. Матрас не должен превышать максимальную высоту 7 см.

SRB Душек није саставни део креветића. Висина душека не сме бити већа од 7 цм.

SI Vzmetnica ni sestavni del posteljice. Višina ležišča ne sme presegati največ 7 cm.

CZ Matrace není nedílnou součástí postýlky. Matrace nesmí přesáhnout maximální výšku 7 cm.











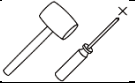
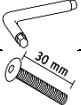











RO Salteaua nu este parte integrantă a pătuțului. Salteaua nu trebuie sa depaseasca inaltimea maxima de 7 cm.

PL Materac nie jest integralną częścią łóżeczka. Materac nie może przekraczać maksymalnej wysokości 7 cm.

HU A matrac nem része a kiságyának. A matrac magassága nem haladhatja meg a 7 cm-t.

BGR Матракът не е неразделна част от детското легло. Матракът не трябва да надвишава максималната височина от 7 см.

HR Madrac nije sastavni dio krevetića. Visina madraca ne smije prelaziti maksimalnu visinu od 7 cm.

PARTS / REPERE / COMPONENTI / ELEMENTOS / ΤΕΛΕΙΣΤΕ / ΣΤΟΙΧΕΙΩΝ / КОМПОНЕНТОВ / SPISAK DELOVA / DELI / DILY / PÁRTI / CZĘŚCI / ALKATRÉSZEK / ЧАСТИ QTY/Q.TE/ Q.TA/C.DAD/MENGE/ ΠΟΣΟΤΗΤΑ / КОЛИЧЕСТВО / KOL / kolicina / Množství / cantitate / Poč / Mennyiség / количество			DESCRIPTION PART / DESIGNATION PIECE / DESCRIZIONE ELEMENTO / DESCRIPCIÓN ELEMENTO / BAUTEILBESCHREIBUNG / ΠΕΡΙΓΡΑΦΗ ΣΤΟΙΧΕΙΩΝ / ОПИСАНИЕ ЭЛЕМЕНТОВ / NAZIV DELA / OPIS DEL / POPIS ČÁST / PARTEA DESCRIERII / OPIS CZĘŚĆ / LEÍRÁSI RÉSZ / ОПИСАНИЕ ЧАСТ
Tools needed for assembly / Outilsage nécessaire / Attrezzi necessari / Herramientas necesarias / Notwendiges Werkzeug / Εργαλεία που απαιτούνται / Необходимые инструменты / Orodja, potrebna za montažo / Nástroje potrebné k montáži / Uelete necesare pentru asamblare / Narzędzia potrzebne do montażu / Az összeszereléshez szükséges eszközök / Инструменти, необходими за сглобяване / Alati potrebni za montažu			
	D1	1	ALLEN KEY / CLE DE MONTAGE / CHIAVETTA ESAGONALE / LLAVE HEXAGONAL / SECHSKANTSCHLÜSSEL / ΕΞΑΓΩΓΙΚΟ ΚΛΕΙΔΙ / ФИГУРНЫЙ КЛЮЧ / IMBUS-KLJU / ALLEN KLJUČ / ALLEN KEY / CHEIE ALLEN / KLUCZ IMBUSOWY / ALLEN KEY / АЛЕН КЛЮЧ
	D2	8	ALLENHEAD BOLT 6Mx30 mm / VIS POUR SUPPORT SOMMIER 6Mx30 mm / VITE 6Mx30 mm / TORNILLO 6Mx30 mm / SCHRAUBEN 6Mx30 mm / ВІДЛ 6Mx30 MM / ВИНТ M6x30 MM / IMBUS-VIAK6Mx30mm / ALLEN GLAVNI BOLT 6Mx30 mm / ŠROUB ALLEN HEAD 6Mx30 mm / MESINGANI IMBUS-CU CAP ALLEN 6Mx30 mm / ŠRUBA Z ĽBEM IMBUSOWYM 6Mx30 mm / ALLEN FEJCSAPOR 6Mx30 mm / АЛЕН БОЛТ НА ГЛАВАТА 6Mx30 MM
	D3	4	PLASTIC BASE SUPPORT / SUPPORT SOMMIER / SUPPORTO PLASTICO / SOPORTE PLÁSTICO DEL SOMIER / KUNSTSTOFFHALTERUNG / ΠΛΑΣΤΙΚΟ ΣΤΗΡΙΓΜΑ / ПЛАСТМАССОВЫЙ ДЕРЖАТЕЛЬ / PLASTIČNI NOSAČ OSNOVE / PODPORA PLASTIČNE OSNOVE / PODPORA PLASTOVÝCH ZÁKLADŮ / SUPORT BAZĂ PLASTICĂ / WSPORNIK Z TWORZYWA SZTUCZNEGO / MŰANYAG ALAPTÁMOGATÁS / ПОДДЕРЖАНИЕ НА ПЛАСТИЧНА БАЗА
	D4	6	BRASS ALLENHEAD BOLT 6Mx65 mm / VIS POUR SOMMIER 6Mx65 mm / VITE OTTONATA 6Mx65 mm / TORNILLO LATONADO 6Mx65 mm / MESSINGSCHRAUBEN 6Mx65 mm / ВІДЛ МЕ ЕΠΙΚΑΛΥΨΗ ΜΠΡΟΥΤΥΖΟΥ 6Mx65 MM / ЛАТУННИЙ ВИНТ M6x65 MM / MESINGANI IMBUS-VIAK6Mx65mm / VEZ ZA MEDENJSKO POGLEDILO 6Mx65 mm / MOSAZNÝ ŠROUB ALLENHEAD 6Mx65 mm / BULON DIN ALAMNÁ DIN ALAMÁ 6Mx65 mm / MOSIĄDZ ŚRUBA Z ĽBEM IMBUSOWYM 6Mx65 mm / BRASS ALLENHEAD COLT 6Mx65 mm / БОЛТ НА МЕДИННА ПОДДЕРЖАЛКА 6Mx65 MM
	D5	2	COVER BOLTS / CACHE TROUS / COPPIA VITI COPRIFORO / PAR DE TORNILLOS / PAAR SCHRAUBEN LOCHABDECKUNG M4 / ΖΕΥΓΟΣ ΒΙΔΕΣ ΚΑΛΥΨΗΣ / ΠΑΡΑ ΒΙΗΤΟΒ-ΖΑΓΛΥΨΗΚ / VIJCI SA POKLOPCEMM4 / VITKE ZA POKROV / KRYTY ŠROUBŮ / BULURI DE ACOPERIRE / ŚRUBY POKRYWY / BURKOLÓ CSAVAROK / КОЛПАЧНИ БОЛТОВЕ
	D6	4	BARREL NUT / BARILLET / BARILOTTO METALLICO / BARILLETTE / METALLQUERMUTTERBOLZEN / ΜΕΤΑΛΛΙΚΟΣ ΚΥΛΙΝΔΡΟΣ / ΚΡΕΠΕΖ «ΒΟΧΟΝΟΚ» ΜΕΤΑΛΛΙΧΕΣΚΙ / CILINDRIČNA NAVRTKA / SESTAVNI OREH / OŘECH MATICE / Nuci de baril / NAKRĘTKA BECZKOWA / BARE D16 / ЧАЧКА
	D7	4	PLASTIC WASHER / RONDELLE / RONDELLA IN POLIETILENE / RONDANA / POLYETHYLENUNTERLEGSCHLEIBE / ΡΟΔΕΛΑ ΑΠΟ ΠΟΛΥΕΘΕΝΙΟ / ΠΑΙΛΑ ΙΖ ΠΟΛΙΕΤΙΛΗΝΑ / PLASTIČNA PODLOŠKA / PLASTIČNI PODLOGA / PLASTOVÁ PODLOŽKA / SPALATOR DE PLASTIC / PODKŁADKA PLASTIKOWA / MŰANYAG MÓŠÓ / ПЛАСТМАШІЧНА МАЙКА
	D8	4	PLASTIC INSERT / SUPPORT AXE ROULETTE / BOCCOLA IN PLASTICA / CASQUILLO DE INSERCIÓN PLASTICO / KUNSTSTOFFBUCHSE / ΠΛΑΣΤΙΚΗ ΚΕΦΑΛΗ / ВТУЛКА ΙΖ ΠΛΑΣΤΙΜΑССЫ / PLASTIČNI UMETAK / PLASTIČNI VLOŽEK / PLASTOVÁ VLOŽKA / INSERT DIN PLASTIC / WKŁADKA PLASTIKOWA / MŰANYAGBETÉ / ПЛАСТМАСОБА ВЛОЖКА
	D9	4	METAL PIN / TOURILLON DE METAL / PERNO METALLICO / PERNO PARA RUEDAS / METALLSTIFT / ΜΕΤΑΛΛΙΚΟΣ ΑΞΟΝΑΣ / ΜΕΤΑΛΛΙΧΕΣΚΙЙ СΤΕΡЖЕНЬ / METALNA IGLA / METAL PIN / KOVONVY PIN / PIN METALIC / METALOWY PIN / FÉM PIN / ΜΕΤΑΛΗΝ ΠΙΗ
	D10	2	CASTER / ROULETTE / RUOTA / RUEDA / RAD / ΡΟΔΑ / ΚΟΛΕΣΟ / ΤΟΧΚΙĆ / CASTER / CASTER / CASTER / ODLEWNIK / GÖRGÖ / ΚΑΣΤΕΡ
	D11	2	CASTER WITH BRAKE / ROULETTE AVEC FREINAGE / RUOTA CON FRENO / RUEDA FRENADA / RAD MIT BREMSE / ΡΟΔΑ ΜΕ ΦΡΕΝΟ / ΚΟΛΕΣΟ Σ ΤΟΡΜΟΖΟΜ / ΤΟΧΚΙĆ SA BLOKADOM / RAVNATELJ Z ZAVORO / CASTER S BRZDOU / CASTER CU FRÂNĂ / KÓŁKO Z HAMULCEM / GÖRGÖ FÉKKEL / ΚΑΣΤΕΡ ΣΥΣ ΣΠΙΡΑ
	A1+ A2	1+1	HEADBOARD (A1) + FOOTBOARD (A2) / TETE (A1) + PIED (A2) / TESTIERA (A1) + PEDTOČKÍČIERA (A2) / CABECERA (A1) + PIE (A2) / KOPFTEIL (A1) + FUSSTEIL (A2) / ΚΕΦΑΛΑΡΙ (A1) ΚΑΙ ΚΑΤΩ ΑΚΡΟ (A2) / ИЗГОЛОВЬЕ (A1) + ИЗНОЖЬЕ (A2) / UZGLAVLJE(A1)+UZNOŽJE(A2) / POGĻAVJE (A1) + PODLOGA (A2) / TETE (A1) + PIED (A2) / HEADBOARD (A1) + FOOTBOARD (A2) / TETE (A1) + PIED (A2) / TABLĂ (A1) + PANTALON (A2) / TETE (A1) + PIED (A2) / ZAGŁÓWEK (A1) + PODNÓŹNIK (A2) / TETE (A1) + PIED (A2) / FEJEZET (A1) + TÁBLÁZAT (A2) / TETE (A1) + PIED (A2) / ТАБЛИЦА (A1) + ФУТБОЛ (A2) / TETE (A1) + PIED (A2) / БЕЕСН АНД БЕЕСН ВЕНЕЕР PARTICLEBOARD COATED WITH POLYURETHANE VARNISH / HETRE MASSIV ET PANNEAU DE PARTICULES VERNIS POLYURETHANE / FAGGIO VERNICIATO E PANNELLI IN TRUCIOLARE IMPIALACCATO FAGGIO VERNICIATI CON VERNICE POLIURETANICA / HAYA BARNIZADA Y PANELES DE AGLOMERADO CHAPADO HAYA BARNIZADOS CON PINTURA POLIURETÁNICA / LACKIERTES BUCHENHOLZ UND LACKIERTE SPANPLATTEN AUS BUCHENFASERN MIT POLYURETHAN-LACK / ΒΑΜΜΕΝΗ ΟΞΙΑ ΚΑΙ ΕΠΙΦΑΝΕΙΕΣ ΑΠΟ ΜΟΡΙΟΣΑΝΙΔΑ, ΜΕ ΕΠΕΝΑΥΣΗ ΟΞΙΑΣ, ΒΑΜΜΕΝΕΣ ΜΕ ΒΕΡΝΙΚΙ ΠΟΛΥΟΥΡΕΘΑΝΗΣ. / ОКРАШЕННЫЙ БУК И ДСП ПЛИТА, ОБЛИЦОВАННАЯ / ВУКVA PREMAZANA POLIURETANSKIM LAKOM / PVC BUKV, OBLAGAN S POLIURETANSKIM LAKOM / BUK z PVC potažený POLYURETANOVÝM LAKEM / FAG DIN PVC ÍMBRÁCAT CU LAC DE POLIURETAN / BUK PCV POWLEKANY LAKIEREM POLIURETANOWYM / POLIURETÁN LAKKÓL VONAT PVC BÖK / PVC бук, покрит с полиуретанов лак
	B	2	DROPRAILS WITH PVC TEETHING RAIL / COTE AVEC PROTECTION PLASTIQUE / SPONDINE CON GUAINA PROTETTIVA IN PVC / BARANDILLAS CON FUNDA PROTECTORA / GITTERSTÄBE / ΚΑΓΚΕΛΑ Ε ΠΡΟΣΤΑΤΕΥΤΙΚΗ ΕΠΕΝΑΥΣΗ / БОРТИКИ С ЗАЩИТНОЙ ОБОЛОЧКОЙ / STRANICE NA SPŮSTANJE SA / PODLOGE S PVC ZOBČOČNÝM TERENICO / DROPRAILS S PVC KOLEČKOU NA ZUBY / DROPRAILS CU SINĂ DE DENTĂ DIN PVC / OPUSZCZALNIKI Z SZYNĄ ZAŻAJĄCĄ PCV / DROPRAILS PVC FOGFÓGÓ SÍNTAL / ДРОПРАЙЛИ С ПІВЦ РЕЙСА ЗА ЗЬБИ PVC BEECH COATED WITH POLIURETHANE VARNISH / HETRE MASSIV VERNIS POLYURETHANE / FAGGIO VERNICIATO CON VERNICE POLIURETANICA / HAYA BARNIZADA CON PINTURA POLIURETÁNICA / BUCHE MIT POLYURETHANLACK LACKIERT / ΒΑΜΜΕΝΗ ΟΞΙΑ ΜΕ ΒΕΡΝΙΚΙ ΠΟΛΥΟΥΡΕΘΑΝΗΣ. / БУК, ОКРАШЕННЫЙ ПОЛИУРЕТАНОВОЙ КРАСКОЙ / ВУКVA PREMAZANA POLIURETANSKIM LAKOM / PVC BUKV, OBLAGAN S POLIURETANSKIM LAKOM / BUK z PVC potažený POLYURETANOVÝM LAKEM / FAG DIN PVC ÍMBRÁCAT CU LAC DE POLIURETAN / BUK PCV POWLEKANY LAKIEREM POLIURETANOWYM / POLIURETÁN LAKKÓL VONAT PVC BÖK / PVC бук, покрит с полиуретанов лак
	C	1	BEECH WOODEN BASE / SOMMIER - HETRE / RETE IN FAGGIO / SOMIER HAYA / LATTENROST AUS BUCHE / ΒΑΣΗ - ΟΞΙΑ / ΡΕШЕТКА-ПОДМАТРАСНИК БУК / DRVENA OSNOVA / PODLOGA IZ BUKOVEGA LESA / BUKOVÝ DŘEVĚNÝ ZÁKLAD / BAZĂ DIN LEMN DE FAG / PODSTAWA Z DREWNA BUKOWEGO / БÉК FА АLAP / ВУКОВА ДЪРВЕНА БАЗА
	D	1	HARDWARE SET / QUINCAILLERIE / SACCHETTO FERRAMENTA / BOLSAS DE HERRAJES / BEUTEL MIT BESCHLAGTEILEN / ΣΑΚΟΥΛΑΚΙ ΜΕ ΒΙΔΕΣ / ПАКЕТИК С ФУРНИТУРОЙ / ELEMENTI ZA PRÍČVRŠČIVANJE / KOMPLET HARDVERA / HARDWAROVÁ SADA / SET HARDWARE / ZESTAW SPRZĘTOWY / HARDVER SET / КОМПЛЕКТ ХАРАКТЕРИСТИКИ
	E	1	ASSEMBLY INSTRUCTIONS / NOTICE DE MONTAGE / ISTRUZIONI DI MONTAGGIO / INSTRUCCIONES DE MONTAJE / MONTAGEANLEITUNG / ΟΔΗΓΙΕΣ ΧΡΗΣΕΩΣ / ИНСТРУКЦИЯ ДЛЯ ИСПОЛЬЗОВАНИЯ / UPUTSTVO ZA MONTAŽU / NAVODILA ZA MONTAŽO / MONTÁŽNÍ NÁVOD / INSTRUCȚIUNI DE ASAMBLARE / INSTRUKCJE SKŁADANIA / ÖSSZESZERELÉSI ÚTMUTATÓ / ИНСТРУКЦИИ ЗА СГЛОБЯВАНЕ
	F1	1	DRAWER FRONT / PANNEAU AVANT DE TIROIR / FRONTALE CASSETTO / FRENTE DEL CAJÓN / SCHUBLADEN-VORDERSEITE / ΕΜΠΡΟΣ ΣΥΡΤΑΡΙ / ПЕРЕД ЯЩИК / LADICA PREDNJA / PREDAL PREDALA / PŘEDNÍ ZÁSUVKA / SATA DE FATA / FRONT SZUFLADY / DRAWER FRONT / Чекмедже отпред
	F2	1	DRAWER BACK / PANNEAU ARRIERE DE TIROIR / PANNELLO POSTERIORE CASSETTO / POSTERIOR DEL CAJÓN / SCHUBLADEN-RÜCKSEITE / ΕΠΙΣΤΡΟΦΗ ΤΟΥ ΣΥΡΤΑΡΙΟΥ / НАЗАД ИЗ ЯЩИКА / LADICA NAZAD / NAZAJ PREDAL / ZÁSUVKA ZPĚT / SOSUL ÎNĂPOI / POWRÓT SZUFLADY / DRAWER VISSZA / ЧЕШЕНЕ НАЗАД
	F3	2	DRAWER SIDE / LATERAUX DU TIROIR / FIANCO CASSETTO / LADO DEL CAJÓN / SCHUBLADEN-SEITE / ΠΛΕΥΡΑ ΤΟΥ ΣΥΡΤΑΡΙΟΥ / СТОРОНА ЯЩИК / LADICA BOSNA / STRAN PREDALA / STRANA ZÁSUVKY / LATERA SACERULUI / STRONA SZUFLADY / RAJZOLDÓ / СТРАНИЦА НА ЧЕКЕТО
	F4	1	DRAWER CENTER PARTITION / DIVISORIO CENTRALE CASSETTO / PANEL CENTRAL DEL CAJÓN / ZENTRALE SCHUBLADENTEILUNG / ΔΙΑΧΩΡΙΣΜΟΣ ΤΟΥ ΣΥΡΤΑΡΙΟΥ / ОТДЕЛЕНИЕ ЯЩИК / PREGRADA CENTRA LADICE / PREDALNI CENTER / ODDÍL ZÁSUVKOVÉHO CENTRA / PARTIȚIA CENTRULUI DE DESENE / PRZEGRODA ŚRODKOWA SZUFLADY / DRAWER CENTER PARTITION / ЧЕШЕТЕН ЦЕНТЪР ПЕЧЕЛКА
	F5	2	DRAWER BOTTOM / FOND DU TIROIR / FONDO CASSETTO / FONDO DEL CAJÓN / SCHUBLADEN-BODEN / ΚΑΤΩ ΤΟΥ ΣΥΡΤΑΡΙΟΥ / НИЖНИЙ ИЗ ЯЩИКА / DONJA LADICE / DNO PREDALA / ZÁSUVKA SPODNÍ / SUSUL SASULUI / DNO SZUFLAD / DRAWER Fenék / ЧЕШЕСТВО ДОЛНО
	D13	6	ECCENTRIC/EXCENTRIQUE/EXCENTRICO/EXCÉNTRICA/EXZENTER/EKCENTRIKOS/ЭКСЕНТРИЧНЫЙ/ЭКСЕНТРИЧАН/ EKSCENTRÍČNO/EKSCENTRIČAN/VÝŠTRĚDNÍ/EXCENTRICKÝ/EKSCENTRYCZNY/ЕКЦЕНТРИЧНИЙ
	D14	6	TIRANTE/STAY BOLT/TIRANI/TIE/DORNSTANGE/ΓΡΑΒΑΤΑ/ΓΑΛΙΣΤΥΚ/PULLING/VLEČENJE/УЧУЄНЬЕ/ТАННУТІ/TRAGERE/WCIAGAJĄC/HÚZÁS/ȚAHANIE

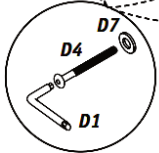
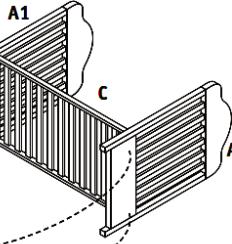
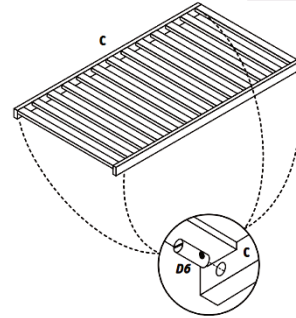
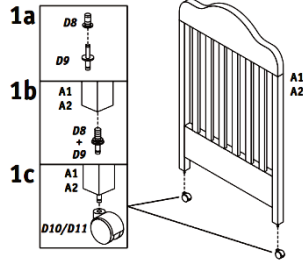
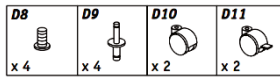
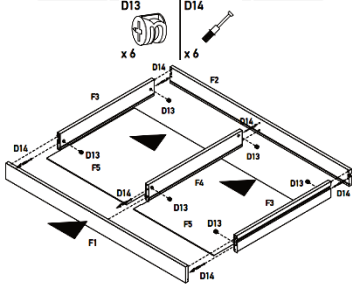
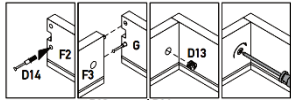

WHEN THE MATTRESS BASE IS NO LONGER FIXED ON ITS HIGHEST POSITION, THE FOUR D3 SUPPORTS MUST BE REMOVED. LORSQUE LA POSITION HAUTE DU SOMMIER N'EST PLUS UTILISÉE, LES 4 SUPPORTS EN PLASTIQUE D3 DOIVENT ÊTRE IMPÉRATIVEMENT RETIRÉS DES MONTANTS DU LIT. QUANDO LA POSIZIONE ALTA DELLA RETE NON È PIÙ UTILIZZATA I QUATTRO SUPPORTI D3 DEVONO ESSERE RIMOSI. NE MONTIRATI OVE KOMPONENTE CUANDO SE DEJE DE UTILIZAR LA POSICIÓN ALTA DEL SOMIER, DEBERÁN SACARSE LOS CUATRO SOPORTES D3. WENN DIE MATRATZE BASE NICHT MEHR AUF DIE HÖCHSTE POSITION FIXED, MÜSSEN DIE VIER D3 STÜTZBEINEN ABGESETZT. OTAN H YΨΗΛΗ ΘΕΣΗ ΤΗΣ ΒΑΣΗΣ ΔΕΝ ΧΡΗΣΙΜΟΠΟΙΕΙΤΑΙ ΠΛΕΟΝ, ΤΑ ΤΕΣΣΕΡΑ ΣΤΗΡΙΓΜΑΤΑ D3 ΠΡΕΠΕΙ ΝΑ ΑΦΑΙΡΕΘΟΥΝ. ЕСЛИ ВЕРХНЕЕ ПОЛОЖЕНИЕ РЕШЕТКИ БОЛЬШЕ НЕ ИСПОЛЪЗУЕТСЯ, НЕОБХОДИМО ДОСТАТЬ ЧЕТЫРЕ ОПОРЫ D3. Kadar podnožje žimnice ni dalj časa pritrjeno na najvišjem položaju, je treba štiri podpore D3 odstraniti.

ASSEMBLY OF THE BASE POSITION
MONTAGGIO DELLA RETE-POSIZIONE
MONTAŽA OSNOVE – POZICIJA
Assemblage du sommier POSITION
Montaje del somier POSICION
Συναρμολόγηση της βάσης ΘΕΣΗ
Монтаж решетки ПОЛОЖЕНИЕ
SKUPINA OSNOVNEGA POLOŽAJA
MONTÁŽ ZÁKLADNÍ POZICE
ADUNAREA POZIȚIEI DE BAZĂ
MONTAŻ POZYCJI PODSTAWOWEJ
AZ ALAPI HELYZET ÖSSZESZERELÉSE
ΜΟΝΤΑΖ ΗΑ ΒΑΖΟΒΑΤΑ ΠΟΖΙΤΙΩΙΑ
MONTAŽA TEMELJNOG POLOŽAJA

← LOW	OR	HIGH →
BASSA	O	ALTA
NISKA	ILI	VISOKA
BASSE	OU	HAUTE
BAJA	O	ALTA
UNTERE	/	OBERE
ΧΑΜΗΛΗ	Η	ΥΨΗΛΗ
НИЗКОЕ	ИЛИ	ВЫСОКОЕ
NIZKA	ALI	VISOKO
NÍZKÝ	NEBO	VYSOKÝ
SCĄZUT	SAU	INALT
NISKA	LUB	WYSOKA
ALACSONY	VAGY	MAGAS
НИСКИ	ИЛИ	ВИСОКО
NISKA	ILI	VISOKO

KDYŽ ZÁKLADNA MATRACE NENÍ JIŽ DLOUHODOBÁ NA SVÉ NEJVYŠŠÍ POZICI, MUSÍ BÝT ODSTRANĚNY ČTYŘI PODPORY D3. CÂND BAZA saltelei nu mai este fixată pe cea mai înaltă poziție, cele patru suporturi D3 trebuie să fie eliminate. KIEDY PODSTAWA MATERACU NIE JEST ZAMOCOWANA W NAJWYŻSZEJ POZYCJI, CZTERY WSPORNIKI D3 MUSZĄ ZOSTAĆ USUNIĘTE. MIKOR A MATRACS BÁZIS MÁR NEM RAGADOTT LEGMAGASABB HELYZETÉN, A NÉGY D3 TÁMOGATÓT EL kell távolítani. Korato osnovata na matracu ne e po -dълго фиксирана на най -високото си положение, ЧЕТИРИТЕ ДОПЪЛНИТЕЛИ D3 трябва да бъдат премахнати. KADA PODLOGA MADRACA VIŠE NIJE FIKSIRANA NA NAJVIŠEM POLOŽAJU, ČETIRI D3 PODRŠKE MORAJU SE UKLONITI.

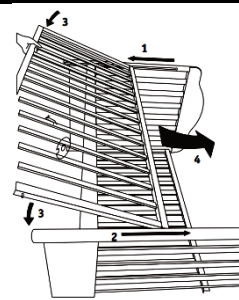
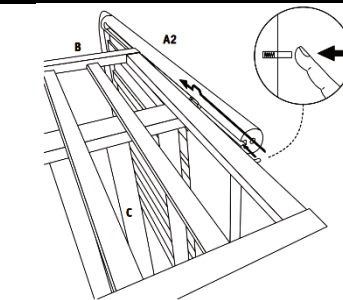
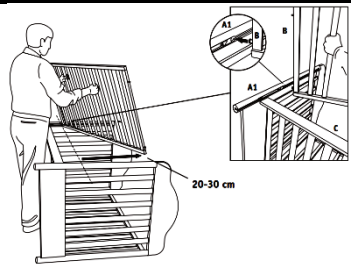
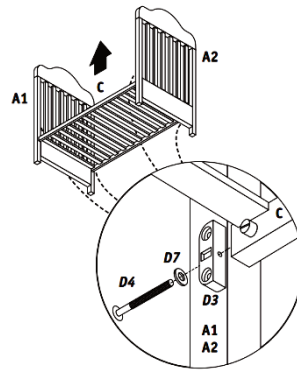
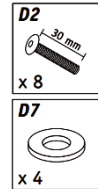
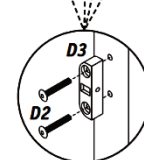
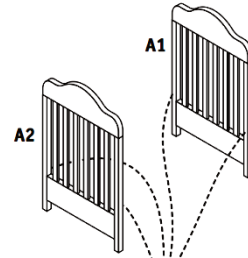

AT LEAST ONE OF THE TWO SIDES MUST BE FIXED FOR THE STABILITY OF THE BED.
CHOOSE BEFORE ON WHICH SIDE OF THE CRIB IT MUST BE APPLIED.
UNE BARRIÈRE A CHOIX OBLIGATOIREMENT DOIT ÊTRE FIXÉE. CHOISIR INITIALEMENT
SUR QUEL CÔTÉ DU LIT L'APPLIQUER.

PER LA STABILITÀ DEL LETTINO ALMENO UNA DELLE DUE SPONDINE
DEVE ESSERE FISSATA. SCEGLIERE PRIMA SU QUALE LATO DEL LETTO APPLICARLA.
PARA LA ESTABILIDAD DE LA CUNA. COMO MÍNIMO UNA DE LAS DOS BARANDILLAS
DEBERÁ ESTAR FIJADA. DECIDIR ANTES EN QUÉ LADO DE LA CUNA APLICARLA.

FÜR DIE STABILITÄT DES KINDERBETTES MUSS MINDESTENS EINS DER BEIDEN GITTER
FEST SEIN. WÄHLEN SIE, WAS URSPRÜNGLICH AUF SEITE DES BETTES BEWERBUNG.

ΓΙΑ ΤΗ ΣΤΑΘΕΡΟΤΗΤΑ ΤΟΥ ΚΡΕΒΑΤΙΟΥ ΤΟΥΛΑΧΙΣΤΟΝ ΜΙΑ ΑΠΟ ΤΙΣ ΔΥΟ ΠΛΕΥΡΕΣ
ΠΡΕΠΕΙ ΝΑ

ΣΤΕΡΕΩΘΕΙ. ΕΠΙΛΕΞΤΕ ΑΡΧΙΚΑ ΣΕ ΠΟΙΑ ΠΛΕΥΡΑ ΤΟΥ ΚΡΕΒΑΤΙΟΥ ΘΑ ΤΗΝ ΕΦΑΡΜΟΣΕΤΕ.

ДЛЯ ОБЕСПЕЧЕНИЯ СТАБИЛЬНОСТИ КРОВАТКИ ХОТЯ БЫ ОДИН ИЗ ДВУХ БОРТОВ
ДОЛЖЕН БЫТЬ ЗАФИКСИРОВАН. СНАЧАЛА

НЕОБХОДИМО ВЫБРАТЬ, С КАКОЙ СТОРОНЫ ОН БУДЕТ УСТАНОВЛЕН.

NAJMANJE JEDNA OD DVE STRANE MORA BITI FIKSIRANAKAKO BI KREKETAC BJO
STABILAN.

Vsaj eno od obeh strani mora biti pritrjeno za stabilnost postelje. IZBERITE PRED, NA KATERI
STRANI JASKE MORATE UPORABITI.

PRO STABILITU POSTELE MUSÍ BÝT OPRAVENO NEJMÉNĚ JEDNA Z DVĚCH STRAN.
VYBERTE SI PŘEDTÍM, NA KTERÉ STRANĚ KŘÍHU MUSÍ BÝT UPLATNĚNO.

Cel puțin unul dintre cele două părți trebuie să fie fixat pentru stabilitatea patului. ALEGEȚI ÎNAINTE PE
CARE LATURA CRIBULUI TREBUIE APLICAT.

PRZYNAJMNIEJ JEDNA Z DWÓCH STRON MUSI BYĆ ZAMOCOWANA DLA STABILNOŚCI
ŁÓŻKA. WYBIERZ WCZEŚNIEJ, PO KTÓREJ STRONIE ŁÓŻKA NALEŻY ZASTOSOWAĆ.

A KÉT OLDAL LEGALÁBB EGYET RÖGZÍTENI KELL az ágy stabilitása érdekében. Mielőtt
kiválasztaná, hogy a CRIB melyik oldalát kell alkalmazni.

Поне една от двете страни трябва да бъде фиксирана за стабилността на леглото. ИЗБЕРЕТЕ
ПРЕДИ НА КОЯ СТРАНА НА ЯСКАТА ТРЯБВА ДА СЕ ПРИЛАГА.

BAR JEDNA OD DWIJE STRANE MORAJU BITI FIKSNE ZA STABILNOST KREKETA.

ODABERITE PRIJE NA KOJU SE STRANICU JELICE MORATE PRIMJENITI.

The couple of screws D5 must be applied to the holes of the dropside BEFORE mounting it to the crib. Le

couple de vis D5 doivent être appliqués aux trous du côté mobile AVANT le support il dans la huche. La

coppia viti D5 va applicata ai fori della sponda mobile PRIMA di montarla al lettino. El par de tornillos

D5, deberá aplicarse a los orificios de la barandilla móvil ANTES de montarla a la cuna. Die paar

Schrauben D5 sollten die Löcher der beweglichen angewendet werden, BEVOR Sie es montieren, um das

Bett. Το ζεύγος των βιδών D5 θα πρέπει να εφαρμοστεί στις οπές της κινητής πλευράς ΠΡΙΝ από τη

συναρμολόγησή της στο κρεβάτι. Пара винтов D5 устанавливается в отверстие регулируемого борта

ПЕРЕД установкой на кроватке. Par vijaka D5 imaju estetsku funkciju da pokrivaju rupe na strani koja se

spušta. Nekaj vijakov D5 je treba pritrčiti na luknje na desni strani, preden jih pritrčite na otroško

posteljico. Několik šroubů D5 musí být přiloženo k otvorům bočnice PŘED montáží na postýlku.

Perechea de șuruburi D5 trebuie aplicată pe orificiile picăturii înainte de a o monta pe pătuț. Para șrub D5

musi być przyłożona do otworów burty PRZED zamocowaniem jej do łóżeczka. A pár D5 csavart a

kiságy lyukain kell felhelyezni, mielőtt a kiságyhoz rögzítené. Няколко винта D5 трябва да се приложат

към отворите на касата, ПЕРЕДИ да се монтира на яслите. Nekoliko vijaka D5 mora se pričvrstiti na

rupe na bočnoj strani PRIJE postavljanja na krevetić.

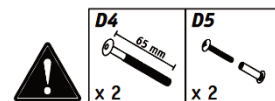
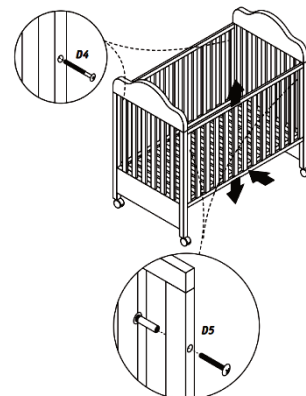

D4 65 mm x 2	D5 x 2
---------------------------	------------------