

# nuna®

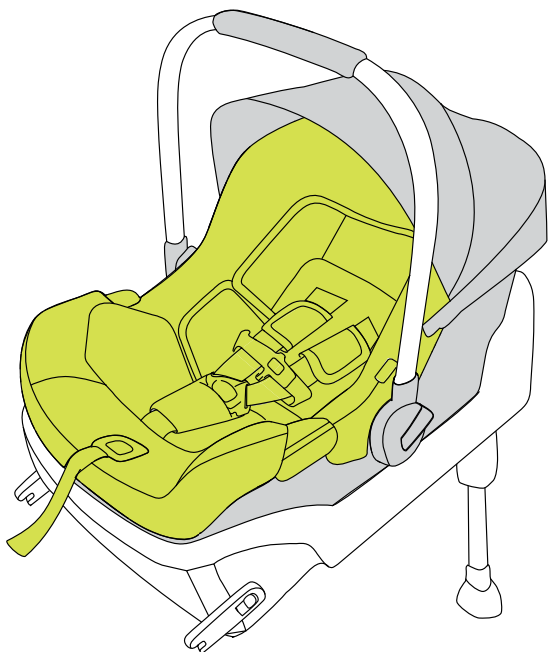

## pipa™

**car seat**  
instruction manual  
manual de instrucciones

# Thanks for choosing Nuna!

Nuna designs distinctive, smart and exciting products.

Enjoy your Infant Car Seat



## Contents

### English (EN)

Information 1

Warnings 2

Parts list 7

Feature overview 9

Child requirements 11

Changing harness position 12

Securing child in carrier 14

Installation instructions 16

Cleaning and maintenance 27

Warranty and service 28

Where to find Nuna products 29

Spanish (ES) 31

# Information

Model Number:

Manufactured in:

Manufactured Date:

## Register Your Infant Restraint

Please fill in the above information. The model number and the manufactured in (date) can be found on a label underneath your infant restraint. Fill out the prepaid registration postcard attached to the seat cover and mail it today.

Child restraints could be recalled for safety reasons. You must register this restraint to be reached in a recall. Send your name, address, and the restraint's model number and manufacturing date to:

Nuna Baby Essentials Inc  
70 Thousand Oaks Blvd  
Morgantown, PA, 19543  
or call 1-855-NUNA-USA (1-855-686-2872)  
or register online at: [nuna.eu/USA/product-registration-car-seat](http://nuna.eu/USA/product-registration-car-seat)

## Recall Information

- For recall information, call the U.S. Government's Vehicle Safety Hotline at 1-888-327-4236 (TTY: 1-800-424-9153) or go to <http://www.NHTSA.gov>
- Nuna: 1-855-NUNA-USA or [nuna.eu/USA](http://nuna.eu/USA)

## If You Need Help

In the U.S.A. , please contact our Customer Service Department with any questions you may have concerning parts, use, or maintenance. When you contact us, please have your product's model and serial numbers ready so that we may help you efficiently. These numbers can be found on a sticker on the underside of your infant restraint.

- USA: 1-855-NUNA-USA or [nuna.eu/USA](http://nuna.eu/USA)

# WARNING DEATH or SERIOUS INJURY can occur

- ! Read all instructions before use of the infant carrier.
- ! Keep instructions for future use.
- ! Read the instruction manual for this child restraint before use or installation in a vehicle. In addition, read the vehicle owner's manual for information on child restraint installation. Failure to follow the child restraint instruction manual or the labels on this product can result in DEATH or SERIOUS INJURY.

- ! Do not allow anyone who has not read the instruction manual to install or use this child restraint.

- ! Child requirements:

- 1 Weight: 4 to 32 lbs (2 to 14.5 kg).
- 2 Height: less than 32 inches ( 81 cm).
- 3 Top of child's head is at least 1" below top of carrier.
- 4 Use infant insert only if it is necessary to achieve a snug fit.

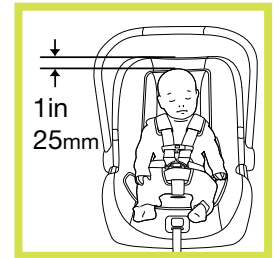

- ! This child restraint can ONLY be used in a rear facing position when using in a vehicle.
- ! According to accident statistics, children are safer

when properly restrained in rear vehicle seating positions, rather than in the front of the vehicle.

! Never leave child unattended.

! Never leave child restraint and base or other item unbelted or unsecured in your vehicle. Any unsecured item when in motion can harm occupants.

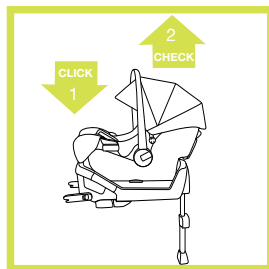

! Always check carrier to base connection.

! DO NOT allow carrier or handle to contact interior of vehicle when installed on base.

! Always check buckle and other parts for hot surfaces. A carrier left uncovered in the sun could burn a child. Cover with blanket if leaving in car.

! Never install Child restraint in a seat with a front airbag. DEATH or SERIOUS INJURY may occur. Refer to your vehicle owner's manual or side airbag warnings and information.



! Do not use child restraint if any harness straps are cut, frayed or damaged.

! Do not use child restraint if base or carrier are damaged in anyway. To find out if damaged parts are replaceable, call 1-855-NUNA-USA.

! Replace this child restraint if it has been

involved in a car accident, even if it was minor and there appears to be no damage to the child restraint.

! Never modify any part of the child restraint. Only disassemble child restraint if instructed to by instruction manual.

! Do not use any products or accessories in conjunction with child restraint not supplied with child restraint.

! Do not use child restraint if it is more than 7 years old. Check the manufacturer's label or stamped 'do not use after' date on the underside of the carrier and base.

! NEVER use clothing or blankets that interfere with providing a properly tightened harness. An unsecured child can come out of the restraint during a crash. Place blankets over child AFTER harness has been properly tightened.

! Fall hazard: Child's movement can slide carrier. NEVER place carrier near edges of countertops, tables or other high surfaces. Always stay within arms reach whenever carrier is not on floor/ground.

! Suffocation hazard: Infant carrier can roll over on soft surfaces and suffocate child. Never place carrier on beds, sofas, or other soft surfaces.

! Strangulation hazard: Child can strangle in loose restraint straps. Always use harness. Never leave child in carrier when straps are loose or undone.

! A snug strap should not allow any slack. It lies in a relatively straight line without sagging. It

does not press on the child's flesh or push the child's body into an unnatural position.

- ! Never place carrier on top of a shopping cart. Carrier will not be properly secured and could fall.
- ! Do not use carrier if it is damaged or broken.
- ! Only use with Nuna strollers or appropriate Nuna adapters designed for use with other strollers.
- ! This child seat can be properly installed in most vehicles. However, there are some vehicle belts and vehicle seats that are not safe for use with this restraint.
- ! Some vehicle belt issues:

- 1 Motorized / Automatic shoulder belts. These should not be used unless the shoulder belt can be removed, the lap belt is locked and use is allowed by the vehicle manufacturer.
- 2 Lap / Shoulder belt both with retractors. If allowed by the manufacturer, the lap belt only may be used to secure the child restraint in accordance with this manual and the vehicle's manual.
- 3 Lap Belt only with emergency locking retractor (ELR). This belt locks in a crash or sudden stop and should only be used with a belt shortening clip. Contact your vehicle manufacturer if needed.
- 6
- 4 Door mounted lap or shoulder belts can not be used to install this child restraint.
- 5 Lap belt forward of the seat bight (Where the seat bottom and back meet) should not be used to install this child restraint.

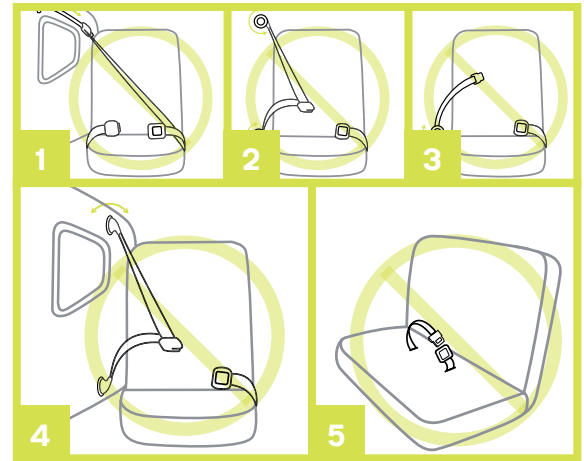

- ! Only install child restraint in a forward facing vehicle seat. Never install in a seat that faces the rear or the side of the vehicle.

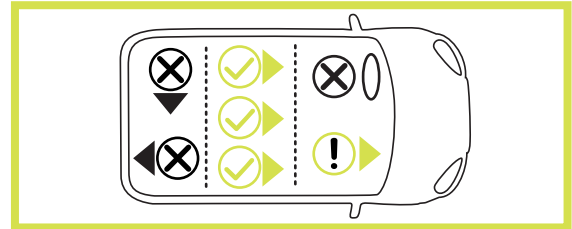

- ! Refer to your vehicles owner's manual for detailed information about vehicle belts, LATCH (lower anchors), and preferred restraint installation positions.

- ! Do not use stability leg to recline base.

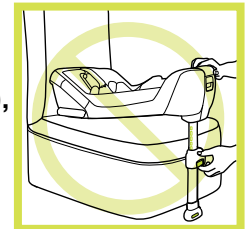

- 1 Canopy
- 2 Infant Insert
- 3 Chest Clip
- 4 Buckle and Crotch Belt
- 5 Adjuster Button
- 6 Adjuster Strap
- 7 Lap Belt Guides (Blue)
- 8 Handle Button
- 9 Shoulder Pads
- 10 Seat Cover
- 11 Handle
- 12 Shoulder belt Guide (Blue)
- 13 Stroller Release Handle
- \*only used with infant car seat adapters
- 14 Harness Slots
- 15 Base Attachment Bar
- 16 Harness Straps
- 17 Splitter Plate
- 18 Base Attachment Bar

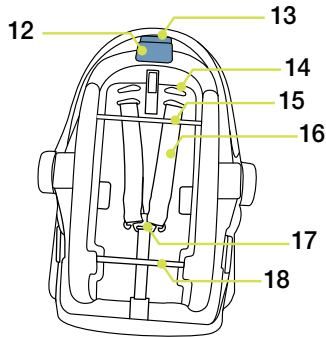
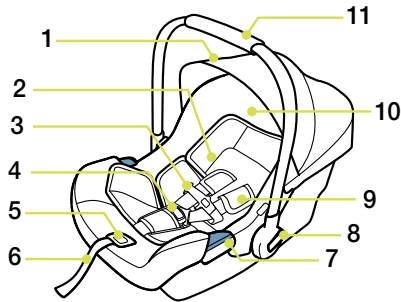

- 19 Lock off (Blue)
- 20 Rigid LATCH (lower attachments)
- 21 Rigid LATCH Guides
- 22 Stability Leg
- 23 Stability Leg Indicator
- 24 Stability Leg Adjust Button
- 25 Carrier Release Button
- 26 Bubble
- 27 Instruction Manual Storage
- 28 Stability Leg Storage
- 29 Recline Adjustment
- 30 Locking Clip Button

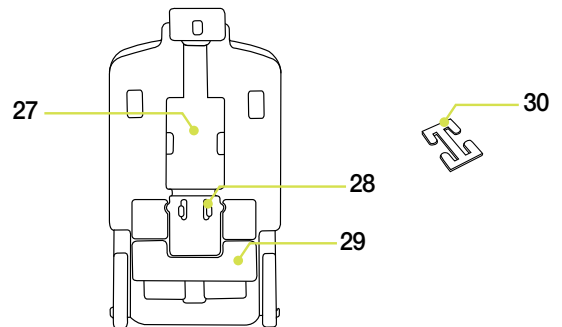
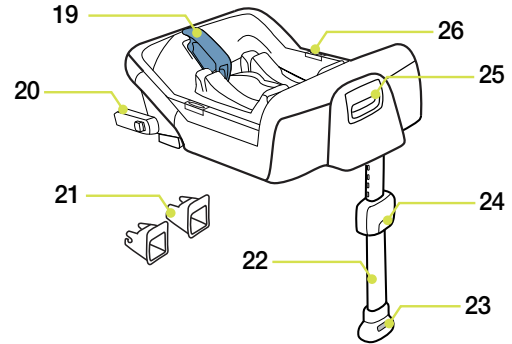

# Feature overview

## Dream Drape™

1 Unzip the zipper behind the front canopy bow.

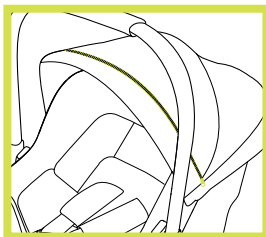

2 Pull the dream drape out of the compartment.

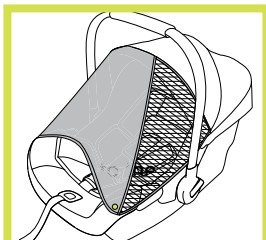

3 Attach the magnets on each corner to the front of the car seat.

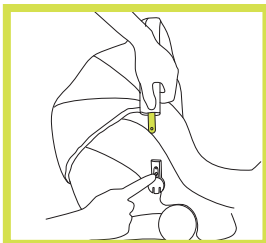

## Canopy removal

- To remove the canopy, press the button in the canopy mount and pull the canopy bow out.

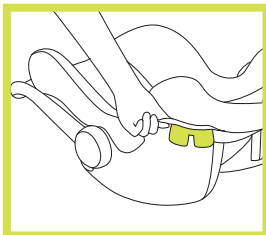

## Seat pad removal

1 Pull the fastening pieces underneath the edge of the seat out.

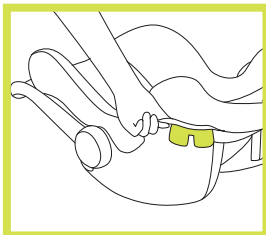

2 Remove the harness from the splitter plate.

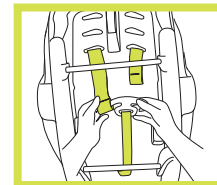

3 Remove the seat pad from the adjustment button as shown.

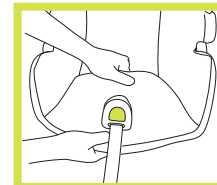

4 Remove the seat pad from the stroller release button as shown.

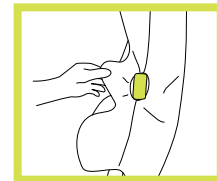

\* Feature used only with infant car seat adapters. Infant car seat adapters for strollers sold separately.

## Shoulder pads

- Shoulder pads are removable and are not necessary for safety.

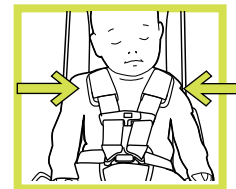

## Handle adjustment

- The carrier handle can be adjusted to 3 positions.

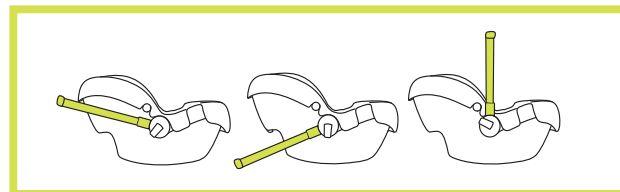

1 To adjust the handle position, squeeze handle buttons on both sides and rotate.

2 Rotate handle until it clicks into any of the 3 positions. Handle can be used in vehicle in any locked position.

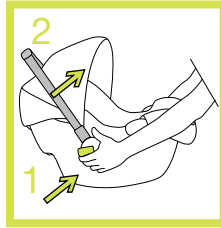

**!** Be sure handle is locked in the carry position before lifting carrier by handle. An unlocked handle could move unexpectedly, causing injury to child.

**!** Handle MUST NOT contact the vehicle interior when installed.

## Child requirements

- 1 Weight: 4 to 32 lbs (2 to 14.5 kg).
- 2 Height: less than 32 inches (81 cm).
- 3 Top of child's head is at least 1" below top of carrier.

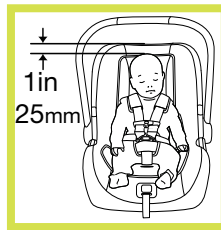

## Infant insert

- The infant insert can be used as necessary to provide a snug fit for smaller babies. The low birth weight pillow can be used in the infant insert for even smaller babies, but should be removed once unnecessary. The low birth weight pillow should be removed BEFORE the crotch belt is moved into another position—at approximately 11lbs.

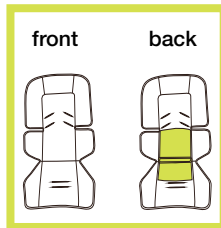

# Changing harness position

## Shoulder belts

1 With child placed in car seat, identify harness slots at or below shoulder level.

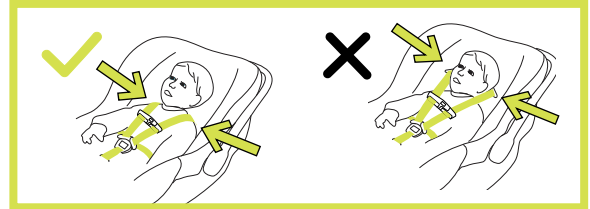

2 With child removed, loosen harness. Turn carrier over and remove one harness loop from metal splitter plate.

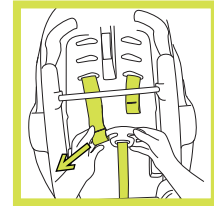
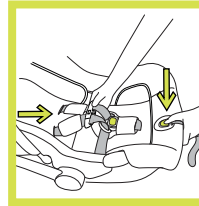

3 Pull loose end of harness loop out through slot and place in correct slot. Re-attach to splitter plate.

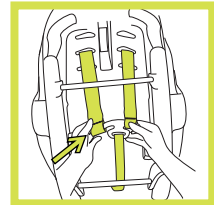
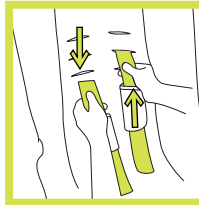



**!** Always place harness between seat and attachment bars.

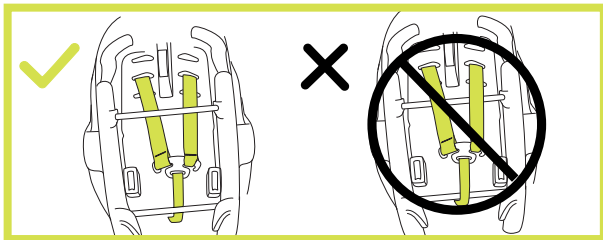

4 Repeat process for second shoulder harness strap.

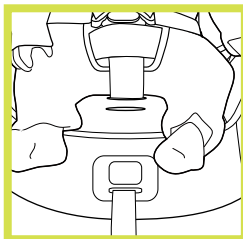

## Crotch belts

5 Identify crotch belt slot that will achieve a snug fit. Change crotch belt slot if necessary.

1) Smaller babies use this position. Crotch belt is threaded through rear slot and up through front slot as shown.

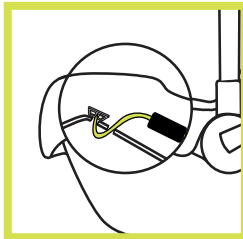

2) Medium sized babies use this position. Crotch belt is threaded into rear slot as shown.

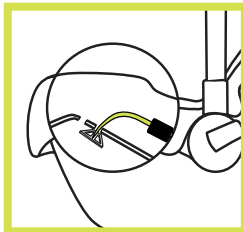

3) Larger babies use this position. Crotch belt is threaded through front slot as shown.

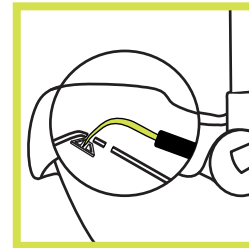

## Securing child in carrier

1 Loosen harness by pressing on adjuster button while pulling on the harness straps.

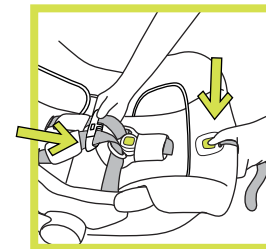

2 Press button to release the buckles. Separate chest clip and spread harness straps apart.

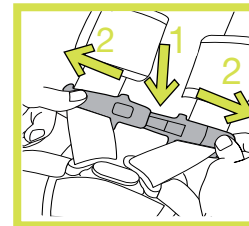

3 Place child in carrier in seated position, resting the child against both the back and bottom of the seat.

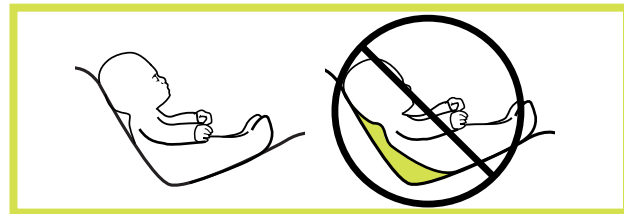

4 Gently guide child's arms through harness loops. Insert buckle tongues into buckle. Listen for clicks. Pull on buckle to verify it is latched.

5 Snap the chest clip together and temporarily slide towards buckle for tightening of harness.

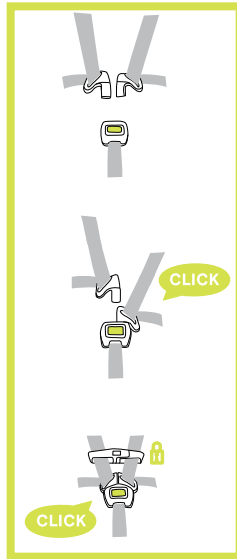
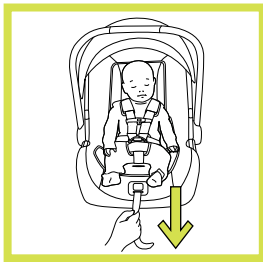

6 Tighten harness by pulling on the adjuster strap. Pull any excess harness webbing through the buckle towards the child's shoulder and pull on the adjuster strap. This may need to be repeated several times for proper fit.

7 Verify that the harness is snug around the child's waist and shoulders.

8 Position the chest clip so it is at child's armpit level.

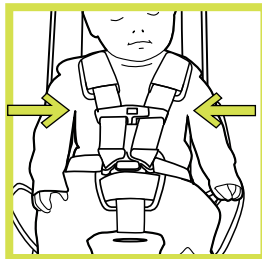

9 Check that child is secure

- Buckle is fastened.
- Harness straps are not twisted.
- Harness is snug – A snug harness cannot be pinched, and should not allow any slack.
- Chest clip is level with armpits.

- !** If harness slots are not AT or BELOW shoulder height, child could be ejected in a crash or sudden stop. If harness slots need to be moved, see section changing harness slot position. (Page 12)
- !** Make sure that nothing interferes with the harness. Make sure harness is snug around child and lays flat. Serious injury or death could occur to a child that is not secured properly.
- !** If child is not secured properly, child could be ejected in a sudden stop or crash, resulting in serious injury or death.

## Installation instructions

### Base install - Rigid LATCH (Lower Attachments)

- Place vehicle in park and on level ground.

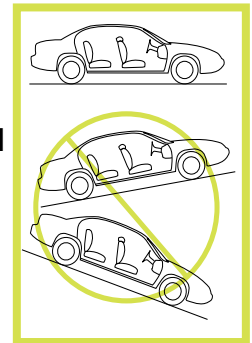

2 Position base in a forward facing vehicle seat. Use recline adjustment to position bubble in indicator. Adjust base so bubble touches line.

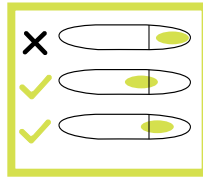

3 Use recline adjustment to achieve correct angle for installation

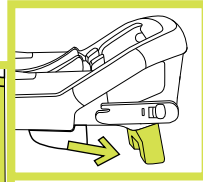

4 Recline adjustment locks into position. To release press down on lock button.



5 When installing with the base, additional stability can be achieved by using the stability leg. For instructions on using the stability leg when installing the base, see stability leg section. (Page 22)

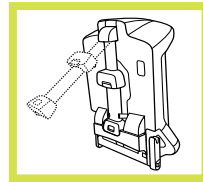

6 If necessary, install plastic connector guides on vehicle LATCH lower anchor bars.

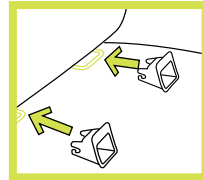

7 Hook Rigid LATCH (lower attachments) onto vehicle LATCH lower anchor bars. Confirm proper installation by pulling on the base AND also seeing that green is indicated on the connectors.

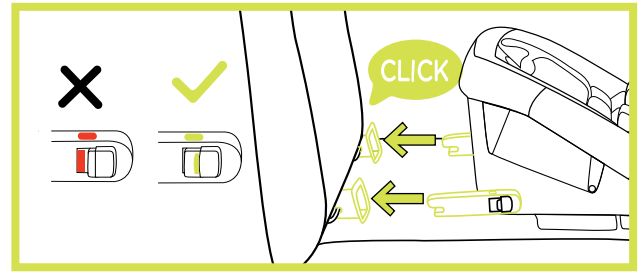
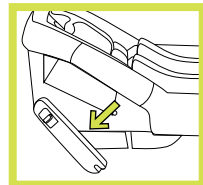

**!** The Rigid LATCH (lower attachments) must be attached and locked onto the vehicle anchor points.

8 Check the installation.

- a) Base should not move side to side or forward more than 1" at belt path.
- b) Bubble must be touching line. Use recline adjustment, if needed, to position bubble.

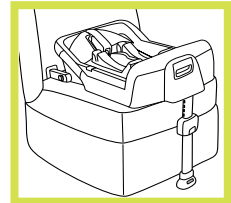

- It is acceptable to install with both LATCH (lower attachments) and the vehicle belt.

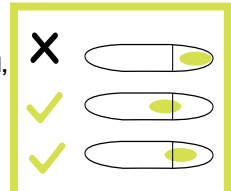

9 After child is properly secured in carrier, press carrier on base and listen for a click. Pull on carrier to verify installation.



**!** DO NOT allow carrier to contact interior of vehicle.

**!** Your child may not be protected in the event

of a crash or sudden stop if you do not check and verify that it is securely attached.

- 11 To release the car seat, pull the car seat up while squeezing the car seat release button located on the base.



- 12 To remove the base, pull the base backwards while pressing the buttons on the Rigid LATCH (lower attachments)

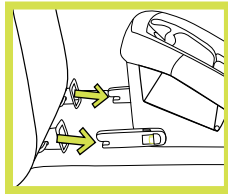

## Base install - Lap & Lap/Shoulder

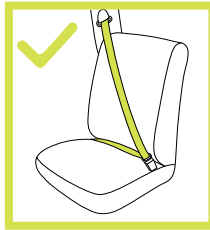
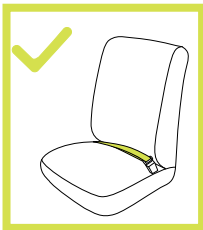

- 1 Place vehicle in park and on level ground.

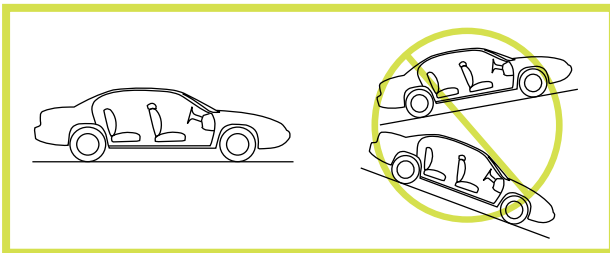

- 2 Position base in a forward facing vehicle seat. Use recline adjustment to position bubble in indicator. Adjust base so bubble touches line.

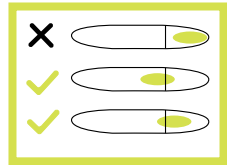

- 3 Use recline adjustment, if needed, to achieve correct angle for installation

- 4 Recline adjustment snaps into position

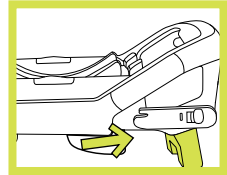

- 5 For instructions on using the stability leg when installing the base, see stability leg section. (Page 22)

- 6 Route the vehicle belt through the opening in the base labeled 'Belt Path' and buckle the vehicle belt. Both the shoulder AND lap belt must be under the blue lock off.

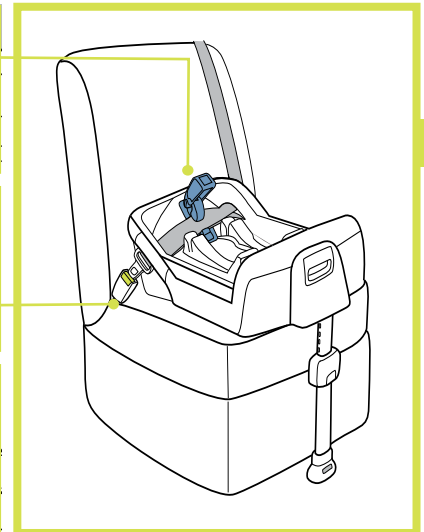
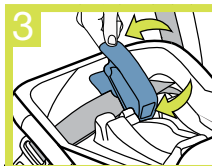
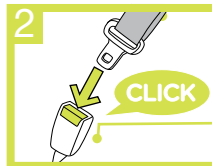
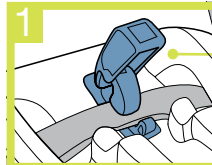

- If vehicle only has a lap belt, then put lap belt under blue lockoff.
- 7 Tighten belt while pressing base into vehicle seat.
  - 8 While the shoulder belt is tight, hook the bottom of blue lock off and press to close the lock off on the shoulder and lap belt. Belts must lay flat under lock off.
  - 9 Check the installation.
    - a) Belts must be tight.
    - b) Base should not move side to side more than 1" at belt path
    - c) Bubble must be touching line.
    - d) Belts and buckles must not interfere with attachment of carrier to base.
  - It is acceptable to install with both LATCH (lower attachments) and the vehicle belt.
  - 10 After child is properly secured in carrier, press carrier on base and listen for a click. Pull on carrier to verify proper installation.

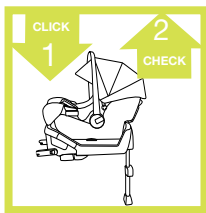
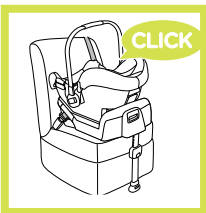

**!** Your child may not be protected in the event of a crash or sudden stop if you do not check and verify that is securely attached.

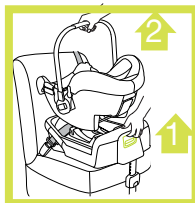

- 11 To release the car seat, pull the car seat up while squeezing the car seat release button.

## Stability Leg

- Do not use over vehicle floor storage compartment.
- Do not use if stability leg lifts base off seat.

**!** Do not use stability leg to recline the base. The recline adjustment feature is meant to recline the base.

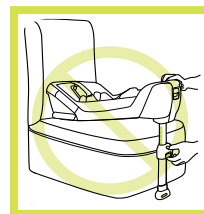

- Always store stability leg when not in use.

- 1 Unfold the stability leg from storage compartment.

- 2 After correctly installing the base on the vehicle seat, extend the stability leg to floor.

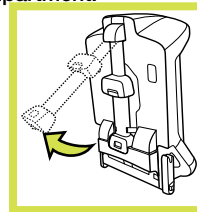

- Stability leg must be vertical.
- The stability leg has 12 positions.

**!** When the stability leg indicator shows red this means the stability leg is in the wrong position. Make sure the stability leg is secure by pressing down on the front of the base. The stability leg indicator shows green when it is vertical and properly contacting the floor of the vehicle.

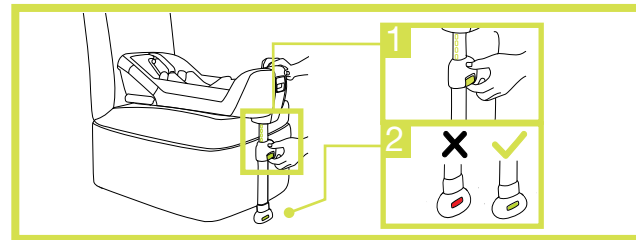

- This seat is safe to use with stability leg in use or stored for both rigid LATCH or vehicle belt installation.

## Carrier only install

- 1 Place vehicle in park and on level ground.
- 2 Position carrier so that child is facing the rear of the vehicle.

- !** Only install in a forward facing vehicle seat. (Page 6)

- 3 Route the vehicle lap belt under both lap belt guides and buckle the vehicle belt.

or

- 4 Route the shoulder belt around the back of the carrier passing through the blue shoulder belt guide.

or

- If you are unable to route the shoulder belt around the back of the carrier, use only the lap belt. Allow shoulder belt to lay against vehicle seat back as shown.

or

- If your vehicle only has a lap belt, shoulder belt will not be used.

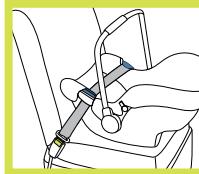
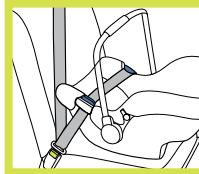
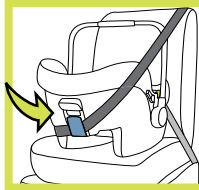
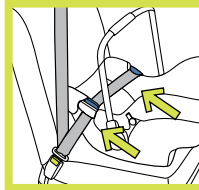
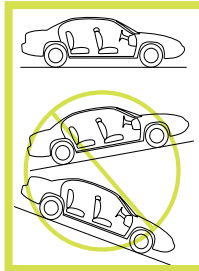

- 5 Adjust the angle of the carrier. A rolled up towel or foam pool noodle may be used to help adjust the amount of recline. Angle is correct when blue line on carrier is level with ground.

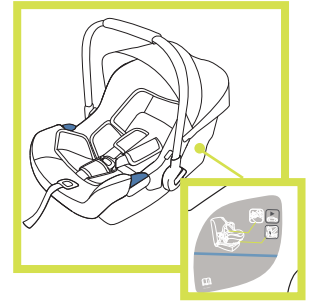
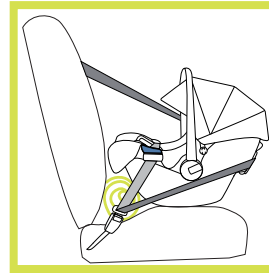

- 6 Tighten vehicle belt while pushing carrier firmly into vehicle seat. Lock the vehicle belt. Refer to vehicle owner's manual for instructions. If you cannot lock the vehicle belt, you must use the provided locking clip (Page 25)

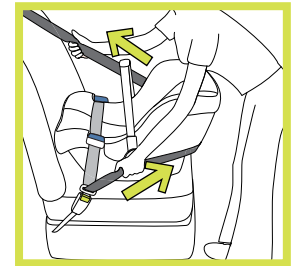

- Refer to your vehicle owner's manual to determine if shoulder belt will lock.
  - If necessary, connect the shoulder and lap belts with a locking clip.
  - Tension the vehicle safety belt as much as possible, checking that it is not loose or twisted.
- 7 This belt **MUST** be locked to prevent movement of the lap portion of the belt. Revisit the following points for the use of a Locking Clip

## 8 Check the installation.

- Blue line must be level with ground.

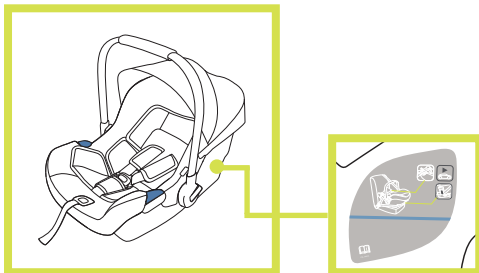

- Vehicle belt must be buckled, tight and locked.
- Carrier must be stable – Carrier should not move side to side more than 1 inch at belt path.

## Locking Clip Use

- Tighten the buckled belt by pushing down hard on the infant restraint and pulling hard on the shoulder belt.
- While pushing down on infant restraint, pinch the two straps together behind the buckle tongue. Unbuckle the belt without allowing it to slip.
- Connect lap and shoulder belts with locking clip.
- Rebuckle belt. Check that lap belt does not move by pulling and pushing hard on infant restraint. If belt loosens or lengthens, repeat procedure.

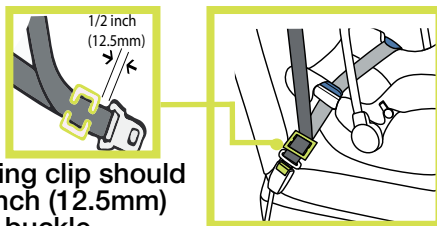

The locking clip should be 1/2 inch (12.5mm) from the buckle.

## Installation in an Aircraft

- Position carrier so that child is facing the aircraft seat.
- Route the aircraft lap belt under both lap belt guides and buckle.
- Adjust the angle of the carrier. A rolled up towel or foam pool noodle may be used to help adjust the amount of recline. (Page 24) The angle is correct when the blue line is level with the floor of the aircraft.
- Tighten the aircraft belt while pushing the carrier firmly into the seat.

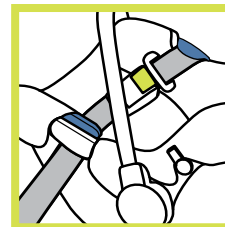
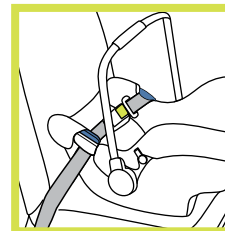

- When installing in an airplane using a base, follow the instructions for vehicle installation with a base using lapbelt only. (Page 21)

This Child Restraint is certified for use in commercial aircraft. Be sure to contact your airline prior to travel to discuss their Child Restraint policy.

## Installation on a Stroller

- The Nuna Pipa car seat can attach to Nuna strollers using adapters. Instructions are included with the adapters, which are sold separately.
- The Nuna Pipa can also attach to other brands of strollers using adapters. Please visit [nuna.eu](http://nuna.eu) for more information.

## Cleaning and maintenance

- ⚠ Wash the seat pad with cold water and mild detergent.
- ⚠ Do not iron the seat pad.
- ⚠ Do not bleach or dry clean the seat pad.
- ⚠ Do not use undiluted detergent, or other solvent to wash the infant car seat. It may cause damage to the infant car seat.
- ⚠ Use only mild detergent, water and a soft cloth to clean the car seat shell, handle and harness straps. Air dry.
- ⚠ Do not twist the soft goods to dry with great force. It may leave the seat pad with wrinkles.
- ⚠ Hang dry the seat pad in the shade.
- ⚠ Remove the infant car seat from the vehicle seat if not in use for a long period of time. Put the infant car seat in a cool, dry place and somewhere your child can not access it.
- ⚠ To clean the buckle: rinse using warm water. **DO NOT** use any soaps, solvents or lubricants. Using anything other than water can cause the buckle to malfunction. Air dry.

## Warranty and service

Thank you for choosing Nuna. This product is covered by a limited one-year warranty from the date of purchase. If this product shows a defect in materials or workmanship during the warranty period, please contact Nuna. Please have the proof of purchase, model number and serial number available when you contact us.

To register your product, fill out and mail in the provided registration card or go to our website at

[nuna.eu/USA/product-registration-car-seat](https://nuna.eu/USA/product-registration-car-seat)



# Where to find Nuna products?

If you are looking for Nuna retailers in your area, please consult our website: [nuna.eu/USA](http://nuna.eu/USA)

## Contact

We always look forward to improving our products and developing new ideas, so please feel free to contact us with any comments or questions regarding the Nuna products.

[nuna.eu/USA](http://nuna.eu/USA)

Nuna Baby Essentials Inc  
70 Thousand Oaks Blvd  
Morgantown, PA, 19543  
1-855-NUNA-USA (1-855-686-2872)



# Thanks for choosing Nuna!

# ¡Gracias por elegir Nuna!

Nuna diseña productos distintivos, inteligentes y fascinantes.

Disfrute de su Asiento de Coche para Niños



## Contenido

### **Español (ES)**

<b>Informaciones</b>	<b>33</b>
<b>Advertencias</b>	<b>34</b>
<b>Lista de piezas</b>	<b>40</b>
<b>Descripción de las funciones</b>	<b>42</b>
<b>Necesidades del niño</b>	<b>44</b>
<b>Cambiar la posición del arnés</b>	<b>45</b>
<b>La seguridad del niño en el cargador</b>	<b>48</b>
<b>Instrucciones para la instalación</b>	<b>50</b>
<b>Limpieza y mantenimiento</b>	<b>62</b>
<b>Garantía y servicio</b>	<b>63</b>
<b>Dónde se pueden encontrar los productos Nuna</b>	<b>64</b>

# Informaciones

Número del modelo: \_\_\_\_\_

Fabricado en: \_\_\_\_\_

Fecha de la fabricación: \_\_\_\_\_

## Registre su sistema de retención del niño

Por favor rellene las informaciones de arriba. El número del modelo y las informaciones sobre el lugar (la fecha) de la fabricación se encuentran en la etiqueta de la parte inferior de su sistema de retención del niño. Llene la tarjeta de registro con franqueo prepagado que acompaña el asiento y envíela hoy mismo. Los sistemas de retención del niño se pueden retirar por razones de seguridad. Usted debe registrar este sistema de retención para que pueda ser encontrado en caso de retiro. Envíe su nombre, dirección, y el número del modelo del sistema de retención y la fecha de la fabricación a:

Nuna Baby Essentials Inc  
70 Thousand Oaks Blvd  
Morgantown, PA, 19543  
o llame a 1-855-NUNA-USA (1-855-686-2872)  
o regístrese en línea a: [nuna.eu/USA/product-registration-car-seat](http://nuna.eu/USA/product-registration-car-seat)

## Informaciones de retirada

- Para informaciones de retirada, llame a la Línea de Ayuda para la Seguridad Vehicular del Gobierno de EE.UU. a 1-888-327-4236 (TTY: 1-800-424-9153) o vaya a <http://www.NHTSA.gov>
- Nuna: 1-855-NUNA-USA or [nuna.eu/USA](http://nuna.eu/USA)

## Si necesita ayuda

En los EE.UU., por favor póngase en contacto con nuestro Departamento de Servicio al Cliente con respeto a cualquier pregunta que tenga acerca de las piezas, el uso, o el mantenimiento. Al contactamos, por favor tenga a mano sus números de serie y de modelo del producto, de manera que le podamos ayudar de una manera eficaz. Estos números se encuentran en la etiqueta adhesiva en la parte inferior del sistema de retención de su niño.

- EE.UU: 1-855-NUNA-USA or [nuna.eu/USA](http://nuna.eu/USA)

# ADVERTENCIA

## Graves o la muerte Puede ocurrir daño

- ! Lea todas las instrucciones antes de su uso del portabebés
- ! Mantener todos instrucciones para uso futuro.
- ! Lea el manual de instrucciones para el sistema de retención infantil antes de su uso o instalación en un vehículo. Además, lea el manual del propietario del vehículo para información sobre la instalación de retención infantil. fracaso al seguir las instrucciones de retención infantil manual o las etiquetas de este producto puede resultar en la muerte o lesiones graves.
- ! No permita a nadie a instalar o usar este sistema de retención del niño si no ha leído el manual de instrucciones

## ! Necesidades del niño:

- 1 Peso: 4 hasta 32 libras (2 hasta 14,5 kg).
- 2 Altura: menos de 32 pulgadas (81 cm).
- 3 La parte superior sobre la cabeza del niño es de por lo menos 1" bajo la parte superior del cargador.
- 4 Use la inserción para bebés solamente si es necesaria para obtener un mejor ajuste.

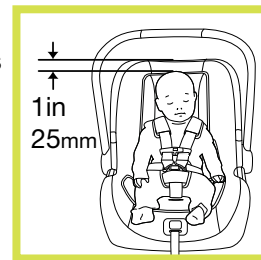

- ! Cuando se usa en un vehículo este sistema de retención del niño se puede usar **SOLAMENTE** en una posición orientada hacia atrás.
- ! Según las estadísticas de accidentes, los niños están más seguros cuando se sientan con todas las medidas apropiadas en los asientos traseros de un vehículo, en lugar de los asientos delanteros del vehículo.
- ! Nunca deje a su niño desatendido.

- ! Nunca deje el sistema de retención del niño y la base u otro artículo sin cinturón seguridad o inseguras en su vehículo. Cualquier artículo inseguro en movimiento puede herir los pasajeros.

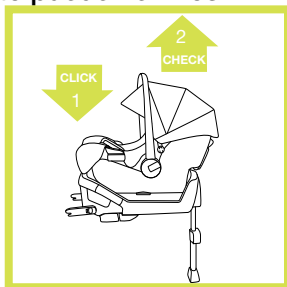

- ! Verifique siempre la conexión entre el cargador y la base.
- ! NO permita que el cargador o el mango entre en el interior del vehículo cuando se instala en la base.
- ! Verifique siempre la hebilla y otras piezas si hay superficies calientes. Un cargador expuesto al sol sin cubierta podría ocasionar quemaduras al niño. Cubra con una manta si lo deja en el coche.
- ! Nunca instale un sistema de retención del niño

en un asiento delantero previsto con airbag. EL **FALLECIMIENTO** o **HERIDAS GRAVES** pueden ocurrir. Consulte el manual del usuario del vehículo o las advertencias y las informaciones sobre el airbag lateral.

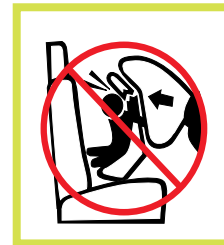

- ! No use el sistema de retención del niño si hay correas de arneses cortadas, deshilachadas o deterioradas.
- ! No use el sistema de retención del niño si la base o el cargador se han averiado de alguna manera. Para averiguar si las piezas averiadas se pueden sustituir, llame a 1-855-NUNA-USA.
- ! Reemplace este sistema de retención del niño si ha sido involucrado en un accidente automovilístico, aunque no ha sido uno grave y supuestamente no hay deterioraciones en el sistema de retención del niño.
- ! Nunca cambie ninguna pieza del sistema de retención del niño. Desensamble el sistema de retención del niño solamente según las instrucciones del manual de instrucciones.
- ! No use ningún producto o accesorio junto con el sistema de retención del niño si no han sido suministradas con el sistema de retención del niño.
- ! No use el sistema de retención del niño con niños de más de 7 años. Verifique la etiqueta del fabricante o el sello de fecha “no utilizar después de” que se encuentran

- en la parte inferior del cargador y la base.
- ⚠ **NUNCA** use ropa o mantas que interfieren con el hecho de proporcionar un arnés sujetado de manera adecuada. Un niño sin cinturón puesto puede salir del sistema de retención durante una colisión. Ponga las mantas sobre el niño **DESPUÉS** de haber sujetado de manera adecuada el arnés.
  - ⚠ Peligro de caída: El movimiento del niño puede deslizar el cargador. **NUNCA** ponga el cargador cerca de las bordes de la encimera, de las mesas u otras superficies altas. Siempre este cerca de su niño cuando el cargador no se encuentra en el piso/suelo.
  - ⚠ Peligro de asfixia: El portabebés se puede volcar en superficies blandas y asfixiar al niño. Nunca ponga el cargador sobre camas, colchones, u otras superficies blandas.
  - ⚠ Peligro de estrangulación: El niño se puede estrangular en las correas de retención aflojadas. Siempre use el arnés. Nunca deje el niño en el cargador cuando las correas están aflojadas o desatadas.
  - ⚠ Una correa ajustada no permitirá ninguna flojedad. Queda relativamente en línea recta sin flexión. No presiona sobre el niño ni empuja el cuerpo del niño en una posición poco natural.
  - ⚠ Nunca ponga el cargador sobre el carrito de compras. El cargador no será sujetado de manera adecuada y se puede resbalar.
  - ⚠ No use el cargador si esta averiado o roto.
  - ⚠ Use solamente con las carriolas Nuna o los adaptadores Nuna adecuados concebidos para el uso con otras carriolas.

- ⚠ Este asiento del niño se puede instalar de manera adecuada en la mayoría de los vehículos. De todas maneras, hay algunos cinturones de seguridad del vehículo y asientos de vehículo que no son seguros para el uso con este sistema de retención.
- ⚠ Algunas cuestiones sobre el cinturón de seguridad del vehículo:
  1. Cinturones de seguridad automáticos / motorizados: Éstos no pueden usarse a menos que el cinturón de seguridad pueda desactivarse, el cinturón esté bloqueado y su uso esté permitido por el fabricante del vehículo.
  2. Cinturón de seguridad de 2 y 3 puntos ambos con Retractor Automático: Este cinturón de seguridad puede ser utilizado, para garantizar la seguridad del bebé, en el caso de que esté permitido por el fabricante y de acuerdo con las indicaciones de este manual y del manual del vehículo.
  3. Cinturones de 2 puntos con Retractor de Bloqueo de Emergencia (ELR): Este cinturón se bloquea en caso de accidente o parada repentina y sólo debe utilizarse con cinturones con presilla de cierre de alta resistencia (BSC). Póngase en contacto con el fabricante de su vehículo si es necesario.
  4. Los cinturones de seguridad de 2 y 3 puntos sujetos a puerta no pueden ser utilizados para instalar este asiento de seguridad para niño.
  5. Los cinturones de seguridad de 2 puntos en la parte inferior del asiento (justo en la intersección del cojín del asiento y el respaldo) no pueden usarse para instalar este asiento de seguridad para niño.

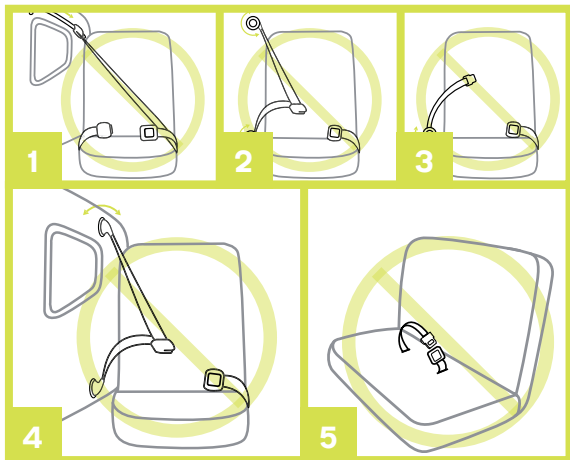

**!** Instale este sistema de retención del niño solamente en asientos de vehículos orientados hacia adelante. Nunca instale en un asiento orientado hacia la parte trasera o hacia un lado del vehículo.

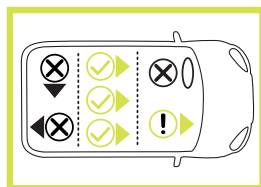

**!** Consulte su manual del usuario del vehículo para más informaciones detalladas sobre los cinturones de seguridad del vehículo, LATCH (sujetadores inferiores), y las posiciones preferidas para la instalación del sistema de retención.

**!** No use la pierna de estabilidad para reclinar la base.

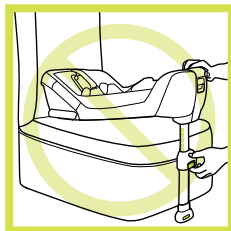

- 1 Cubierta
- 2 Inserción para bebés
- 3 Broche de pecho
- 4 Hebilla y cinturón de seguridad de entrepierna
- 5 Botón ajustador
- 6 Correa ajustadora
- 7 Guías para el cinturón de regazo (Azul)
- 8 Botón del mango
- 9 Hombreras
- 10 Cubierta del asiento
- 11 Mango
- 12 Guía para el cinturón para hombro (Azul)
- 13 Mango de desbloqueo de la carriola
- \*utilizado solo con adaptadores para sillas de coche para niños
- 14 Ranuras de arnés
- 15 Barra para la fijación de la base
- 16 Correas del arnés
- 17 Placa de separación
- 18 Barra para la fijación de la base

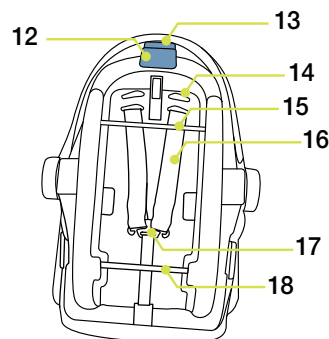
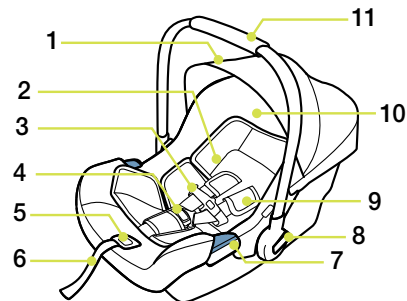

- 19 Cerradura (Azul)
- 20 LATCH rígido (sistemas de anclaje inferiores)
- 21 Guías del LATCH rígido
- 22 Pierna de estabilidad
- 23 Indicador de la pierna de estabilidad
- 24 Botón para el ajuste de la pierna de estabilidad

- 25 Botón de desbloqueo del cargador
- 26 Burbuja
- 27 Almacenamiento del manual de instrucciones
- 28 Almacenamiento de la pierna de estabilidad
- 29 Ajuste de la inclinación
- 30 Broche de cierre

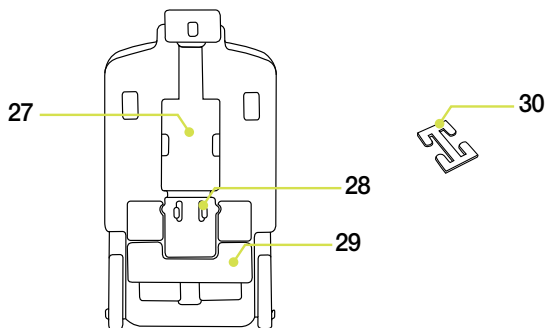
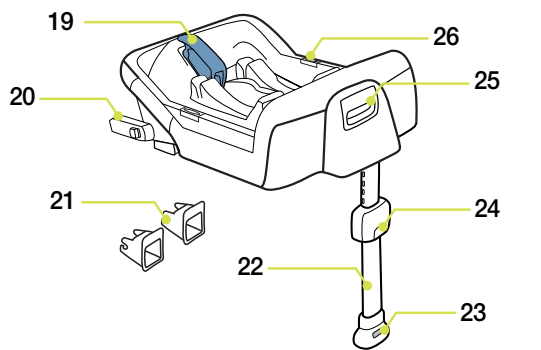

## Descripción de las funciones

### Dream Drape™

1 Baje la cremallera que se encuentra atrás de la comba delantera de la cubierta.



2 Retire la cortina para sueño desde el compartimento.

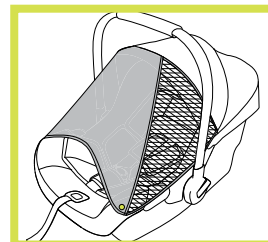

3 Adjunte los imanes en cada rincón de la parte delantera del asiento de coche.

### Retiro de la cubierta

- Para retirar la cubierta, pulse sobre el botón que se encuentra en el soporte de la cubierta y retire la comba de la cubierta.

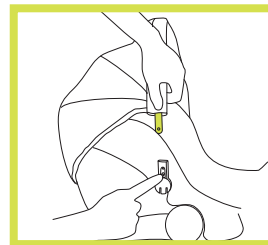

## Retiro del cojín de asiento

1 Retire las piezas de sujeción bajo de la borde del asiento.

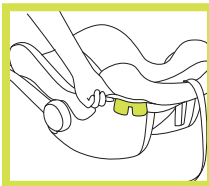

2 Retire los arneses desde la placa de separación.

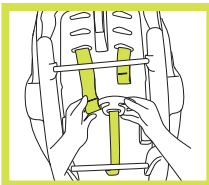

3 Retire el cojín de asiento mediante el botón de ajuste como se muestra en la imagen.

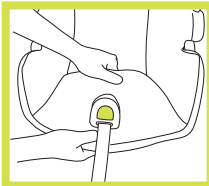

4 Retire el cojín de asiento mediante el botón de desbloqueo de la carriola, según se muestra en la imagen.

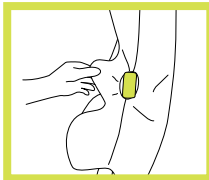

\* Utilizado solo con adaptadores para sillas de coche para niños. Los adaptadores de las sillas de coche para niños se venden de manera separada.

## Las hombreras

- Las hombreras se pueden retirar y no son necesarios para la seguridad.

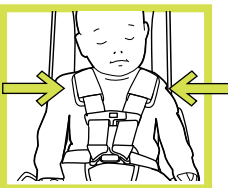

## Ajuste del mango

- El mango del cargador se puede ajustar en 3 posiciones.

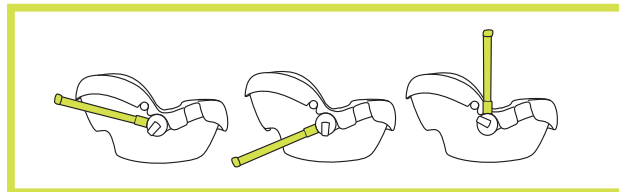

1 Para ajustar la posición del mango, pulse sobre los botones del mango de ambos lados y gire.

2 Gire el mango hasta que se fije en cualquier de las 3 posiciones. El mango se puede usar en cualquier posición de bloqueo.

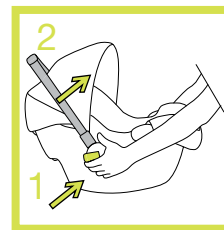

**!** Asegúrese que el mango está bloqueado en la posición de carry (cargar) antes de levantar el cargador mediante el mango. Un mango desbloqueado se puede mover de repente, causando heridas al niño.

**!** El mango NO DEBE entrar en contacto con el interior del vehículo cuando se instala

## Necesidades del niño

1 Peso: 4 hasta 32 libras (2 hasta 14,5 kg).

2 Altura: menos de 32 pulgadas (81 cm).

3 La parte superior sobre la cabeza del niño es de por lo menos 1" bajo la parte superior del cargador.

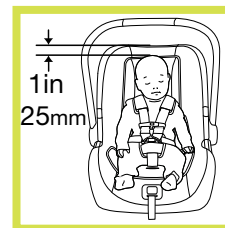



## Inserción para bebés

- La inserción para bebés se puede usar cuando es necesario para proporcionar un ajuste cómodo para los bebés más pequeños. El cojín con un peso bajo se puede usar también en los bebés más pequeños en las inserciones para bebés, pero se debería de retirar cuando no es necesario. El cojín con un peso bajo se debería de retirar ANTES de mover el cinturón de entrepierna en otra posición. -aproximadamente 11 libras.

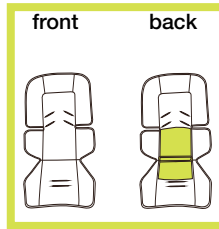

# Cambiar la posición del arnés

## Cinturones de seguridad para hombro

1 Cuando el niño está en el asiento de coche, identifique las ranuras del arnés a o bajo el nivel del hombro.

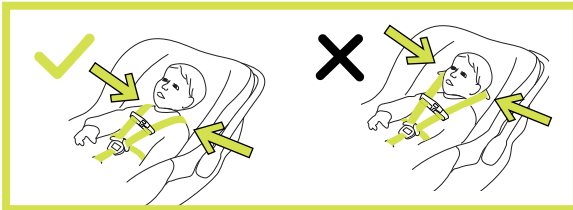

2 Cuando se retira el niño, afloje el arnés. Voltee el cargador y retire la presilla del arnés desde la placa de separación de metal.

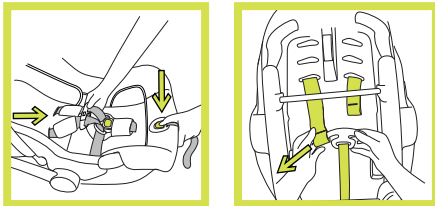

3 Retire el extremo suelto de la presilla del arnés a través de la ranura y póngalo en la ranura correcta. Adjunte de nuevo a la placa de separación.

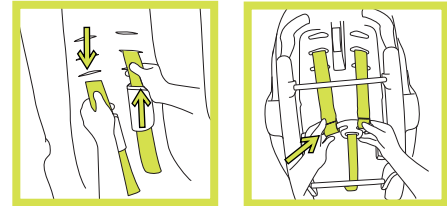

! Siempre ponga el arnés entre el asiento y las barras de adjunte.

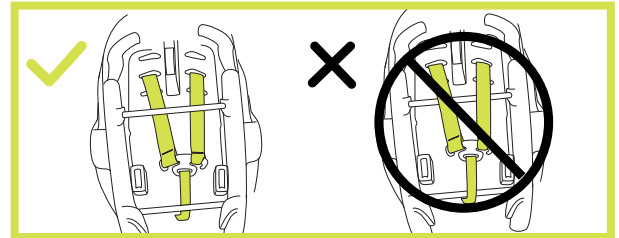

4 Repita el proceso por la segunda correa del arnés para hombro.

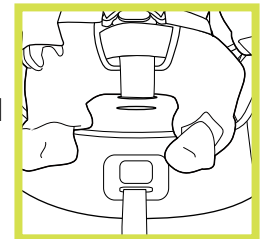

## Cinturones de seguridad de entrepierna

5 Identifica a la ranura del cinturón de seguridad de entrepierna que permitirá una sujeción cómoda. Cambie la ranura del cinturón de seguridad de entrepierna si es necesario.

1) Los bebés más pequeños usan esta posición. El cinturón de seguridad de entrepierna se pasa por la ranura trasera y por encima a través de la ranura delantera, tal como se presenta.

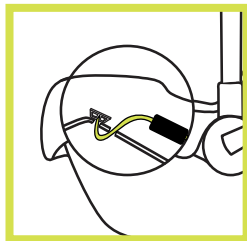

2) Los bebés de tamaño mediano usan esta posición. El cinturón de seguridad de entrepierna se pasa por la ranura trasera como se presenta.

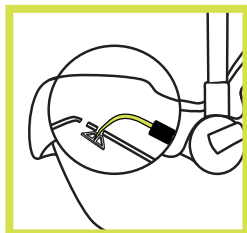

3) Los bebés mas grandes usan esta posición. El cinturón de seguridad de entrepierna se para por la ranura delantera tal como se presenta.

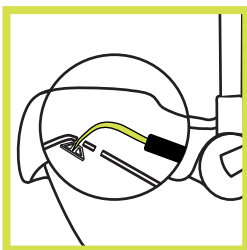

## La seguridad del niño en un cargador

1 Afloje el arnés mediante pulsando sobre el botón de ajuste mientras que tire de las correas del arnés.

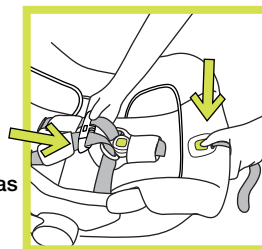

2 Pulse el botón para desbloquear las hebillas. Separe las brochas de pecho y las correas del arnés.

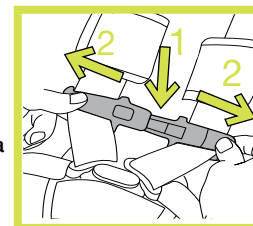

3 Ponga el niño en el cargador en la posición de sentado, descansando el niño en contra de la parte trasera y la parte inferior del asiento.

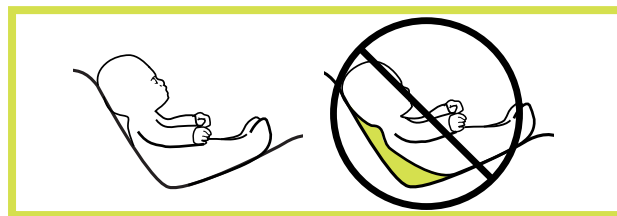

4 Guíe suavemente los brazos del niño por las presillas del arnés. Inserte las lengüetas de la hebilla en la hebilla. Escuche si se oye un clic. Tire de la hebilla para comprobar si está cerrada.

5 Cierre de golpe la broche de pecho junto y deslice temporariamente hacia la hebilla para ajustar el arnés.

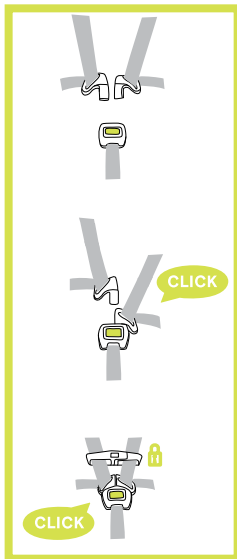
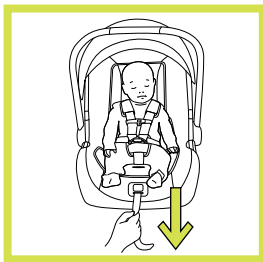

6 Ajuste el arnés mediante tirando de la correa ajustadora. Tire cualquier exceso las chinchas del arnés a través de la hebilla hacia el hombro del niño y tire de la correa ajustadora. Puede que sea necesario repetir este proceso varias veces para obtener una sujeción adecuada.

7 Compruebe que el arnés es cómodo alrededor de la cintura y de los hombros del niño.

8 Posicione el broche de pechera de tal manera, que quede al nivel con la axila del niño.

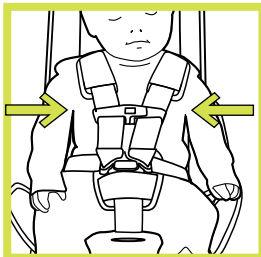

- 9 Compruebe que el niño es seguro
- La hebilla está ajustada.
  - Las correas del arnés no están retorcidas.
  - El arnés es ajustado – Un arnés ajustado no se puede apretar, y no debería permitir ninguna distensión.
  - Los broches de pechero están al nivel con las axilas.

**!** Si las ranuras no son A o BAJO la altura del hombro, el niño puede ser expulsado mientras un choque o al frenar repentinamente. Si las ranuras del arnés deben ser movidas, consulte la sección sobre el cambio de la posición de la ranura del arnés. (Página 12)

**!** Asegúrese que nada se interfiere con el arnés. Asegure que el arnés esta ajustado alrededor del niño y que se queda plano. Heridas graves o el fallecimiento puede ocurrir si el niño no usa el cinturón de seguridad de manera adecuada.

**!** Si el niño no usa en cinturón de seguridad de manera adecuada, el niño puede ser expulsado al frenar repentinamente o al chocar, causando heridas graves o el fallecimiento

## Instrucciones sobre la instalación

### Instalación de la base – LATCH rígido (Sistemas de anclaje inferiores)

- 1 Estacione el vehículo en un aparcamiento y sobre un suelo nivelado.

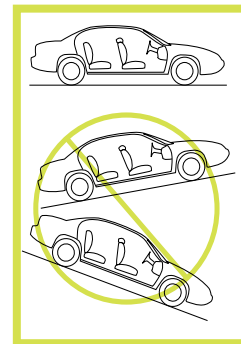

2 Posicione la base en un asiento de vehículo orientado hacia adelante. Use el dispositivo de ajuste de la inclinación para posicionar la burbuja en el indicador. Ajuste la base de tal manera que la burbuja toque la línea

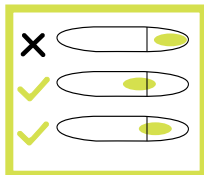

3 Use el dispositivo de ajuste de la inclinación para obtener el ángulo correcto para la instalación

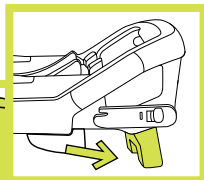

4 El dispositivo de ajuste de la inclinación se bloquea en la posición. Para desbloquear pulse sobre el botón de bloqueo.

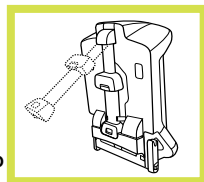

5 Al instalar con la base, se puede obtener una estabilidad adicional mediante el uso de la pierna de estabilidad. Para informaciones sobre el uso de la pierna de estabilidad al instalar la base, consulte la sección sobre la pierna de estabilidad. (Página 22)

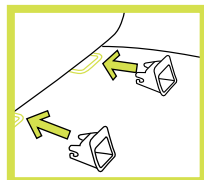

6 Si es necesario, instales los dispositivos de guía con conectores de plástico en las barras de anclaje inferiores LATCH del vehículo.

7 Enganche el LATCH rígido (sistemas de anclaje inferiores) en las barras de anclaje inferiores LATCH del vehículo. Confirme la instalación adecuada al tirar de la base Y también vea si está indicado el color verde sobre los conectores.

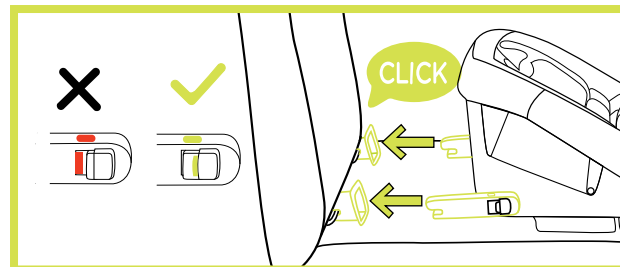
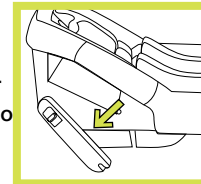

**!** El LATCH rígido (archivos adjuntos inferiores) se debe adjuntar y bloqueado en el vehículo puntos de anclaje en el vehículo.

- 8 Compruebe la instalación.
- La base no se debe de mover de un lado a otro o hacia adelante más de 1" en la guía del cinturón.
  - La burbuja debe tocar la línea. Use el dispositivo de ajuste de la inclinación, si es necesario, para posicionar la burbuja.

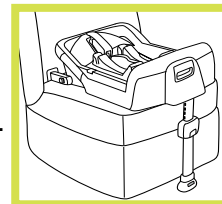

- Es aceptable instalar con el LATCH (sistemas de anclaje inferiores) y el cinturón del vehículo.

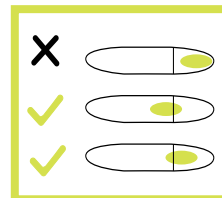

- 9 Después de poner de manera adecuada el cinturón de seguridad en el niño dentro del cargador, presione el cargador en la base y espere hasta que se oiga un clic. Tire del cargador para comprobar la instalación.



- !** No permita que el cargador entre en contacto con el interior del vehículo.  
**!** Es posible que su niño no esté protegido en el caso de un choque o al frenar repentinamente si usted no comprueba y verifica su adjunte fija.

- 11 Para desbloquear el asiento de coche, tire del asiento de coche hacia arriba mientras pulsando el botón de desbloqueo del asiento de coche que se encuentra en la base.

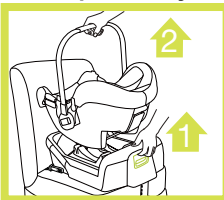

- 12 Para retirar la base, tire de la base hacia atrás mientras pulsando los botones sobre el LATCH rígido (sistemas de anclaje inferiores)

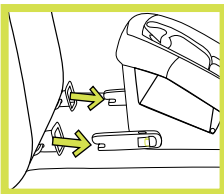

## Instalación de la base – Regazo y Regazo/Hombro

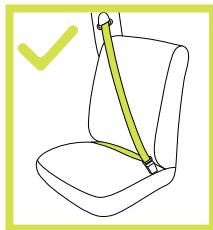
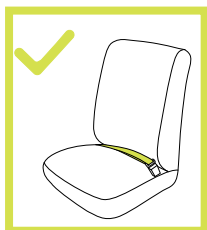

- 1 Estacione el vehículo en el aparcamiento y en un suelo nivelado.

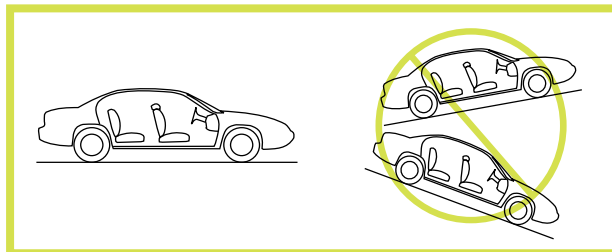

- 2 Posicione la base en un asiento del vehículo orientado hacia adelante. Use el dispositivo de ajuste de la inclinación para posicionar la burbuja en el indicador. Ajuste la base de tal manera que la burbuja toque la línea.

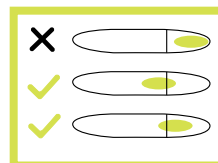

- 3 Use el dispositivo de ajuste de la inclinación, si es necesario, para obtener en ángulo correcto para la instalación

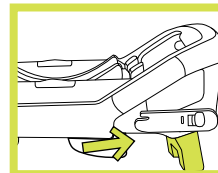

- 4 El dispositivo de ajuste de la inclinación se cierra en la posición
- 5 Para las instrucciones al usar la pierna de estabilidad cuando se instala la base, consulte la sección sobre la pierna de estabilidad. (Página 22)
- 6 Direcione el cinturón del vehículo a través de la apertura en la base etiquetada con “Guía del cinturón” y abroche el cinturón del vehículo. Los ambos cinturones para hombro Y de regazo deben ser bajo la cerradura azul.

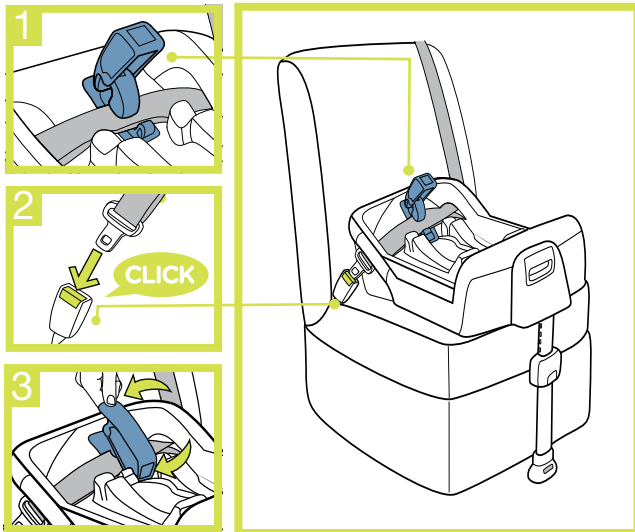

- Si el vehículo tiene solo un cinturón de regazo, entonces ponga el cinturón de regazo bajo la cerradura azul.

7 Ajuste el cinturón mientras presionando la base en el asiento del vehículo.

8 Cuando el cinturón para hombro esta apretado, enganche la parte inferior de la cerradura azul y presione para cerrar la cerradura en el cinturón para hombro y de regazo. Los cinturones deben quedarse planos bajo la cerradura.

9 Compruebe la instalación.

- Los cinturones deben ser apretados.
- La base no se debe mover de un lado a otro más de 1" de la guía del cinturón
- La burbuja debe tocar la línea.
- Los cinturones y las hebillas no deben interferir con el acoplamiento del cargador a la base.

- Es aceptable instalar con el cinturón de seguridad del vehículo y con el LATCH (sistemas de anclaje inferiores).

10 Después de poner el cinturón de seguridad de manera adecuada al niño en el cargador, presione el cargador en la base y espere que se oiga un clic. Tire del cargador para comprobar la instalación adecuada.

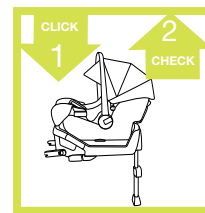

- ! Es posible que su niño no sea protegido en el caso de un choque o al frenar repentinamente si no compruebe y verifique que se ha adjuntado de manera segura.

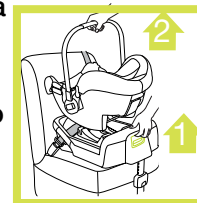

11 Para desbloquear el asiento de coche, tire el asiento de coche hacia arriba mientras pulsando sobre el botón de desbloqueo del asiento de coche.

## Pierna de estabilidad

- No use sobre el compartimento de almacenamiento que se encuentra en el piso del vehículo.
- No use si la pierna de estabilidad levanta la base desde el asiento.

- ! No use la pierna de estabilidad para la reclinación de la base. La función de ajuste de la reclinación es concebida para la reclinación de a base.

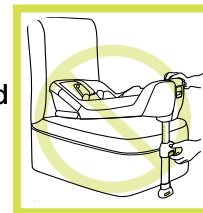

- Siempre almacene la pierna de estabilidad cuando no se usa.

1 Despliegue la pierna de estabilidad desde el compartimiento de almacenamiento.

2 Después de haber instalado de manera correcta la base en el asiento de coche, pulse sobre el botón de ajuste para extender la pierna de estabilidad hacia el piso.

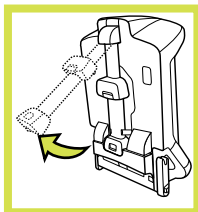

- La pierna de estabilidad debe ser en posición vertical.
- La pierna de estabilidad tiene 12 posiciones.

**!** Cuando el indicador de la pierna de estabilidad es de color rojo, eso significa que la pierna de estabilidad se encuentra en la posición incorrecta. Asegúrese que la pierna de estabilidad esta fija al presionando sobre la parte frontal de la base. El indicador de la pierna de estabilidad es de color verde cuando se encuentra en una posición vertical y toca de manera adecuada el piso del vehículo.

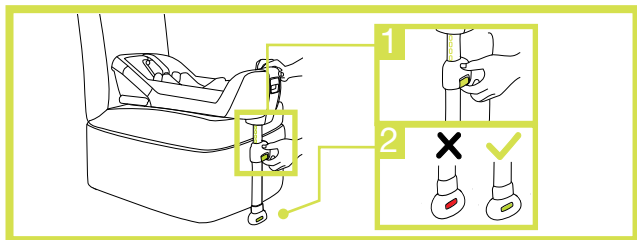

- Este asiento es seguro de usar con la pierna de estabilidad en uso o almacenados para tanto LATCH rígido o vehículo cinturón instalación

## Instalación solamente del cargador

1 Estacione el vehículo en un aparcamiento y en un suelo nivelado.

2 Posicione el cargador de tal manera que el niño sea orientado hacia atrás del vehículo.

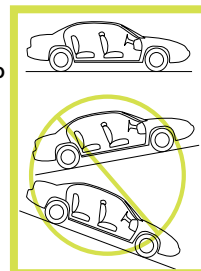

**!** Instale solamente en un asiento de vehículo orientado hacia adelante. (Página 6)

3 Dirija el cinturón de regazo del vehículo bajo las guías del cinturón de regazo y la hebilla del cinturón del vehículo.

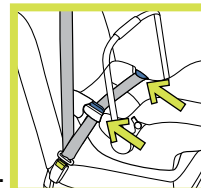

4 Dirija el cinturón para hombro alrededor del respaldo del cargador pasándolo a través de la guía azul del cinturón para hombro.

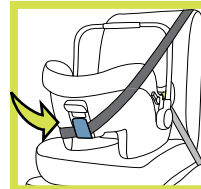

- Si no puede direccionar el cinturón para hombro alrededor del respaldo del cargador, use solamente el cinturón de regazo. Permita que el cinturón para hombro se quede en contra el respaldo del asiento del vehículo tal como se presenta.

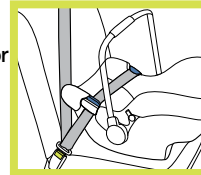

- Si su vehículo tiene solamente un cinturón de regazo, el cinturón para hombro no se usará.

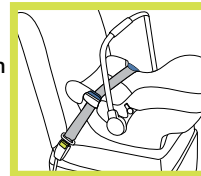

5 Ajuste el ángulo del cargador. Se puede usar una toalla enrollada o un tubo de espuma para piscinas para ayudar al ajuste del soporte de la inclinación. El ángulo es correcto cuando la línea azul sobre el cargador se encuentra al nivel con el piso.

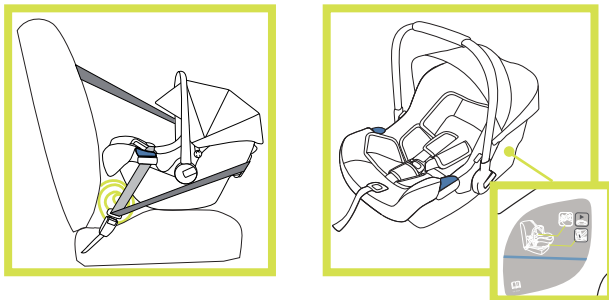

6 Ajuste el cinturón del vehículo mientras empujando firmemente el cargador en el asiento del vehículo. Bloquee el cinturón del vehículo. Consulte el manual del usuario del vehículo para instrucciones. Si no consigue bloquear el cinturón del vehículo, debe usar el broche de bloqueo previsto (Página 25)

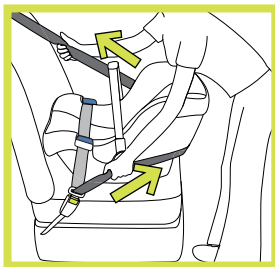

- Consulte su manual del usuario del vehículo para establecer si el cinturón para hombro se bloqueará.
- Si es necesario, una los cinturones para hombro y de regazo con un broche de bloqueo.
- Hale el cinturón de seguridad del vehículo todo lo posible, comprobando que no sea aflojado o retorcido.

7 Este cinturón DEBE ser bloqueado para prevenir el movimiento del área del regazo del cinturón. Revise los siguientes puntos para el uso del Broche de bloqueo

8 Compruebe la instalación.

a) La línea azul debe ser al nivel con el piso.

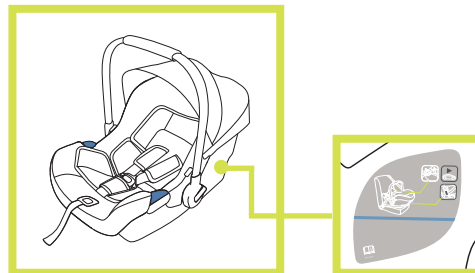

- b) El cinturón del vehículo debe ser abrochado, apretado y bloqueado.
- c) El cargador debe ser estable – El cargador no se debe mover de un lado a otro más de 1 pulgada a la guía del cinturón.

## Uso del broche de bloqueo

- a) Ajuste el cinturón abrochado al empujando abajo firmemente en el sistema de retención del niño y tirando con fuerza del cinturón para hombro.
- b) Mientras empuje abajo el sistema de retención del niño, apriete las dos correas juntas detrás de la lengüeta de la hebilla. Desabroche el cinturón sin permitir su desliz.
- c) Una los cinturones de regazo y para hombro con el broche de bloqueo.
- d) Vuelva a abrochar el cinturón. Compruebe que el cinturón de regazo no se mueva al tirando y empujando fuerte sobre el sistema de retención del niño. Si el cinturón se afloja o se alarga, repita el procedimiento.



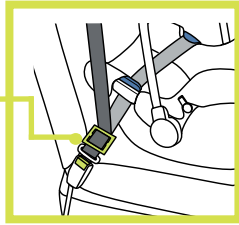
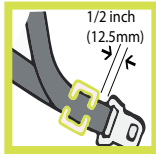

- !** El broche de bloqueo debe ser a distancia de 1/2 pulgadas (12,5 mm) de la hebilla.

## Instalación en un avión

- 1) Posicione el cargador de manera que el niño sea orientado hacia el asiento del avión.
  - 2) Direccione el cinturón de regazo del avión bajo los guías del cinturón de regazo y la hebilla.
  - 3) Ajuste el ángulo del cargador. Se puede usar una toalla enrollada o un tubo de espuma para piscina para ayudar al ajuste del soporte de la inclinación. (Página 24) El ángulo es correcto cuando la línea azul está al nivel con el piso del avión.
  - 4) Ajuste el cinturón del avión mientras empuje el cargador firmemente en el asiento.
- Cuando se instala en un avión usando una base, sigue las instrucciones para la instalación en el vehículo con base usando solamente el cinturón de regazo. (Página 21)

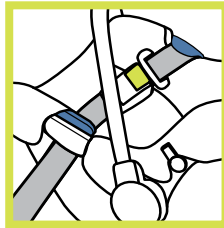
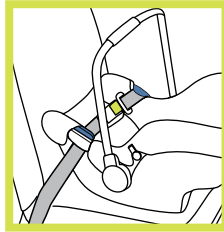

Este sistema de retención del niño es certificado para el uso en los aviones comerciales. Asegúrese de contactar su línea aérea antes de viajar para hablar sobre su política con respecto al sistema de retención del niño.

## Instalación en la Carriola

- La silla de coche Nuna Pipa se puede adjuntar a las carriolas Nuna utilizando los adaptadores. Las instrucciones son incluidas con los adaptadores, que se venden de manera separada.
- Nuna Pipa se puede también adjuntar a otras marcas de carriola utilizando adaptadores. Por favor visite [nuna.eu](http://nuna.eu) para más informaciones.

## Limpieza y mantenimiento

- !** Lave el cojín de asiento con agua fría y detergente suave.
- !** No planche el cojín de asiento.
- !** No blanquee ni limpie en seco el cojín de asiento.
- !** No use detergentes concentrados, u otros solventes para lavar el asiento de coche para niños. Eso puede causar una deterioración al asiento de coche para niños.
- !** Use solamente detergente suave, agua y un paño suave para limpiar la estructura del asiento de coche, el mango y las correas del arnés. Secar al aire.
- !** No tuerza los materiales textiles para secarlos con una grande fuerza. Eso puede causar arrugas en el cojín del asiento.
- !** Tienda el cojín del asiento para secarse en la sombra.
- !** Retire el asiento de coche para niños desde el asiento del vehículo si no se usa por un

largo periodo. Coloque el asiento de coche para niños en un lugar fresco y seco y que sea lejos del alcance de su niño.



Para limpiar la hebilla: enjuague con agua tibia. **NO** use ningún tipo de jabón, solventes o lubricantes. Al usar cualquier otra cosa que el agua puede causar el fallo de la hebilla. Secar al aire.

## Garantía y servicios

Gracias por elegir Nuna. Este producto está cubierto por una garantía limitada de un año. Si este producto presenta un defecto en los materiales o en la fabricación durante el periodo de garantía, por favor póngase en contacto con Nuna. Por favor tenga disponible la prueba de la adquisición, el número del modelo y el número de la serie cuando nos contacte.

Para registrar su producto, llene y mande por correo electrónico la tarjeta de registración prevista o vaya a nuestro sitio web a

[nuna.eu/USA/product-registration-car-seat](http://nuna.eu/USA/product-registration-car-seat)

## ¿Dónde puedo encontrar productos marca Nuna?

Si busca los minoristas de Nuna en su región, por favor consulte nuestro sitio web: [nuna.eu/USA](http://nuna.eu/USA)

## Contacto

Nosotros deseamos siempre mejorar nuestros productos y desarrollar nuevas ideas, así que por favor no dude en contactarse con nosotros con respeto a cualquier comentario o pregunta en lo que concierna los productos marca Nuna.

[nuna.eu/USA](http://nuna.eu/USA)

Nuna Baby Essentials Inc  
70 Thousand Oaks Blvd  
Morgantown, PA, 19543  
1-855-NUNA-USA (1-855-686-2872)

## Gracias por elegir a Nuna!

**nuna®**



IM-0092C