



# trenton user guide

دليل المستخدم

Guide d'utilisation

Gebrauchsanleitung

Οδηγός χρήστη

用户指南

Instrukcja użytkowania

Руководство пользователя

Guía del usuario

Kullanım Kılavuzu

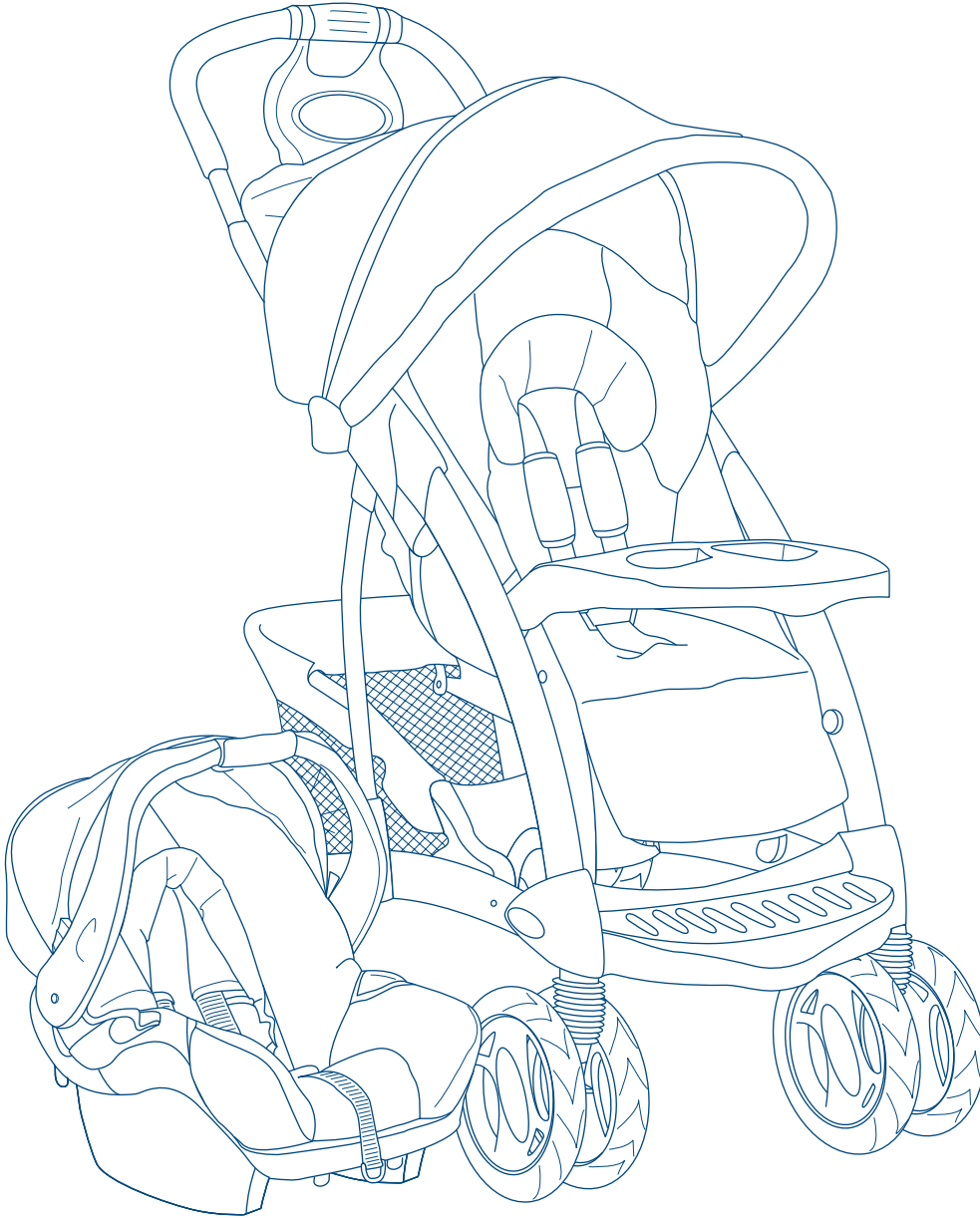

**IMPORTANT! KEEP FOR FUTURE REFERENCE, معلومات هامة! احتفظ بها للرجوع إليها عند الحاجة.**  
**IMPORTANT ! CONSERVER POUR RÉFÉRENCE ULTÉRIEURE, WICHTIG! ZUR SPÄTEREN VERWENDUNG AUFBEWAHREN, NA ΦΥΛΑΣΣΕΤΑΙ ΓΙΑ ΜΕΛΛΟΝΤΙΚΗ ΑΝΑΦΟΡΑ, 重要! 请保存以备日后参考, WAŻNE! ZATRZYMAĆ JAKO PRZYDATNE ŹRÓDŁO INFORMACJI NA PRZYSZŁOŚĆ, ВАЖНО! СОХРАНЯЙТЕ ЭТИ ИНСТРУКЦИИ ДЛЯ БУДУЩИХ СПРАВОК, ¡¡IMPORTANTE! GUARDAR PARA FUTURAS CONSULTAS, ÖNEMLİ! GELECEKTE REFERANS OLMASI AMACIYLA SAKLAYINIZ.**

## introduction

Read these instructions carefully before use and keep them for future reference. Your child's safety may be affected if you do not follow these instructions. This vehicle is intended for one child from birth (0 months) and up to a maximum weight of 15 kg. This vehicle is designed to carry one child only.







### Safe travelling advice for you and your baby

Pushchairs are an ideal way of transporting your baby. It is important to remember however, that during their first six months, babies should be spending most of their day lying flat for comfort and development.

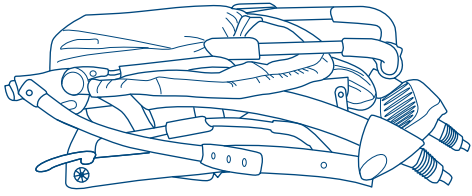
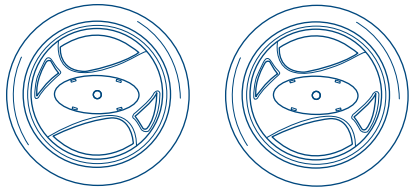
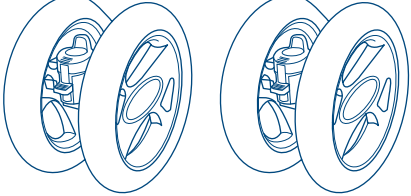
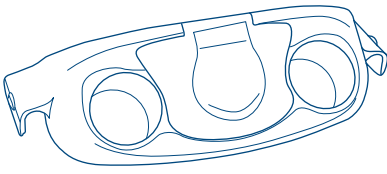
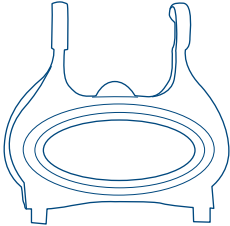
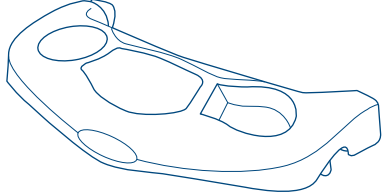
**important information, معلومات هامة, informations importantes, Wichtige Informationen, σημαντικές πληροφορίες, 重要资讯, ważna Informacja, важная информация, información importante, Önemli bilgi.**

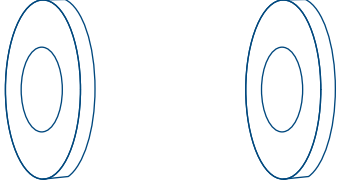

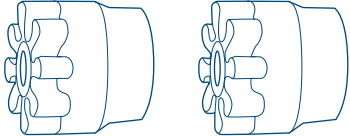
parts check list, قائمة القطع , nomenclature des pièces, Teile-Prüfliste, λίστα ελέγχου εξαρτημάτων, 部件清单, lista kontrolna części, Проверочный лист комплектности, lista de comprobación de las piezas, parça listesi

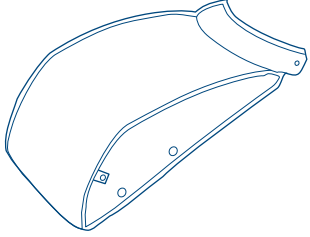
<p><b>A</b></p> 	<p><b>B</b></p> 
<p><b>C</b></p> 	<p><b>D</b></p> 
<p><b>E</b></p> 	<p><b>F</b></p> 
<p><b>G</b></p> 	<p><b>H</b></p> 
<p><b>I</b></p> 	<p><b>J</b></p> 
<p><b>K</b></p> 	<p><b>L</b></p> 

parts check list, قائمة القطع , nomenclature des pièces, Teile-Prüfliste, λίστα ελέγχου εξαρτημάτων, 部件清单, lista kontrolna części, Проверочный лист комплектности, lista de comprobación de las piezas, parça listesi

M

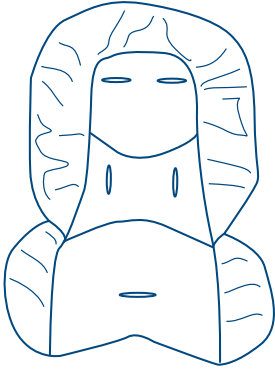

N

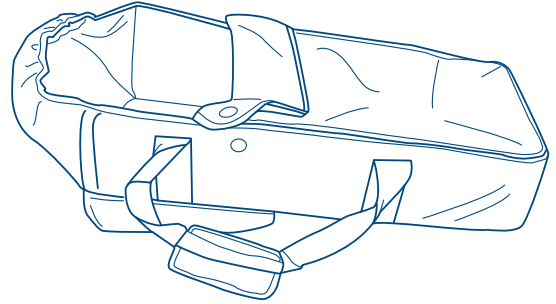

O

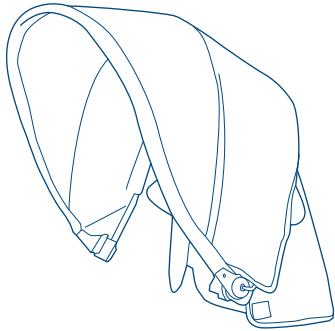

P

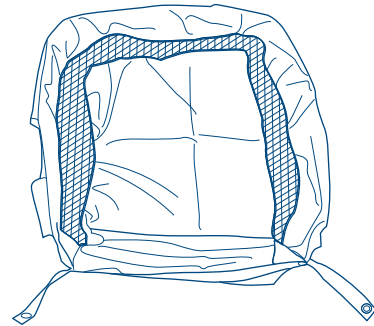

Q

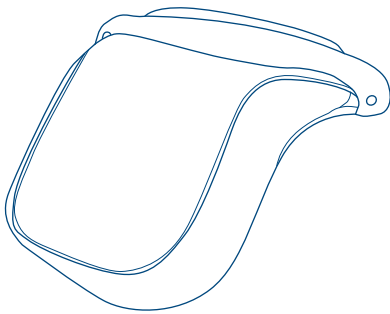

assembly instructions, إرشادات التجميع, instructions de montage, Montageanweisungen, οδηγίες συναρμολόγησης, 组装说明书, instrukcje montażu, инструкции по сборке, instrucciones de ensamblaje, Kurulum talimatları.

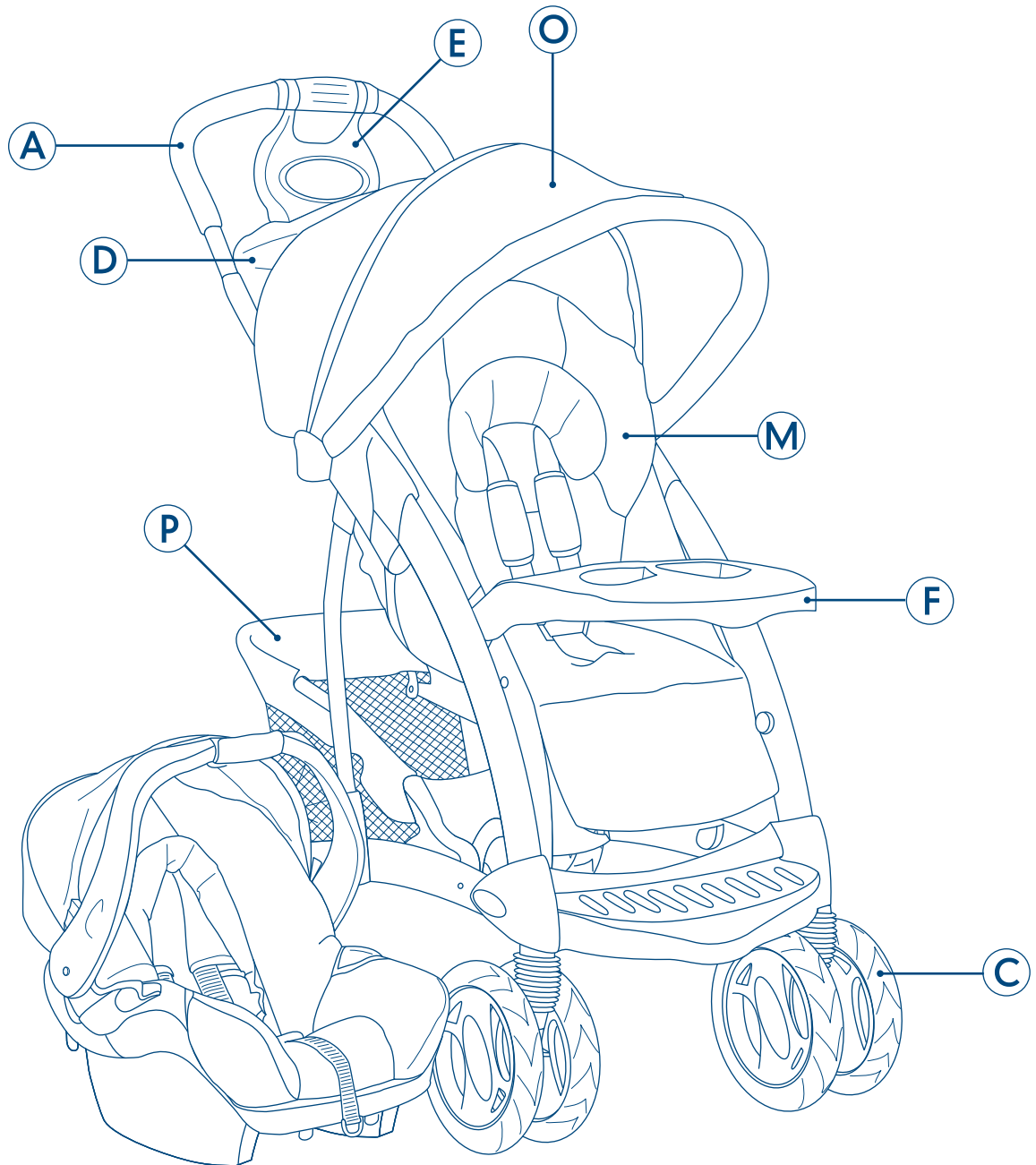

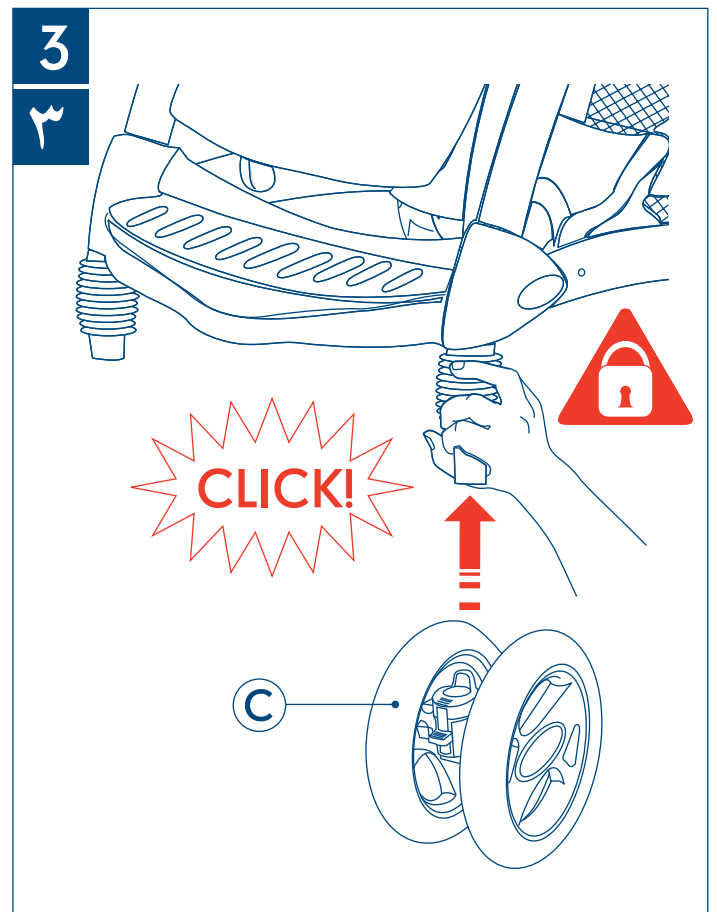
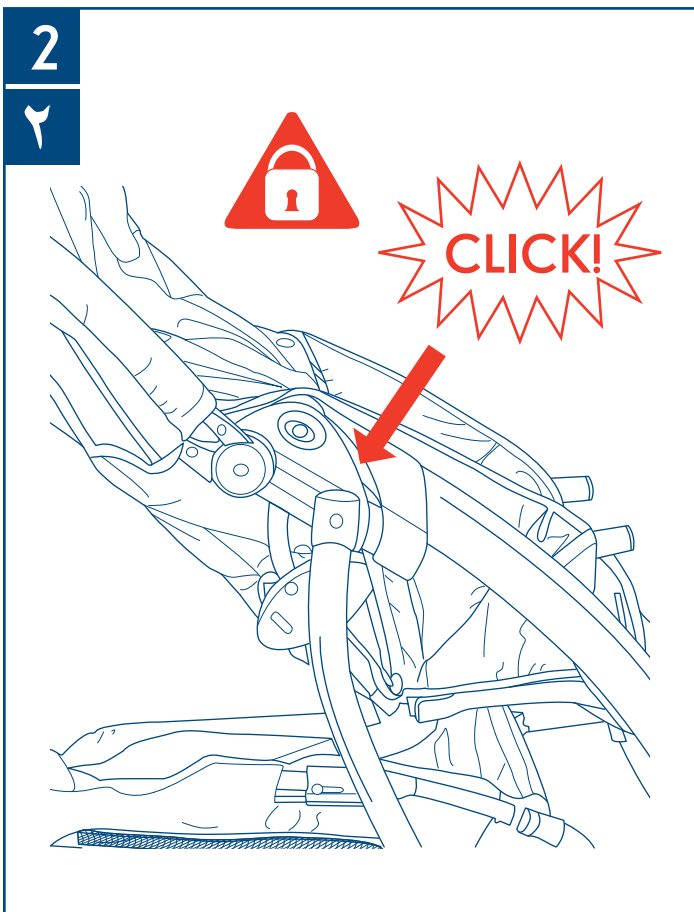
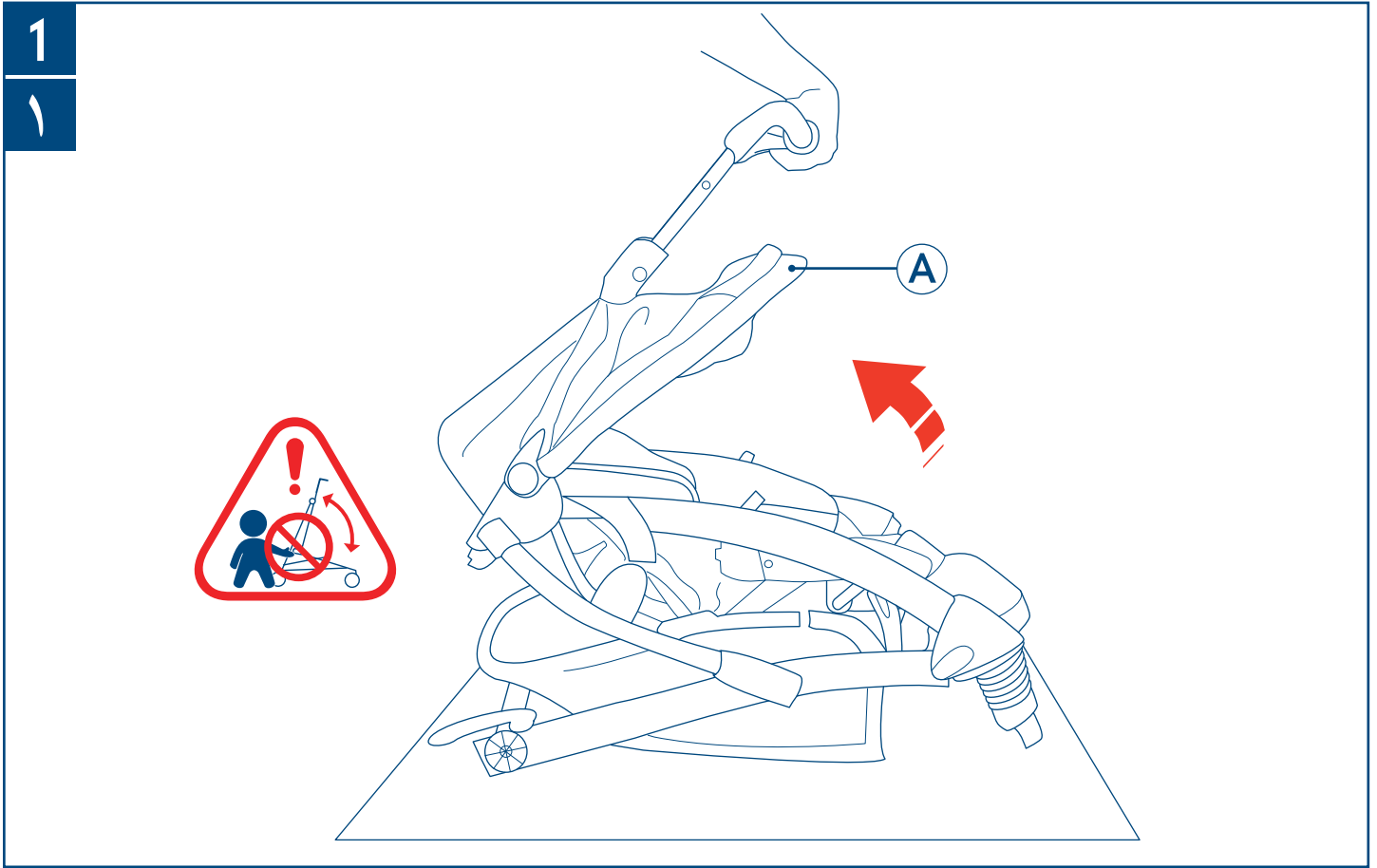

assembly instructions, إرشادات التجميع, instructions de montage, Montageanweisungen, οδηγίες συναρμολόγησης, 组装说明书, instrukcje montażu, инструкции по сборке, instrucciones de ensamblaje, Kurulum talimatları.

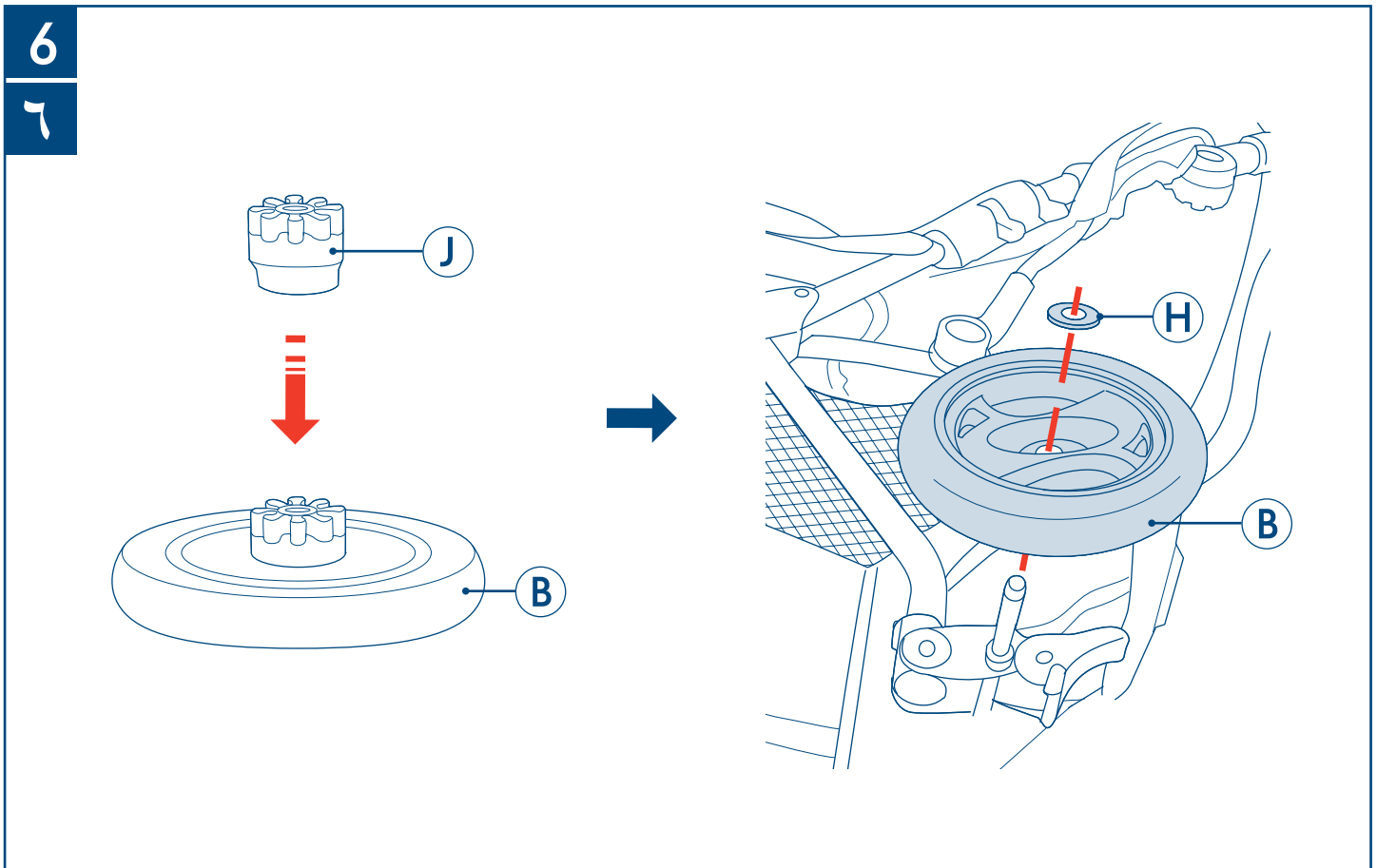
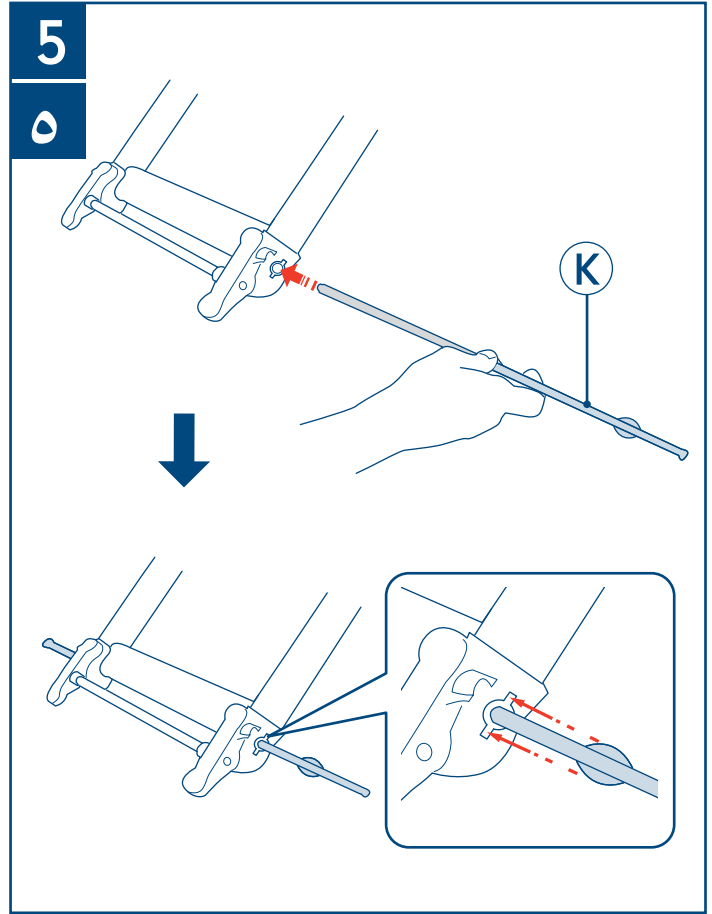
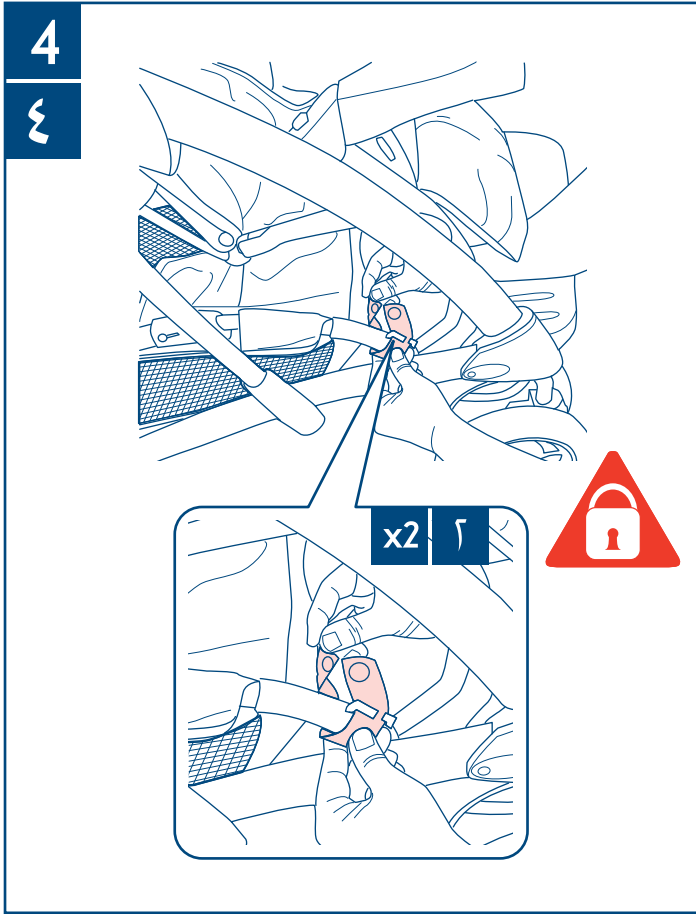

7  
v

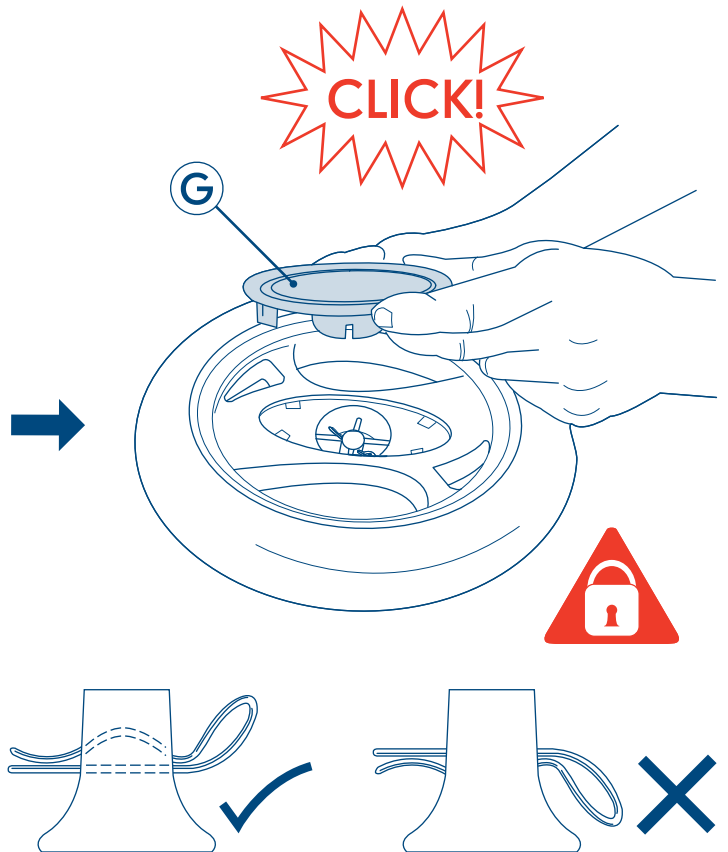
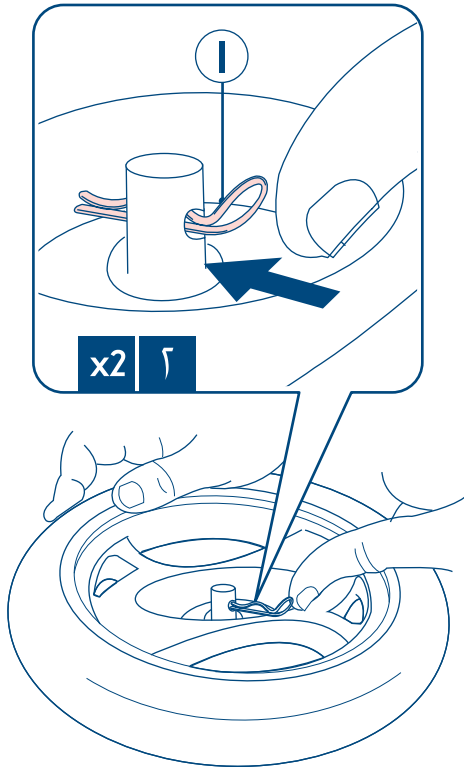

8  
^

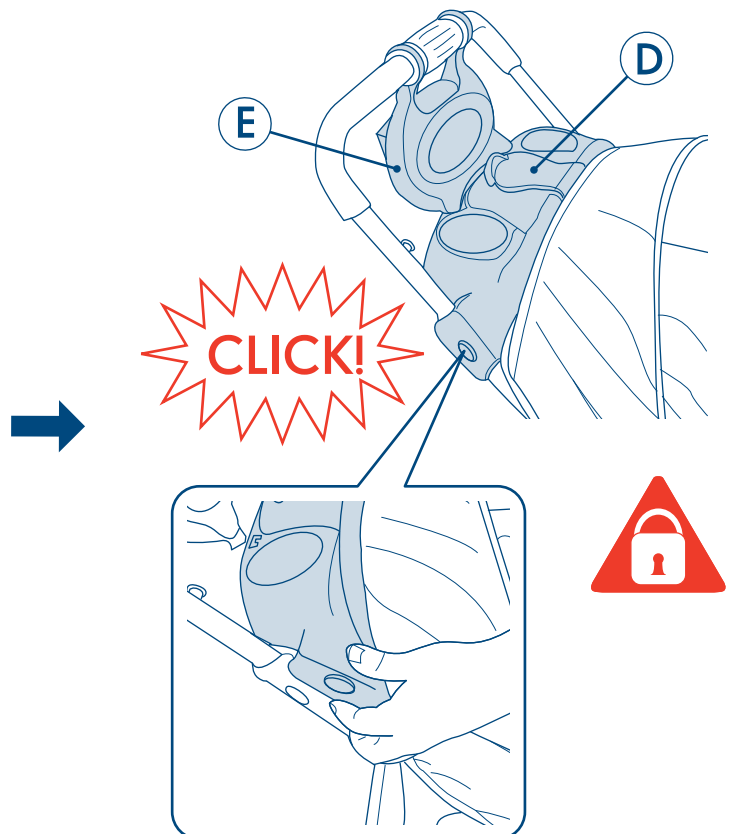
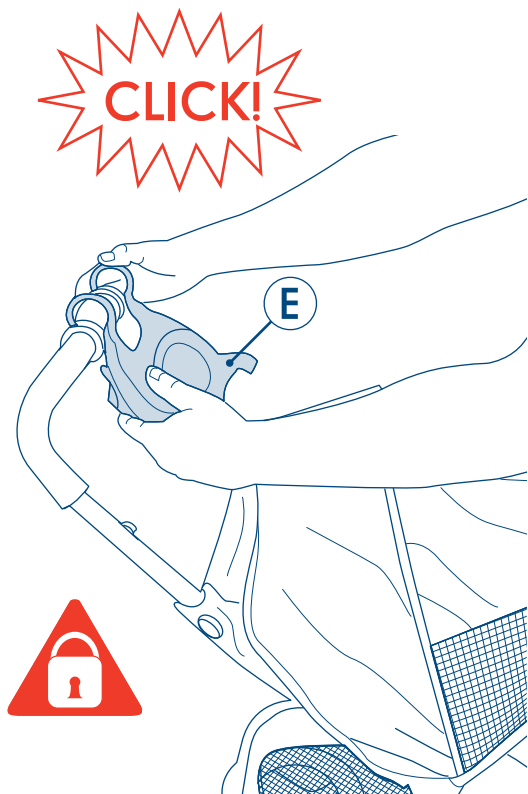



assembly instructions, إرشادات التجميع, instructions de montage, Montageanweisungen, οδηγίες συναρμολόγησης, 组装说明书, instrukcje montażu, инструкции по сборке, instrucciones de ensamblaje, Kurulum talimatları.

9

9

**Press and hold**

Press TEMP once to see temperature. Time will return automatically after 10 seconds. Device will shut down after 2 hours of non-use. Press any button to reactivate.

اضغط واستمر في الضغط مرة واحدة لكي تعرف درجة الحرارة. سوف يعود الوقت مرة أخرى بعد 10 ثوان. سوف ينطفئ الجهاز إذا لم يتم استخدامه لمدة ساعتين. اضغط أي زر لإعادة تشغيله.

**Appuyer et maintenir**

Appuyer sur 'TEMP' une fois pour afficher la température. Le délai s'arrêtera automatiquement après 10 secondes. Le système se désactivera après 2 heures sans utilisation. Appuyer sur n'importe quel bouton pour réactiver.

**Drücken und halten**

'TEMP' einmal drücken, um die Temperatur zu sehen. Die Zeit wird nach 10 Sekunden automatisch wieder eingestellt. Das Gerät schaltet sich nach 2 Stunden ohne Benutzung von selbst aus. Drücken Sie eine beliebige Taste, um es zu reaktivieren.

**Πιέστε και κρατήστε πατημένο**

Για να δείτε τη θερμοκρασία πατήστε 'TEMP' μία φορά. Η ένδειξη ώρας θα επιστρέψει αυτόματα μετά από 10 δευτερόλεπτα. Η συσκευή θα σβήσει μετά από 2 ώρες μη χρήσης. Για να την ενεργοποιήσετε πάλι πατήστε οποιοδήποτε πλήκτρο.

**按下并按住不动**

按一下 'TEMP', 查看温度。10秒之后将自动恢复为时间显示。2小时未使用后, 设备将关机。按下任何按钮, 以重新启动。

**Nacisnąć i przytrzymać**

Nacisnąć TEMP jeden raz, aby odczytać temperaturę. Czas powróci automatycznie po 10 sekundach.

Urządzenie wyłączy się po 2 godzinach bezczynności. Nacisnąć dowolny przycisk

**Нажмите и удерживайте**

Нажмите 'TEMP' один раз, чтобы увидеть температуру. Устройство автоматически вернется к отображению времени через 10 секунд.

Устройство выключится, если его не использовать в течение 2 часов.

Нажмите любую кнопку, чтобы снова включить.

**Primar y mantenga presionado**

Presione 'TEMP' una vez para ver la temperatura. La hora regresa automáticamente después de 10 segundos.

El dispositivo se apaga después de 2 horas de no ser utilizado. Presione cualquier botón para activarlo nuevamente.

**Basin ve basılı tutun**

Sıcaklığı görmek için bir kez 'TEMP' düğmesine basin. Zaman 10 saniye sonra geri gelecektir. Cihaz 2 saat kullanılmızsza kapanır. Yeniden etkin hale getirmek için herhangi bir düğmeye basin.

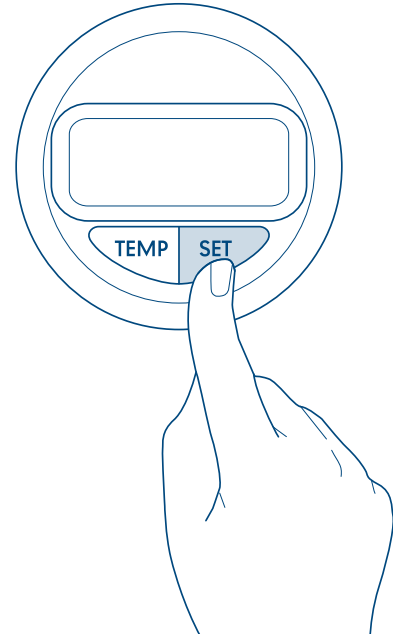

10

10

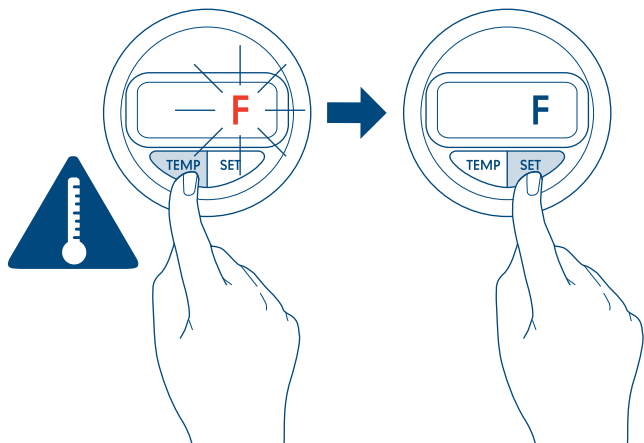
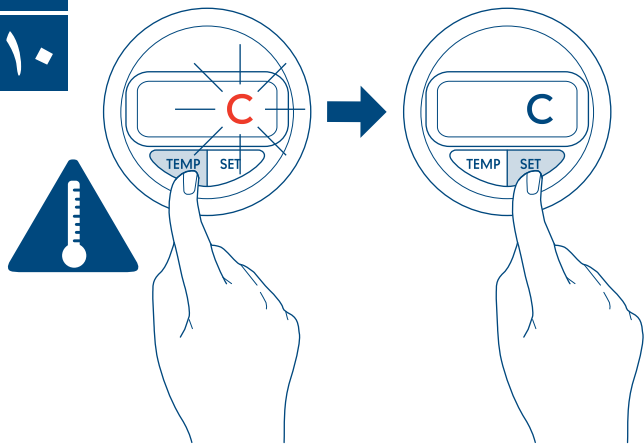

11

11

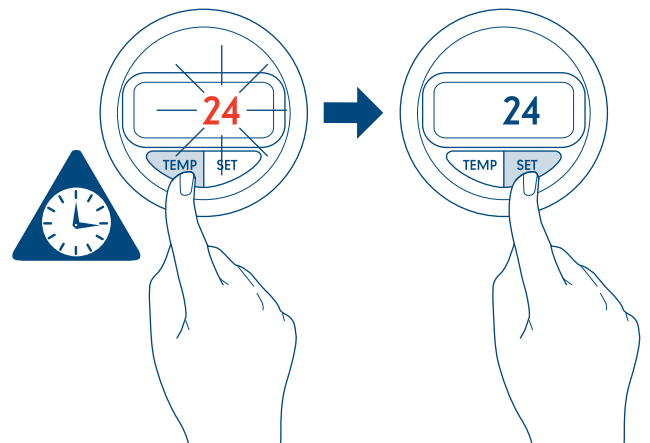
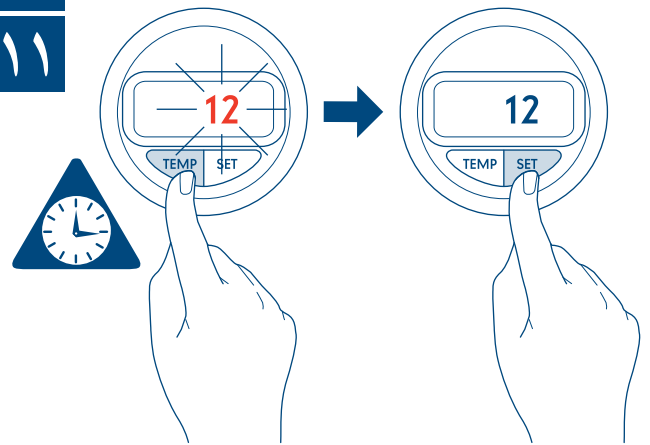

12

۱۲

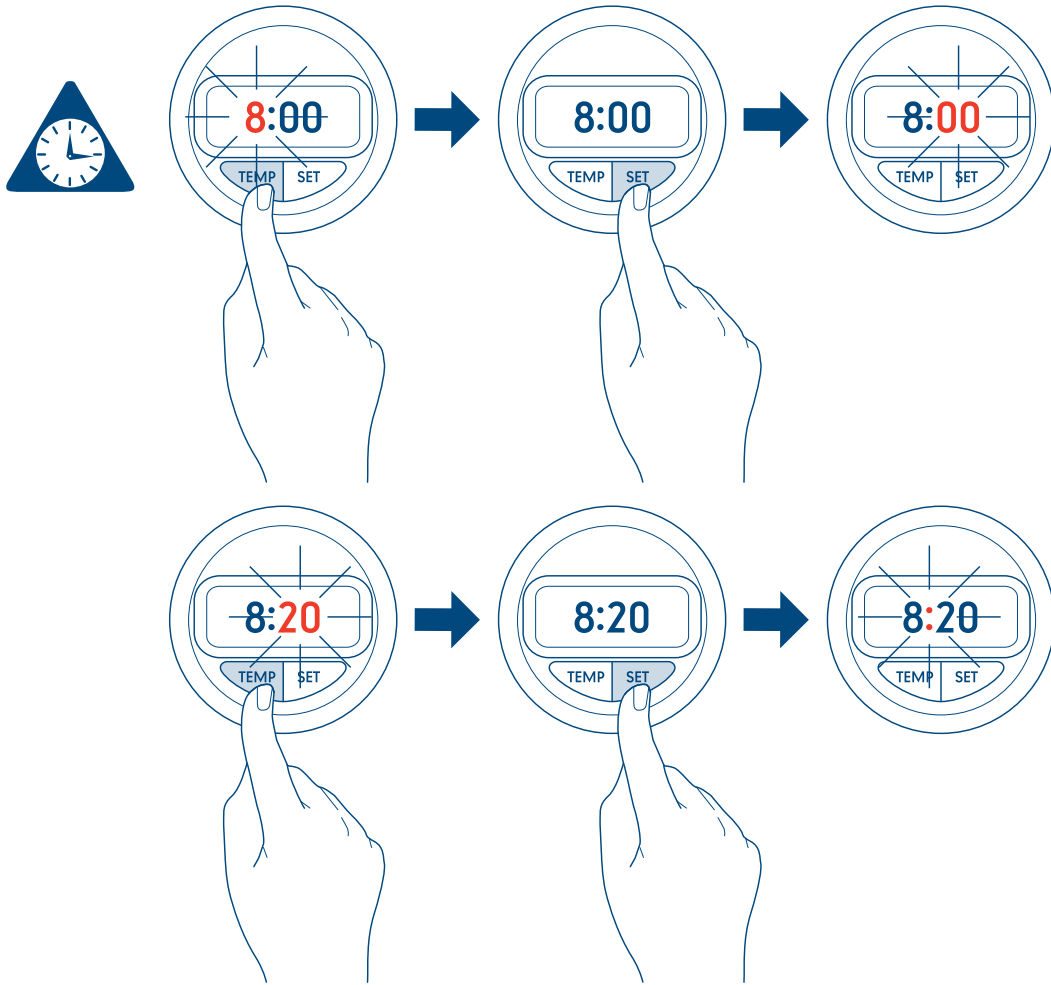

13

۱۳

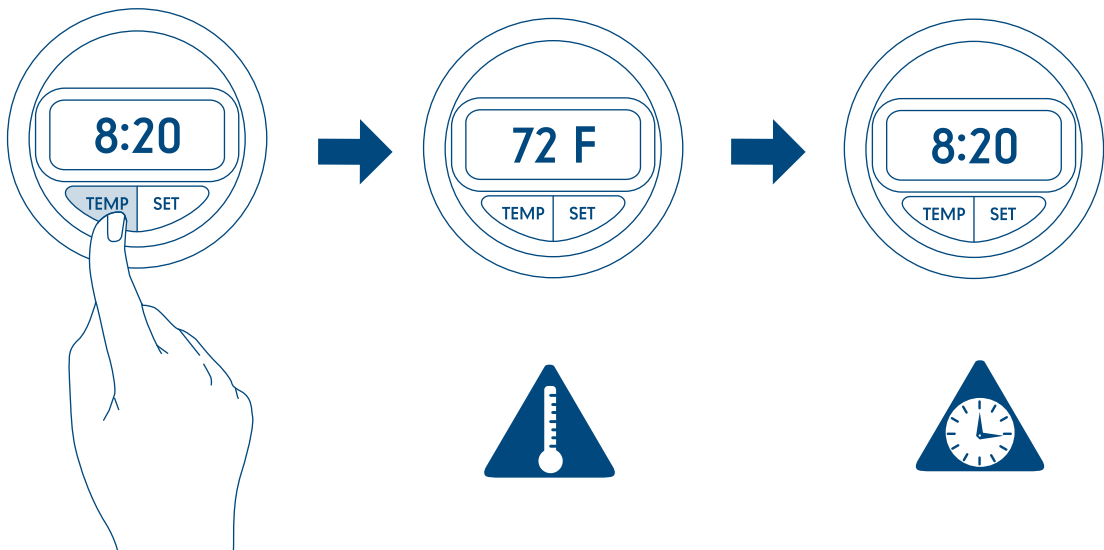

14

۱۴

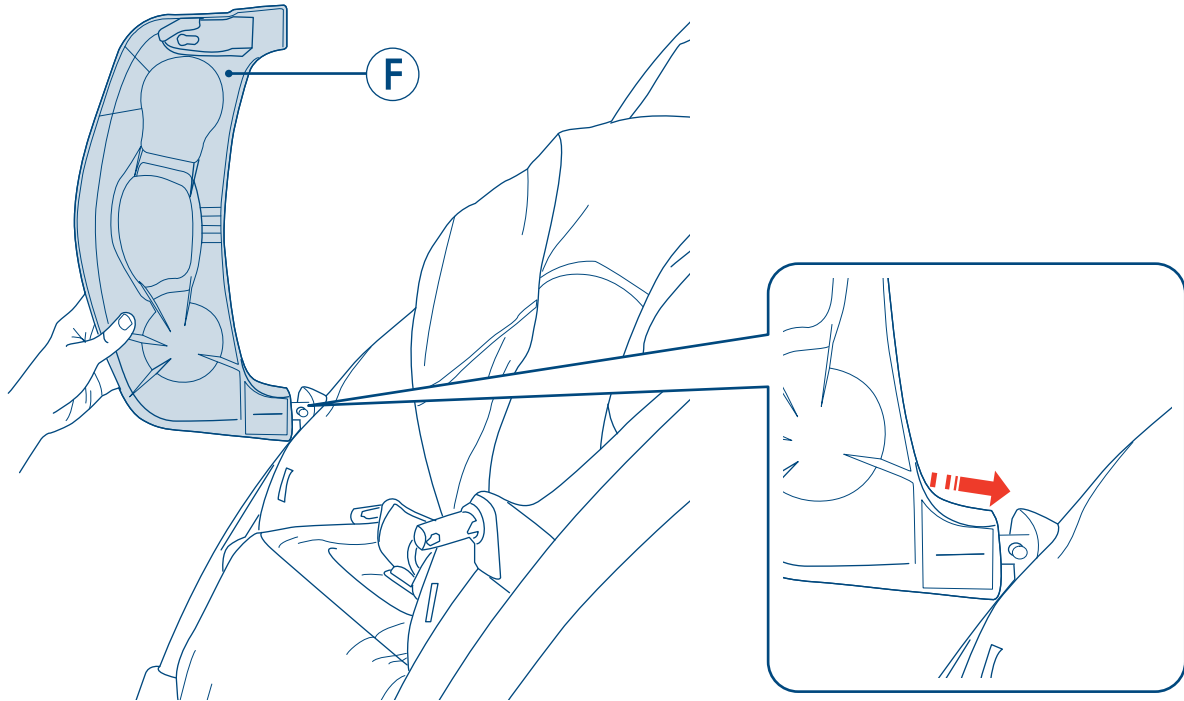

15

۱۵

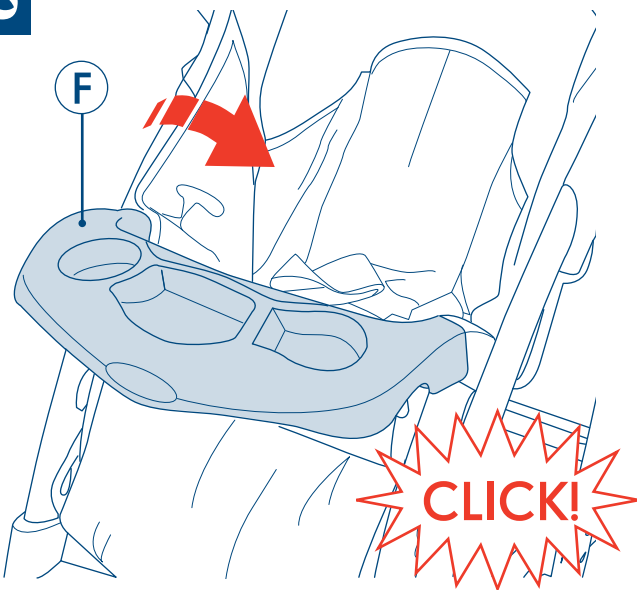

16

۱۶

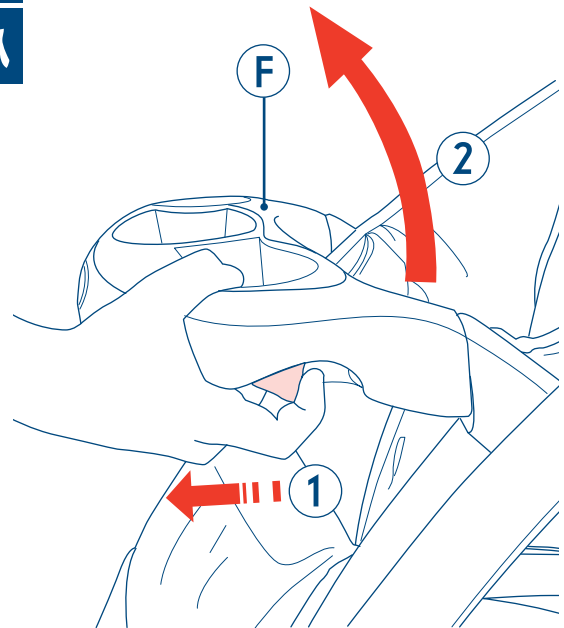

1

1

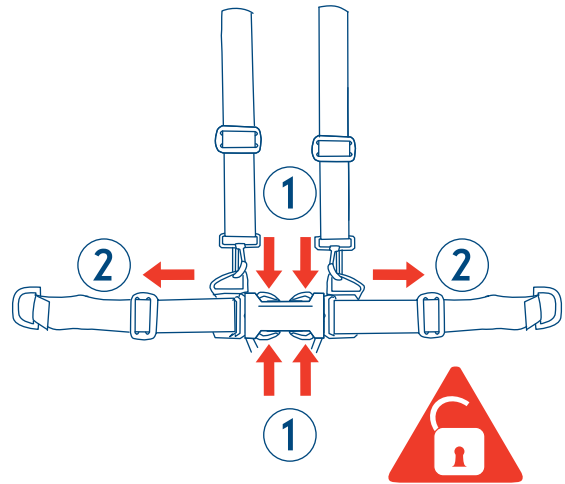
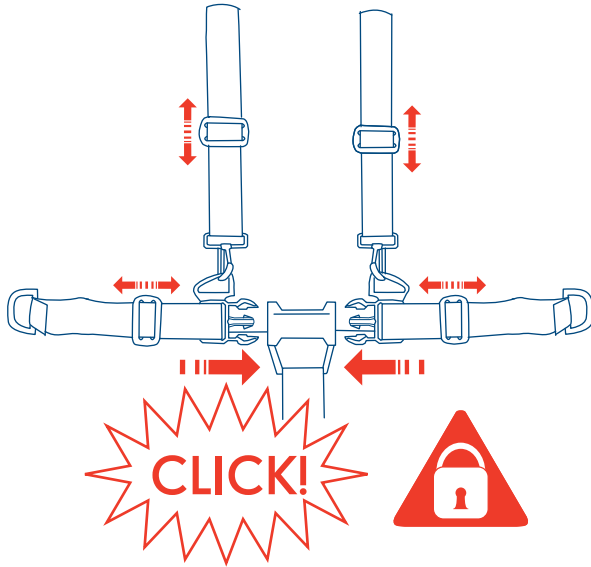

2

2

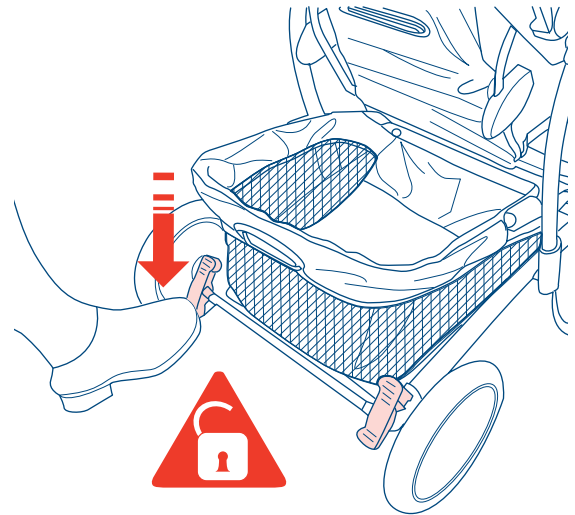
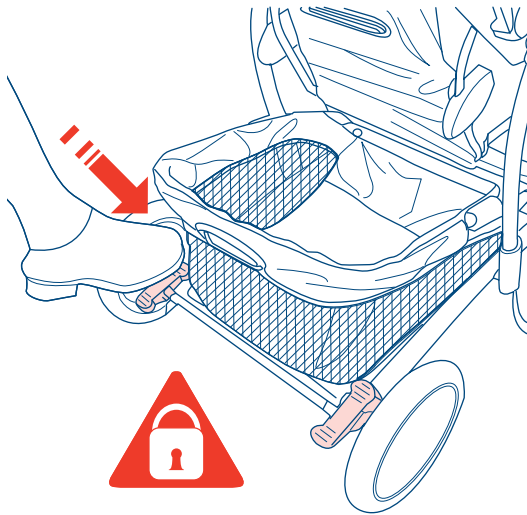

Check that the brakes have engaged correctly by gently pushing the stroller.

تأكد من أن المكابح قد أغلقت بشكل صحيح عبر دفع العربة بخفة.

Vérifiez que les freins sont correctement enclenchés en poussant doucement la poussette.

Prüfen Sie das korrekte Einrasten der Bremsen, indem Sie den Buggy sanft nach vorne schieben.

Βεβαιωθείτε ότι τα φρένα λειτουργούν σωστά σπρώχνοντας απαλά το καρότσι.

轻推婴儿车以检查刹车是否正确咬合。

Delikatnie popchnąć wózek, aby sprawdzić, czy hamulec działa prawidłowo.

Проверьте, что тормоз задействован правильно, для чего слегка подтолкните прогулочную коляску-строллер вперед.

Empuje con cuidado la silla para comprobar que los frenos estén bien puestos.

Bebek arabasını hafifçe iterek frenlerin doğru şekilde takılı olup olmadığını kontrol ediniz.

3

۳

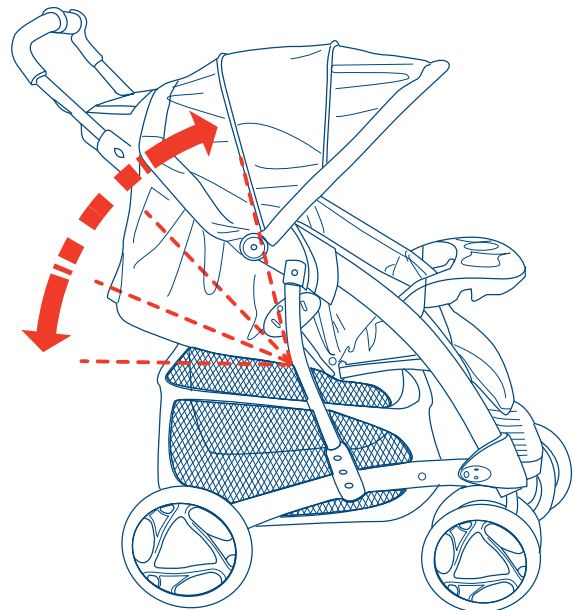
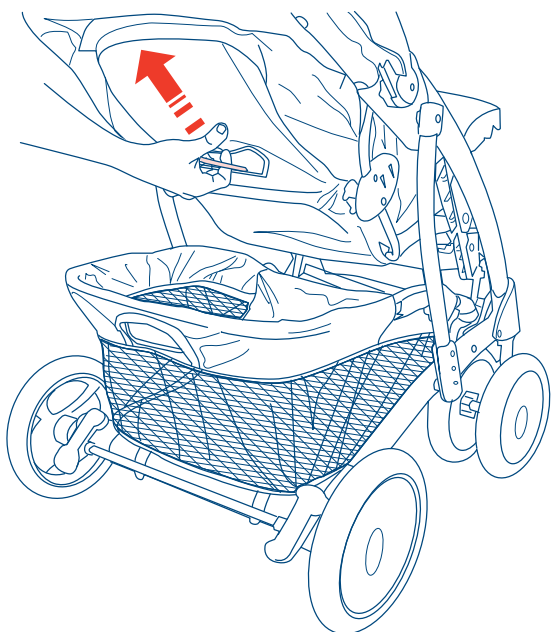
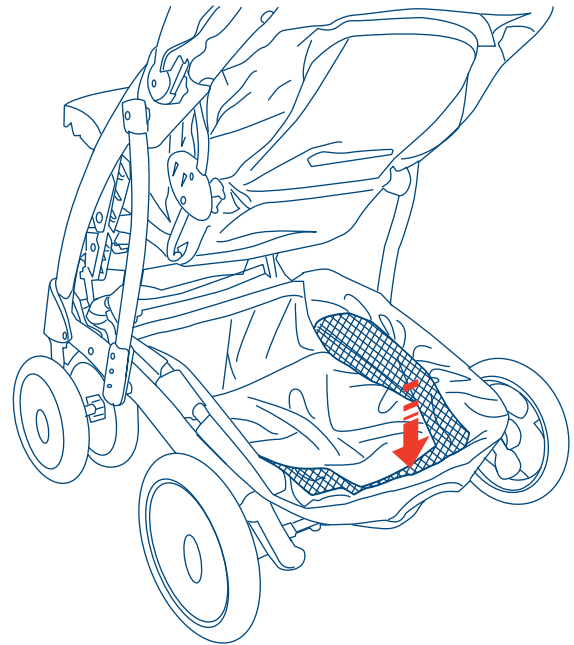
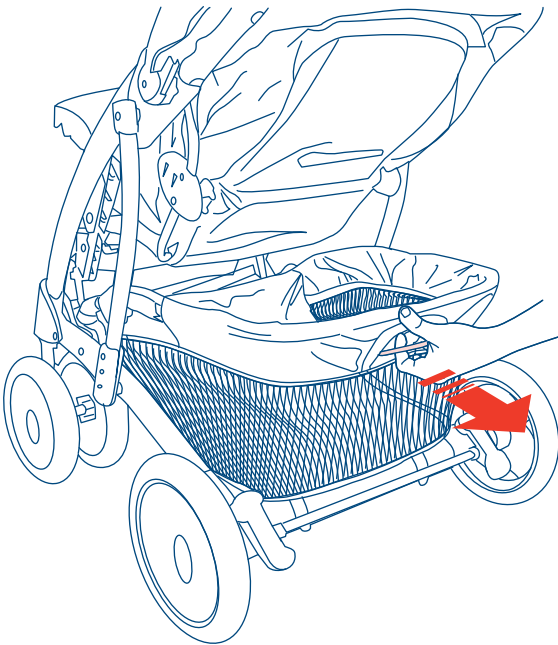
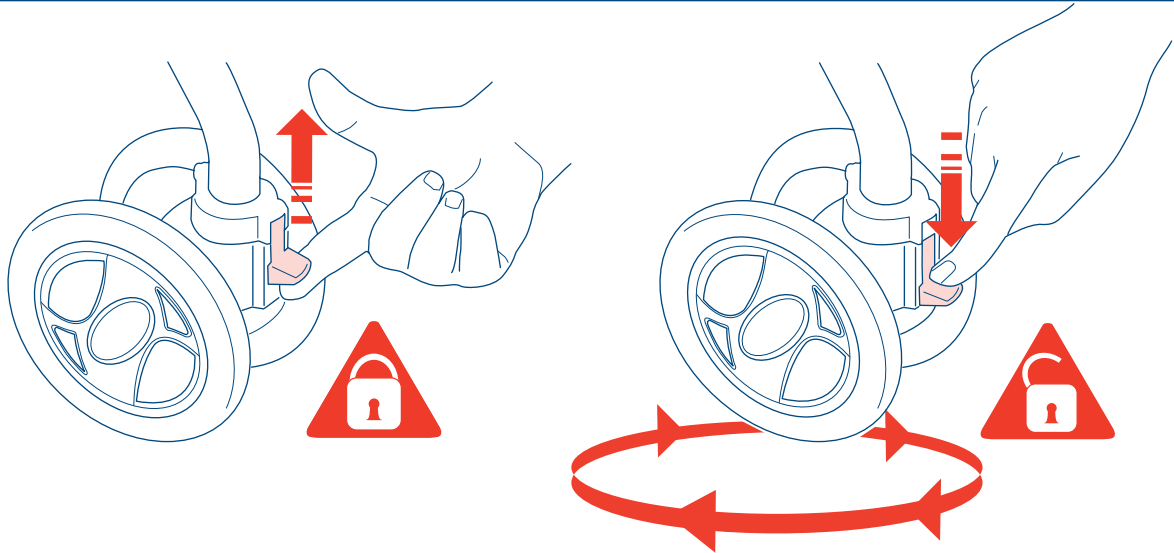

4

ξ

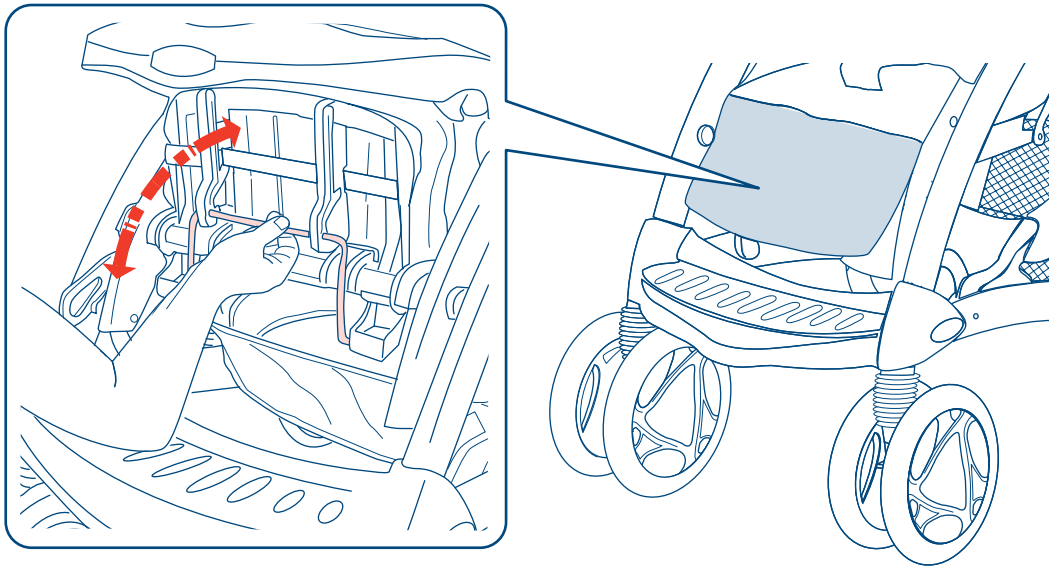

5

ο

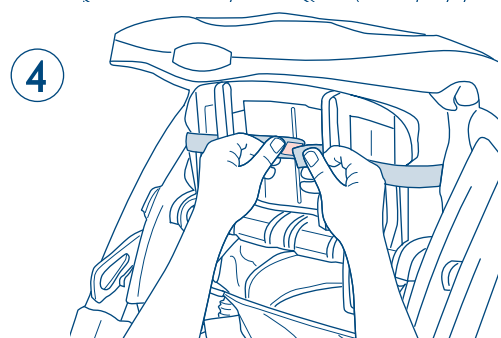
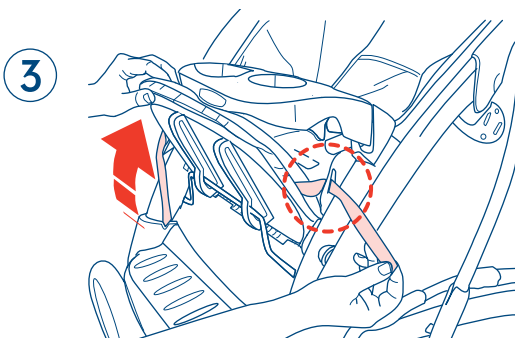
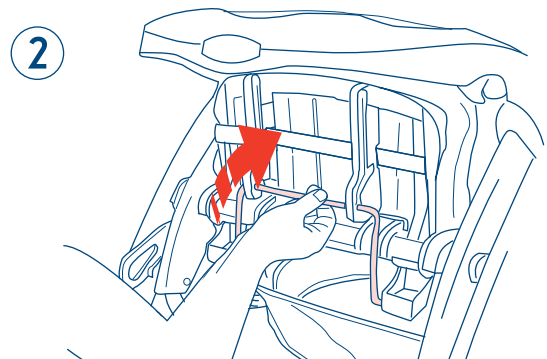
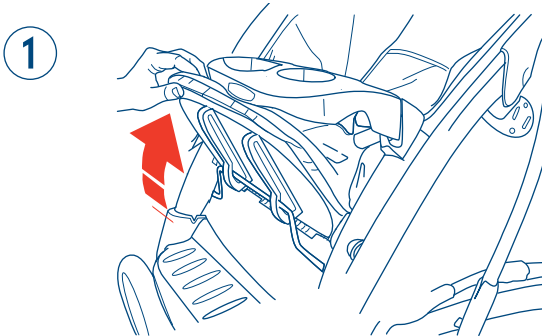
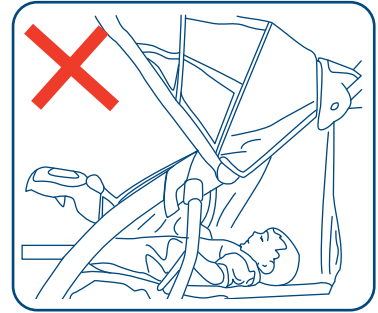
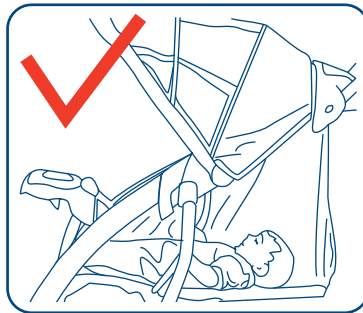
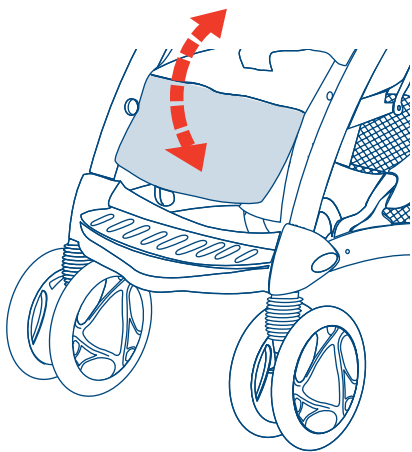

6

٦

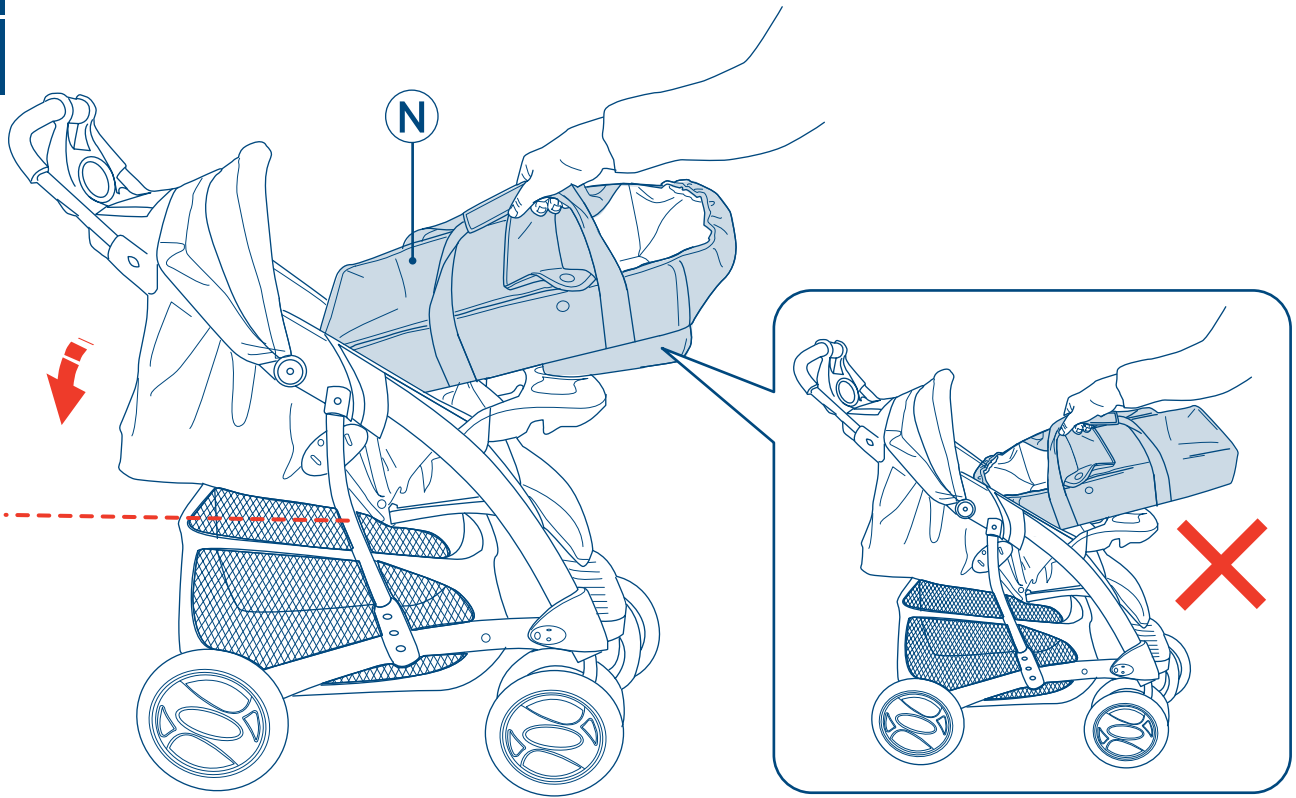

7

٧

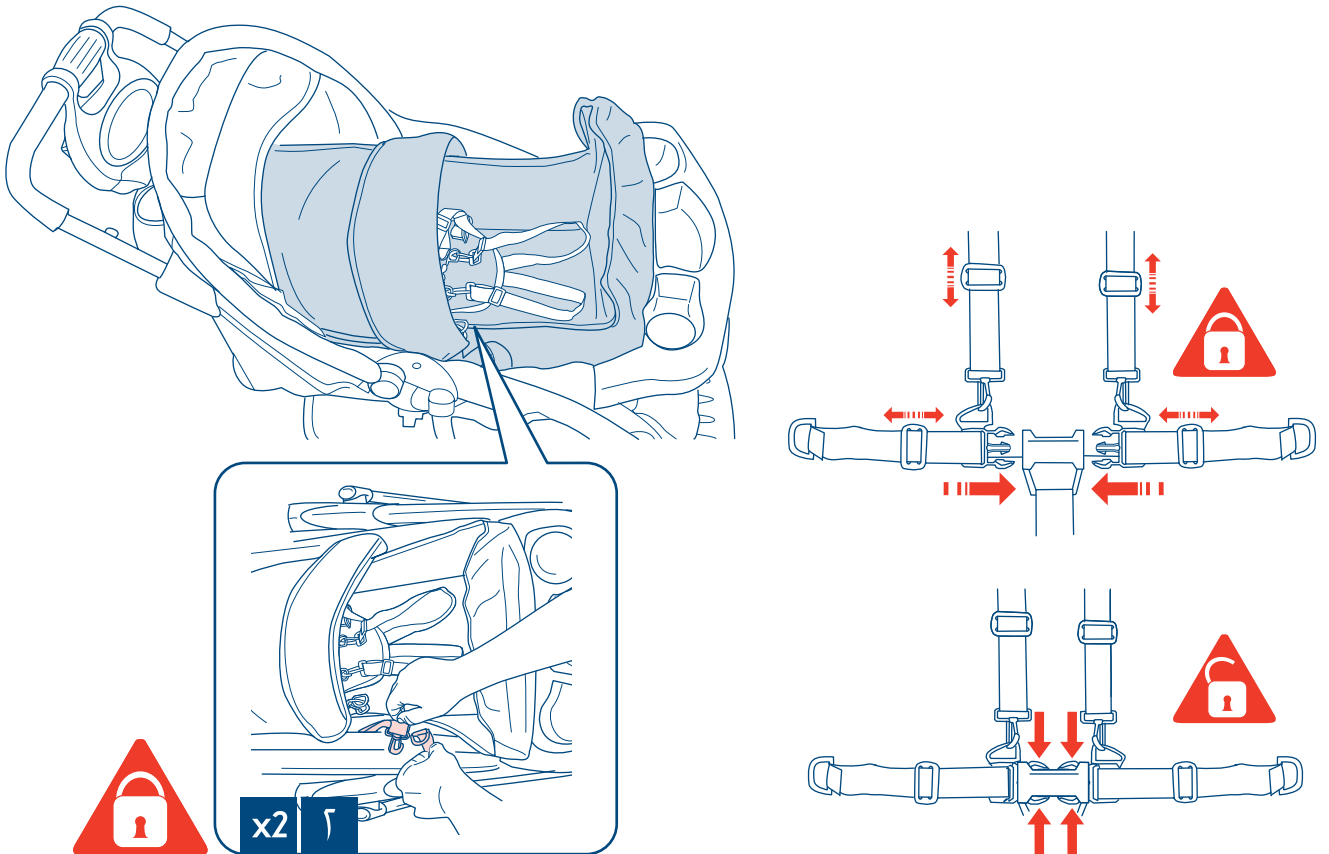

8

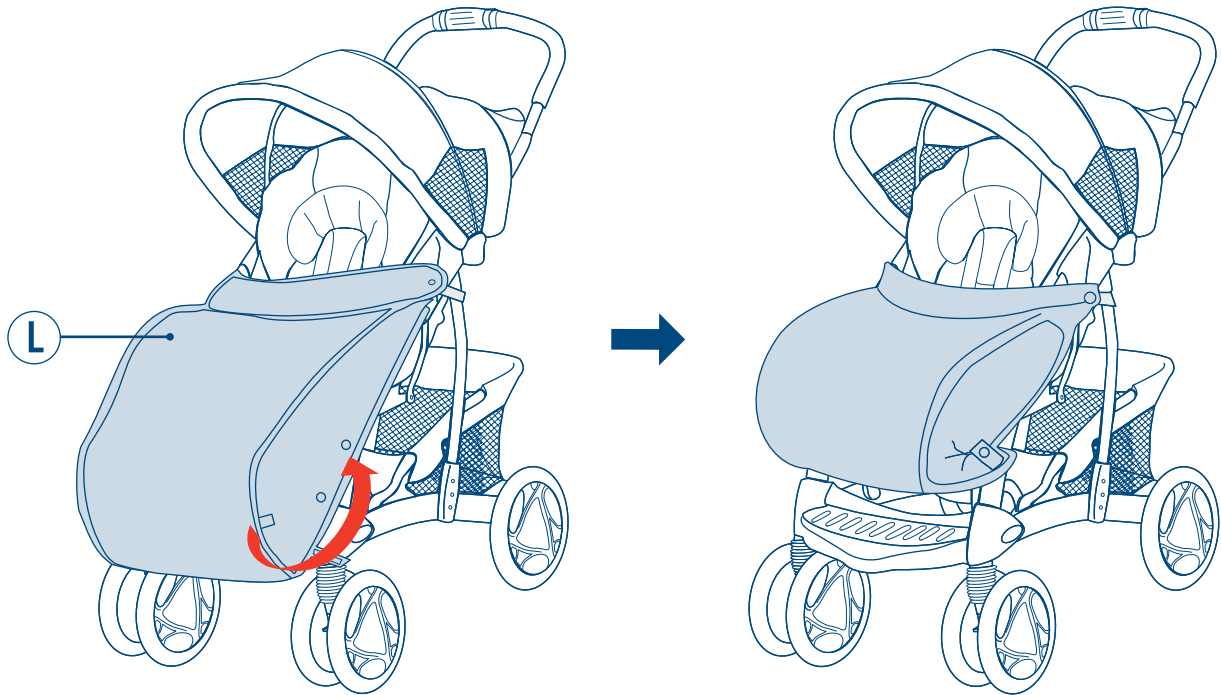

9

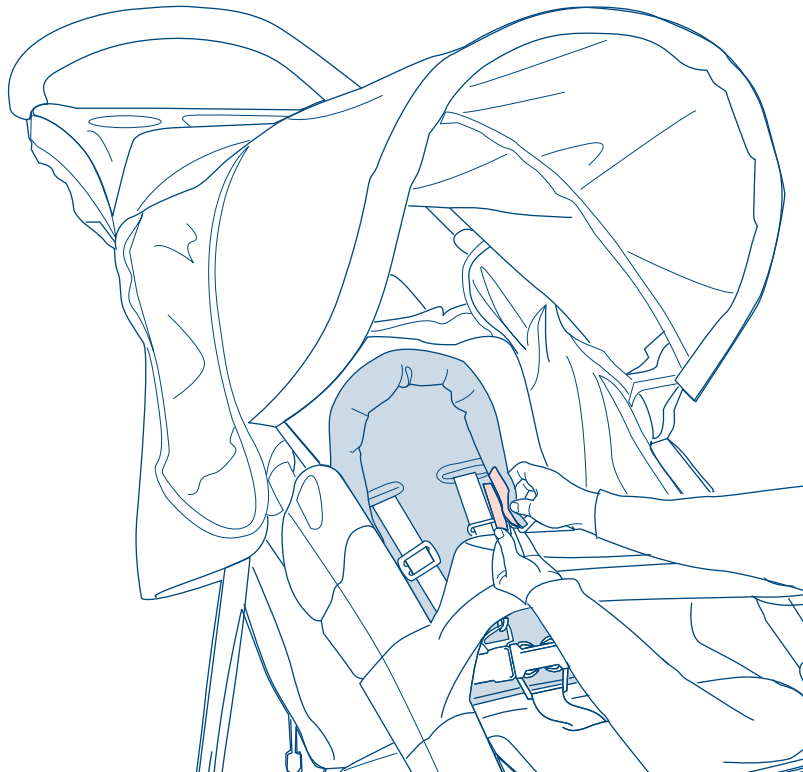



10

۱۰

**CLICK!**

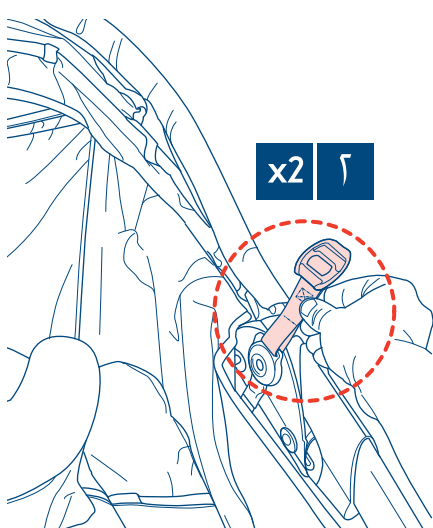
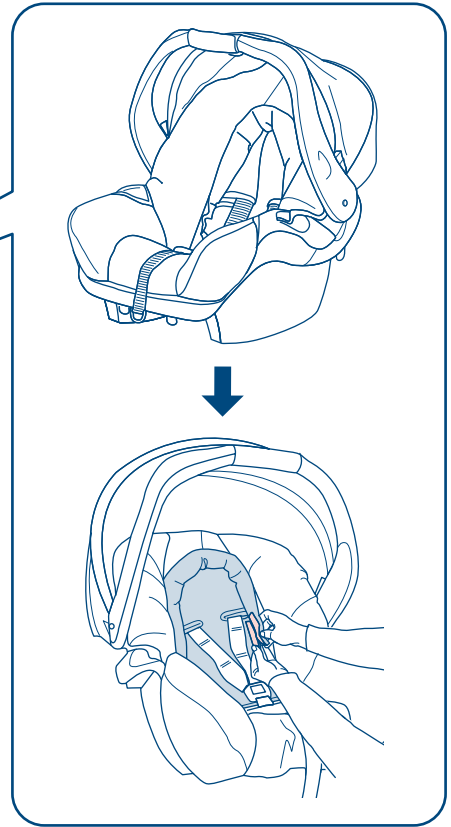
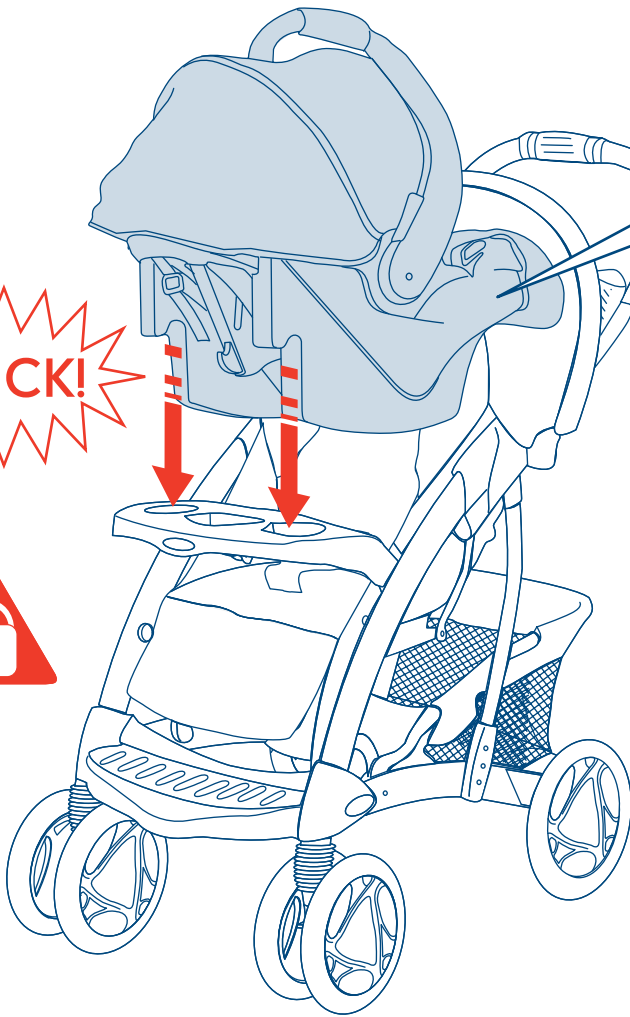

x2 ۲

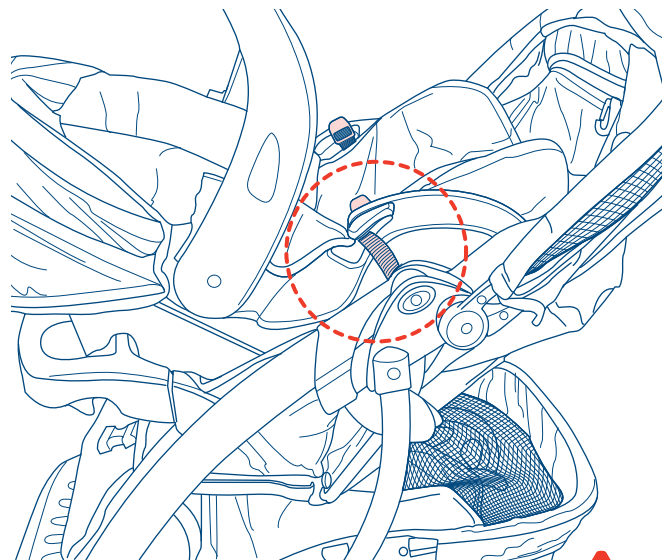

11

11

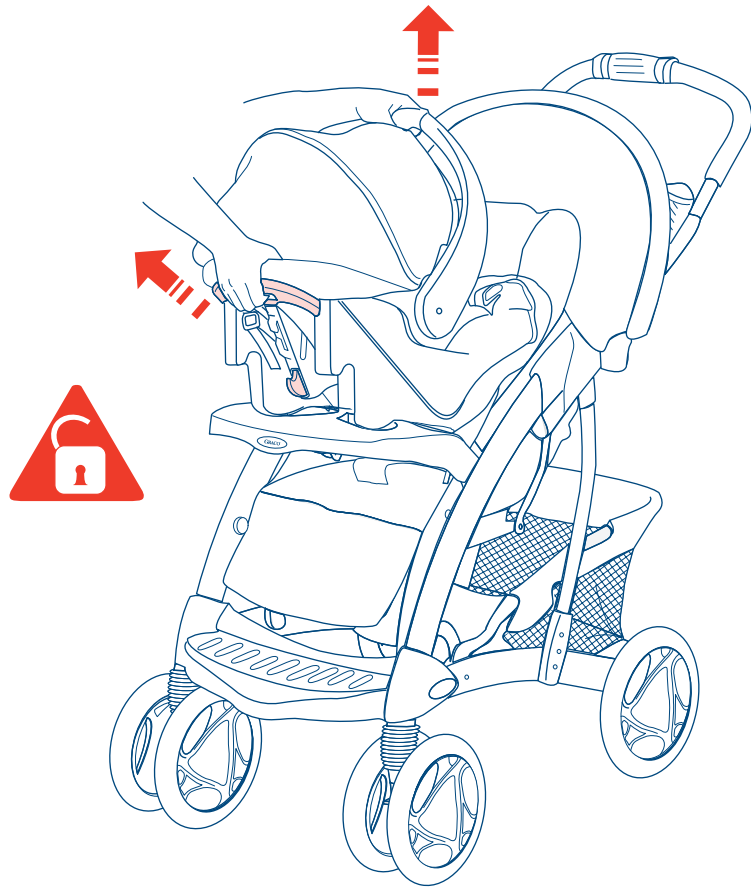

1  
1

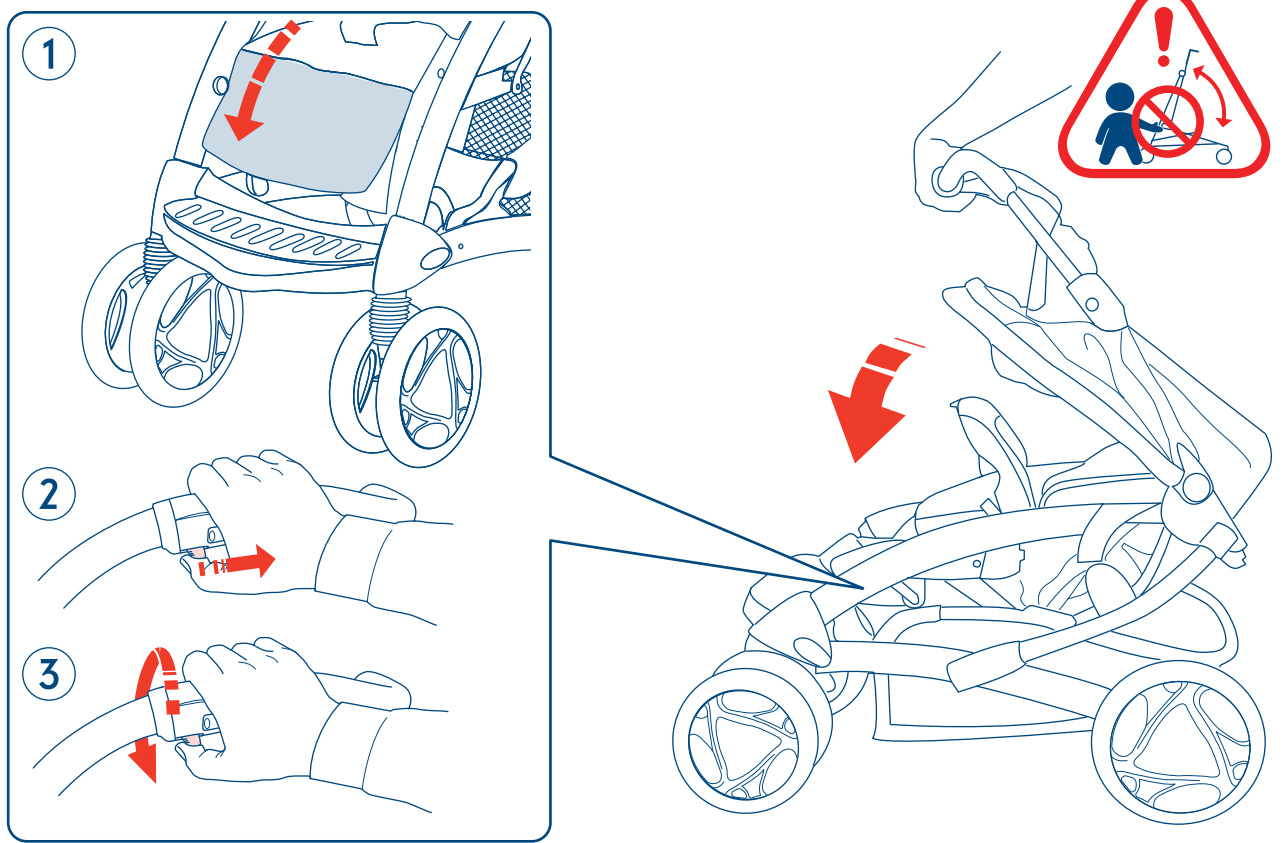

2  
2

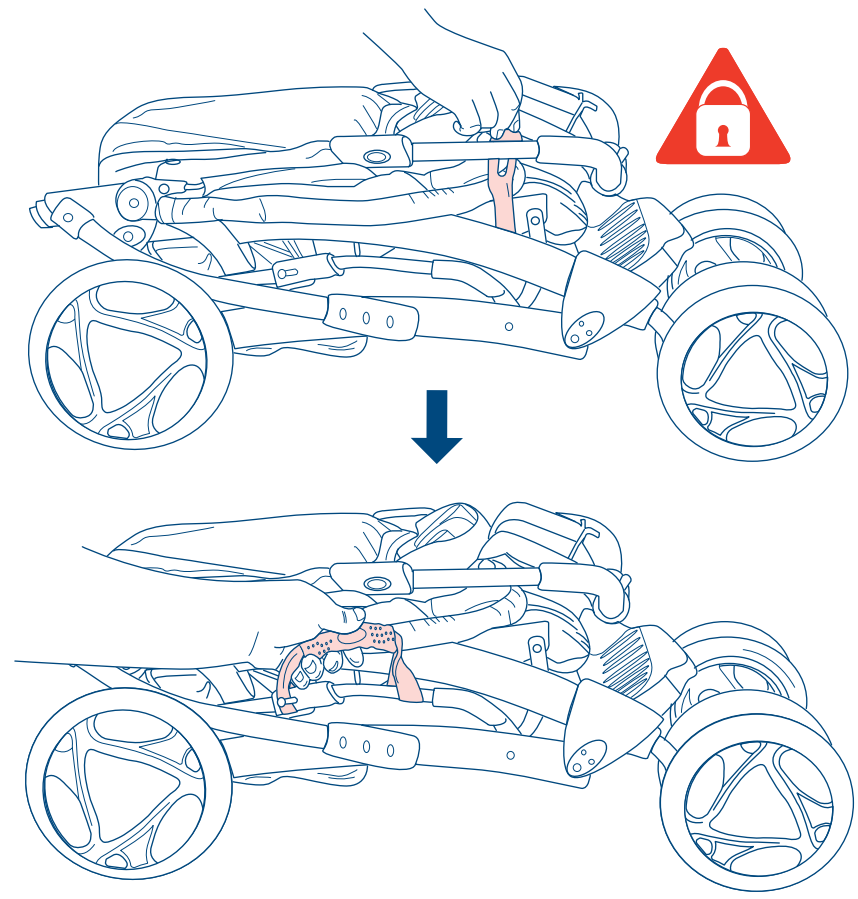

# IMPORTANT! KEEP FOR FUTURE REFERENCE: READ CAREFULLY

Read these instructions carefully before use and keep them for future reference. Your child's safety may be affected if you do not follow these instructions. This vehicle is intended for one child from birth (0 months) and up to a maximum weight of 15 kg. This vehicle is designed to carry one child only.

### Safe travelling advice for you and your baby

Pushchairs are an ideal way of transporting your baby. It is important to remember however, that during their first six months, babies should be spending most of their day lying flat for comfort and development.

- **WARNING** It may be dangerous to leave your child unattended.
- **WARNING** Ensure that all the locking devices are engaged before use.
- **WARNING** Do not add an additional mattress to the pushchair.
- **WARNING** Ensure your child wears a correctly fitting harness at all times.
- **WARNING** Any load attached to the handle affects the stability of the pram/pushchair.
- **WARNING** Always use the crotch strap in combination with the waist belt.
- **WARNING** Check that the pram body or seat unit attachment devices are correctly engaged before use.
- **WARNING** This product is not suitable for running or skating.
- For extra safety, D-rings are provided for the attachment of a separate safety harness approved to BS 6684 or BS EN 13210.
- Ensure children are clear of moving parts before making adjustments to the pushchair.
- Overloading, incorrect folding and the use of non-approved accessories is unsafe and may damage or break this pushchair.
- Do not allow your child to climb unassisted into the pushchair. Apply the brake before putting your child into the pushchair.
- Never leave a rain cover hood or apron on indoors, in a hot atmosphere or near a heat source as your child may overheat.
- Do not overload this pushchair with additional children, goods or accessories.
- Bags and other items should not be hung from the handles as this can affect the stability of the pushchair.
- Always apply the parking brake when the pushchair is stationary.
- Ensure the parking brake is engaged during the loading and unloading of children.
- Be careful when going up or down kerbs. Remove your child and fold the pushchair when going up or down stairs or escalators.
- Don't let children play with or hang on the pushchair.
- Do not use parts or accessories which are not approved by the manufacturer.
- If your pushchair is used by someone unfamiliar with it e.g. Grandparents, always show them how it works.
- Do not use this pushchair near an open fire or exposed flame.
- Take extra care in windy conditions.
- This pushchair complies with BS EN 1888:2003
  
- To prevent damage, remove the weathershield before folding the pushchair.
- Do not place anything on top of the weathershield.
- To prevent your child overheating, always fold or remove the weathershield when indoors or in warm environments.
  
- A basket is provided for the carriage of 2kg of items evenly distributed.

## Care of your product

- Your pushchair requires maintenance by you.
  - Regularly inspect the locks, brakes, harness, catches, seat adjusters, joints and fixings to ensure they are secure and in full working order.
  - Brakes, wheels and tyres do wear and should be replaced if necessary. This can be arranged through your local Mothercare store.
  - If parts become stiff or difficult to operate, ensure dirt is not the cause, then try a light application of a silicon lubricant, ensuring it penetrates between the components. Regular lubrication of moving parts will extend the life of your pushchair and make opening and folding easier.
  - Plastic and metal parts may be sponged lightly using warm water and a mild detergent. Dry thoroughly before storing.
  - Refer to sewn in labels for fabric care instructions.
  - Never clean with abrasive, ammonia based, bleach based or spirit type cleaners.
  - After exposure to damp conditions, dry off with a soft cloth and leave fully open in a warm environment. Storing damp will encourage mildew to form.
  - Store in a dry place
  - Do not leave in sunlight for prolonged periods - some fabrics may fade.
  - Your pushchair should be serviced and reconditioned before using it for a second baby, or within 18 months, whichever is the sooner. This can be arranged by your local Mothercare store.
- 
- The Weathershield™ can be cleaned by sponging with warm water and a mild detergent.
  - Never clean with abrasive, ammonia based, bleach based or spirit type cleaners.
  - Never store this cover where heat may distort the Weathershield™.

## customer care

### Your child's safety is your responsibility

If you have a problem with this product or require replacement parts, please contact your nearest Mothercare store or telephone the Mothercare Customer Care Line on 0844 875 5111.

Alternatively write to:

Customer Care  
Mothercare  
Cherry tree road  
Watford  
Herts. WD24 6SH

[www.mothercare.com](http://www.mothercare.com)

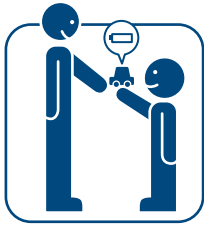

Batteries should be replaced by an adult.

يجب استبدال البطاريات من قبل شخص بالغ.

Les piles doivent être remplacées par un adulte.

Batterien sind grundsätzlich von einem Erwachsenen auszutauschen.

Η αντικατάσταση των μπαταριών πρέπει να γίνεται από ενήλικες.

电池应由成人更换。

Baterie powinna wymieniać osoba dorosła.

Замену батарей должны делать только взрослые.

As pilas deben ser cambiadas por un adulto.

Piller yetişkinler tarafından değiştirilmelidir.



Never dispose of batteries in fire as this may cause them to explode.

يجب عدم التخلص من البطاريات بإلقائها في النار إذ قد يؤدي ذلك إلى انفجارها.

Ne jamais jeter les piles dans le feu, cela pourrait les faire exploser.

Batterien niemals verbrennen – Explosionsgefahr!

Ποτέ μην καίετε μπαταρίες καθώς μπορεί να σημειωθεί έκρηξη.

切勿将电池投入火中，以免引起爆炸。

Nigdy nie wrzucać baterii do ognia, ponieważ mogą wybuchnąć.

Не бросайте батареи в огонь, это взрывоопасно.

Nunca se deshaga de las pilas tirándolas al fuego esto puede causar qu.

Asla pilleri ateşe atmayınız, patlamaya neden olabilir.

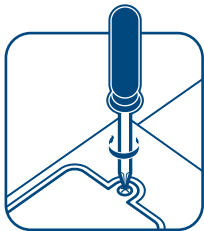

Make sure battery compartment is secure.

تأكد من أن حجرة البطارية محكمة الاغلاق.

Veiller à ce que le compartiment à piles soit bien fermé.

Batteriefach unbedingt sicher verschließen.

Βεβαιωθείτε ότι ο χώρος για τις μπαταρίες έχει κλείσει με ασφάλεια.

确保电池盒安全。

Upewnnić się, że komora baterii jest bezpiecznie zamknięta.

Убедитесь, что отсек батарей надежно закрыт.

Tenga cuidado de que el compartimiento de las pilas esté bien seguro.

Pil bölüminün sağlam olduğundan emin olunuz.

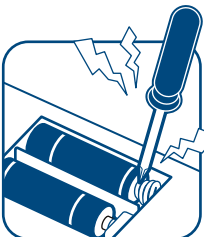

The supply terminals are not to be short circuited.

يجب عدم توصيل أطراف مجزء القدرة بشكل دائرة مغلقة.

Ne pas court-circuiter les bornes.

Pole auf keinen Fall kurz schließen.

Δεν πρέπει να βραχυκυκλώνονται τα κυκλώματα παροχής

电源接线端不能短路。

Nie powodować zwarcia biegunów baterii.

Проверьте полярность подключения батареи.

Cuidado de no producir cortacircuitos en el terminal.

Besleme uçları, kısa devre yapmamalıdır.



Non-rechargeable batteries are not to be re-charged.

يجب عدم إعادة شحن البطاريات الغير قابلة لإعادة الشحن.

Ne pas tenter de recharger les piles non-rechargeables.

Niemals versuchen, nicht wieder aufladbare Batterien neu zu laden.

Δεν πρέπει να επαναφορτίζονται μπαταρίες οι οποίες δεν είναι επ αναφορτιζόμενες.

不能对无法再充电的电池充电。

Nie ładować ponownie baterii jednorazowych.

Не пытайтесь заряжать одноразовые батареи.

Pilas no recargables no se deben volver a cargar.

Yeniden şarj edilebilir olmayan piller, şarj edilmemelidir.

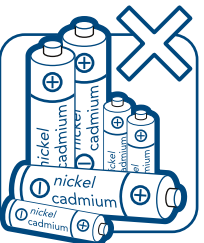

Do not use Nickel Cadmium rechargeable batteries.

لا تستعمل بطاريات من نوع نيكيل كادميوم قابلة للشحن.

Ne pas utiliser des piles rechargeables au Nickel Cadmium.

Keine wieder aufladbaren Nickel-Kadmium Batterien verwenden.

Μη χρησιμοποιείτε επαναφορτιζόμενες μπαταρίες Νικελίου-Καδμίου.

不要使用镍镉可充电电池。

Nie stosować niklowo-kadmowych baterii wielokrotnego użytku.

Не используйте никель-кадмиевые батареи.

No use pilas recargables de níquel cadmio.

Yeniden şarj edilebilir Nikel Kadmiyum piller kullanmayınız.

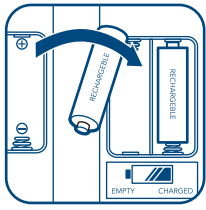

Rechargeable batteries are to be removed from the product before being charged (if removable). Rechargeable batteries should only be charged under adult supervision.

البطاريات التي يمكن شحنها يجب إخراجها من المنتجات قبل شحنها (إذا كان من الممكن إخراجها). البطاريات التي يمكن شحنها يجب أن تشحن فقط تحت إشراف شخص بالغ.

Les piles rechargeables doivent être retirées du produit avant d'être rechargé (si possibilité de les enlever). Les piles rechargeables doivent être rechargées sous la supervision d'un adulte uniquement.

Aufladbare Batterien müssen aus dem Produkt entfernt werden, bevor sie aufgeladen werden (wenn herausnehmbar). Aufladbare Batterien sollten nur unter Erwachsenen-Aufsicht geladen werden.

Οι επαναφορτιζόμενες μπαταρίες πρέπει να αφαιρούνται από τα προϊόντα πριν φορτιστούν (αν είναι αφαιρούμενες). Οι επαναφορτιζόμενες μπαταρίες θα πρέπει να φορτίζονται μόνο υπό την επίβλεψη ενήλικου.

电池充电前要先从产品中取出 (如果可以取出的话)。应在家长的监护下对充电电池进行充电。

Akumulatory należy wyjąć z produktów przed ładowaniem (jeśli są wymiwalne). Baterie wielokrotnego użytku ładować tylko pod nadzorem osoby dorosłej.

Заряжающиеся батарейки следует вынимать из изделий перед зарядкой (если это возможно). Зарядку этих батареек следует осуществлять только под наблюдением взрослых.

Si las pilas se pueden quitar hay que quitarlas de los productos antes de recargar. Pilas recargables solo se deben cargar con la supervisión de un adulto.

Yeni den şarj edilebilir piller, şarj edilmeden önce üründen çıkarılmalıdır (eğer çıkarılabilir ise). Yeni den şarj edilebilir piller, sadece bir yetişkinin denetimi altında şarj edilmelidir.

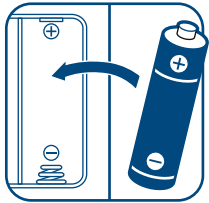

Take care to fit the batteries correctly observing the '+' and '-' sign marks on the battery and appliance.

تأكد من تثبيت البطاريات بصورة صحيحة مع ملاحظة إشارات (+) و (-) على البطاريات وعلى الجهاز.

Veiller à installer correctement les piles, en faisant correspondre les signes '+' et '-' sur la pile et l'appareil.

Bitte beachten, dass die '+'- und '-'-Pole der Batterien an den entsprechenden Markierungen ausgerichtet sein müssen.

Απαιτείται προσοχή ώστε οι μπαταρίες να τοποθετούνται στη θέση τους σωστά, σύμφωνα με τις ενδείξεις + και - που βρίσκονται πάνω στις μπαταρίες και στη συσκευή.

注意电池及装置上的 '+'、'-' 标记，小心正确安装电池。

Włożyć prawidłowo baterie tak, aby biegun '+' i '-' był skierowany w kierunku wskazanym na baterii i urządzeniu.

При подключении батареи учитывайте маркировку контактов '+' и '-'.

Asegúrese de que los polos de las pilas están bien puestos, el '+' y '-'. Los polos del aparato y las pilas coinciden.

Pilleri doğru yerleşirmeye, pildeki ve alettaki '+' ve '-' işaretlerine dikkate ediniz.

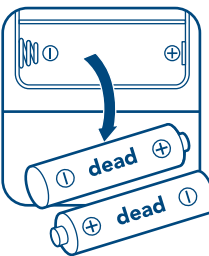

Remove dead batteries and all batteries from products which are not going to be used for a long time, otherwise the batteries may leak and cause damage.

إزغ البطاريات الفارغة وجميع البطاريات من المنتجات التي لن يتم استخدامها لمدة طويلة، وإلا فإن البطاريات قد يحدث بها تسرب وتسبب في حدوث تلف.

Enlever les piles usagées ainsi que toutes autres piles du produit si celui-ci n'est pas utiliser pendant longtemps, sinon les piles peuvent fuir et provoquer des dommages.

Leere Batterien und solche, die für lange Zeit nicht benutzt werden, aus dem Produkt herausnehmen, da die Batterien sonst auslaufen und Schäden verursachen können.

Αφαιρέστε τις εξαντλημένες μπαταρίες καθώς και όλες τις μπαταρίες από προϊόντα που δεν πρόκειται να χρησιμοποιηθούν για μεγάλη χρονική περίοδο, αλλιώς οι μπαταρίες μπορεί να διαρρέουν και να προκαλέσει ζημιά.

如长期不使用，请将无电电池和所有电池从产品中取出，以防电池漏液，造成损坏。

Wyjąć wyladowane baterie oraz wszystkie baterie z produktów, które nie będą używane przez długi czas. Pozostawione baterie mogą się rozlać i spowodować uszkodzenie.

Полностью разряженные батарейки следует сразу удалить из изделий, а также вынуть все батарейки, если продукт не будет использован длительное время – в противном случае батарейки могут дать течь и причинить повреждения.

Quitar las pilas gastadas y también se deben quitar cuando no se va a usar el producto durante mucho tiempo. Las pilas se pueden salir y estropear el producto.

Uzun süre kullanılmayacak ürünlerden bitmiş piller ve tüm pilleri çıkartınız, aksi takdirde piller akabilir ve zarar verebilir.

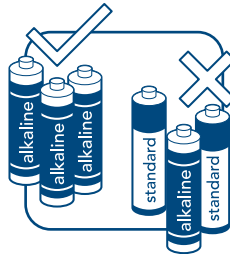

Only batteries of the same or equivalent type are to be used. Do not mix alkaline, standard (zinc carbon), or re-chargeable (nickel cadmium) batteries.

استعمل فقط البطاريات من نفس النوع أو من نوع مماثل. لا تخطئ بين البطاريات القلوية والبطاريات الاعتيادية (زنك كربون) أو البطاريات القابلة لاعادة الشحن (نيكل كاديوم).

Utiliser ensemble des piles de même type ou de type semblable. Ne pas mélanger des piles alcalines, standard (zinc carbone) et rechargeables (nickel cadmium).

Ausschließlich Batterien gleichen bzw. vergleichbaren Typs verwenden. Auf keinen Fall Alkali-, Standard- (Zink-Kohle), oder wiederaufladbare (NiCd) Batterien gemeinsam verwenden.

Πρέπει να χρησιμοποιούνται μόνο μπαταρίες του ίδιου ή αντίστοιχου τύπου. Μην αναμειγνύετε αλκαλικές, συντακτικές (μειδάργυρου-άνθρακα), ή επαναφορτιζόμενες (νικελίου - καδμίου) μπαταρίες.

只能使用相同或等同型号的电池。不要将碱性电池、标准电池 (碳锌) 或可充电 (镍镉) 电池混合使用。

Stosować tylko baterie tego samego typu lub ich odpowiedniki. Nie mieszać baterii alkalicznych, standardowych (węglowo-cynkowych) lub akumulatorów (niklowo-kadmowych)

Используйте батареи того же типа или их аналог. Не подключайте батареи разных типов, например, щелочные и никель-кадмиевые.

Sólo pilas igual o de tipo equivalente se deben usar. No mezcle pilas de alcalino, estándar (carbónicas) o pilas recargables (cadmio níquel)

Sadece aynı veya denk tipte piller kullanılmalıdır. Alkalik, standart (çinko karbon), veya yeniden şarj edilebilir (nikel kadmiyum) pilleri birbirine karıştırmayınız.

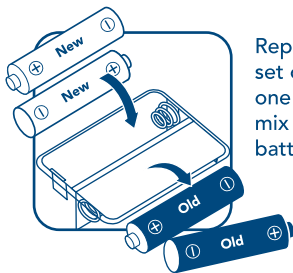

Replace the whole set of batteries at one time, do not mix old and new batteries.

استبدل طقم البطاريات جميعه في وقت واحد، لا تخطئ بين البطاريات القديمة والجديدة.

Remplacer toutes les piles à la fois, ne pas mélanger les piles neuves avec des piles anciennes.

Batterien komplett austauschen, niemals alte und neue Batterien gemeinsam verwenden.

Θα πρέπει να γίνεται αντικατάσταση όλων των μπαταριών μαζί, δεν πρέπει να αναμειγνύονται παλιές με νέες μπαταρίες.

一次更换整套电池，不要新旧电池同时使用。

Jednocześnie wymieniać cały komplet baterii, nie łączyć baterii starych z nowymi.

Не смешивайте старые и новые батареи.

Ponga todas las pilas al mismo tiempo, no mezcle pilas nuevas con viejas.

Tüm pil setini aynı zamanda değiştiriniz, eski ve yeni pilleri birbirine karıştırmayınız.



Do not immerse battery operated products. Wipe clean only.

لا تغمر المنتجات التي تعمل بالبطاريات في الماء. امسحها لتنظيفها.

Ne pas mettre les produits utilisant des piles dans l'eau. Nettoyez à sec uniquement.

Batteriebetriebene Produkte nicht in Flüssigkeiten eintauchen. Nur abwischen.

Μη βυθίζετε σε υγρό τα προϊόντα που λειτουργούν με μπαταρίες. Καθαρίζετε τα μόνο σκουπίζοντάς τα με πανί.

电池驱动产品不可水洗，干擦即可。

Nie zanurzać w płynach produktów zasilanych bateriami. Tylko wycierać.

Запрещается замачивать изделия на батарейках – для очистки их следует вытирать тряпкой.

Productos que funcionan con pilas no se deben sumergir o mojar con ningún líquido. Se debe limpiar con una gamuza seca.

Pille çalıştırılan ürünleri suya batırmayınız. Sadece silerek temizleyin.

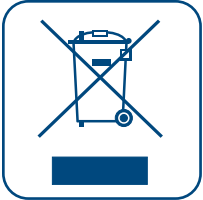

Help the environment by disposing of your products responsibly. The wheelie bin symbols indicate the product and batteries must not be disposed of in the domestic waste as they contain substances which can be damaging to the environment and health. Please use designated collection points or recycling facilities when disposing of the item or batteries.

ساعد على حماية البيئة عن طريق التخلص من منتجاتك بطريقة مسؤولة. رمز سلة المهملات الكبيرة المزودة بعجلات يشير إلى أن المنتج والبطاريات يجب عدم التخلص منهم في سلة المهملات المنزلية لاحتوائهم على مواد ضارة بالصحة والبيئة. يرجى استخدام نقطة تجميع النفايات المحددة أو وحدات إعادة التدوير عند التخلص من المنتج أو البطاريات.

Protégez l'environnement en vous débarrassant des piles d'une façon responsable. Le symbole d'une poubelle ronde indique que le produit et les piles ne doivent pas être jeté avec les ordures domestiques car ils contiennent des substances qui peuvent être dangereuses pour l'environnement et la santé. Utilisez des points de collections ou des centres de recyclage lorsque vous vous débarrassez du produit ou des piles.

Helfen Sie Ihrer Umwelt und entsorgen Sie diese Produkte verantwortungsbewusst. Das Müllonnen-Symbol sagt, dass dieses Produkt und seine Batterien nicht in den Haushaltsmüll gegeben werden dürfen, weil Sie Stoffe enthalten, die für die Umwelt und Gesundheit schädlich sein können. Wenn Sie diesen Artikel oder seine Batterien entsorgen möchten, benutzen Sie bitte die dafür vorgesehenen Sammelstellen oder Wiederverwertungs-Einrichtungen.

Βοηθήστε το περιβάλλον διαθέτοντας τα απόβλητα προϊόντα σας με υπεύθυνο τρόπο. Τα σύμβολα του κυλιόμενου κάδου υποδηλώνουν ότι το προϊόν και οι μπαταρίες δεν πρέπει να απορρίπτονται στα οικιακά απόβλητα γιατί περιέχουν ουσίες που μπορεί να είναι επιβλαβείς για το περιβάλλον και την υγεία. Παρακαλούμε να χρησιμοποιείτε τις καθορισμένες τοποθεσίες συλλογής ή εγκαταστάσεις ανακύκλωσης όταν απορρίπτετε προϊόν ή μπαταρίες.

以负责任的方式弃置您的产品，为环保作一份贡献。循环标志表示，该产品和电池因含有损害环境和健康的物质，因此不得放入生活垃圾中丢弃。弃置该物品或电池时，应使用指定的收集点或循环再用设施。

Można pomóc środowisku utylizując produkty w odpowiedzialny sposób. Symbole pojemnika na śmieci wskazują, że nie wolno wyrzucać produktu i baterii do odpadów z gospodarstwa domowego, ponieważ zawierają substancje, które mogą być szkodliwe dla środowiska naturalnego i zdrowia. Produkty lub baterie należy przekazywać do wyznaczonych punktów zbiórki lub punktów skupu surowców wtórnych.

Помогите окружающей среде при помощи ответственного отношения к используемой продукции. Значок с изображением зачеркнутой мусорной корзины означает, что продукт и батарейки не следует выбрасывать вместе с обычными бытовыми отходами, поскольку они содержат вещества, способные нанести вред окружающей среде и здоровью. Пожалуйста, используйте специальные мусоросборники или места утилизации подобного рода отходов.

Ayude el medio ambiente deshaciéndose de productos con responsabilidad. El símbolo de la ruedecita indica que el product y las pilas no se deben incluir en la basura casera ya que contienen substancias que pueden dañar el medio ambiente y la salud de las personas. Por favor usen sitios designados para este propósito o facilidades donde reciclan estos productos.

Atık ürününüzü sorumluluk içinde yok ederek çevreye yardım ediniz. Bisikleti sürenlerin tekerlek üstünde dengede durma sembolü, çevreye ve sağlığa zararlı maddeler içeren ürün ve pillerin yerel atık yerlerine atılmaması gerektiğini gösterir. Lütfen bu tür ürünleri yok ederken belirtilmiş toplama noktaları veya yeniden dönüşüm tesislerini kullanınız.



## هام! احتفظ بها للرجوع إليها عند الحاجة. الرجاء قراءتها بدقة

اقرأ هذه الإرشادات بتمعن قبل الشروع في استعمال العربة واحتفظ بها للرجوع إليها عند الحاجة. قد يؤثر عدم قرائتك لهذه الإرشادات سلباً على سلامة طفلك.  
هذه العربة مصممة لحمل طفل واحد فقط منذ ولادته (صفر شهر) إلى أن يبلغ وزنه ١٥ كغم كحد أقصى. صمم هذه العربة لنقل طفل واحد فقط.

### نصائح السفر السليم لك ولطفلك

عربات الأطفال هي الطريقة المثلى لنقل طفلك. ولكن من المهم جداً التذكر بأنه يجب على الطفل في أشهره الست الأولى أن يرقد مستلقياً على ظهره معظم يومه وذلك لراحته ونموه الطبيعي.

- **تنبيه!** قد يكون خطراً على طفلك تركه بدون مراقبة.
- **تنبيه!** تأكد من عمل كل أنظمة الأفعال قبل الاستعمال.
- **تنبيه!** لا تضع فرشاة إضافية في المقعد المدفوع.
- **تنبيه!** تأكد من أن طفلك يرتدي الحزام الرباط في كل الأوقات مثبتاً بصورة صحيحة ومكيف الطول.
- **تنبيه!** أي ثقل معلق على المقود يؤثر سلباً على استقرار العربة أو المقعد المدفوع.
- **تنبيه!** دائماً استعمل رباط ما بين الفخذين مع حزام الخصر.
- **تنبيه!** تأكد من أن أدوات تثبيت متن العربة أو وحدة الجلوس مربوطة جيداً قبل استعمال المنتج.
- **تنبيه!** هذا المنتج لا يصلح للركض أو التزلج.
- للمزيد من السلامة، أتاحت الحلقات على هيئة الحرف D لتركيب حزام رباط منفصل وفق المعيار البريطاني BS 6684 أو المعيار البريطاني الأوروبي BS EN 13210
- تأكد من عدم تواجد الأطفال بالقرب من الأجزاء المتحركة من المقعد المدفوع قبل الشروع في تعديله.
- تحميل هذا المقعد المدفوع فوق طاقته، أو طيه بطريقة خاطئة أو استعمال ملحقات غير معتمدة به أمر غير مضمون العواقب وقد يؤدي إلى تلفه أو كسره.
- لا تسمح للأطفال بالتسلق إلى داخل المقعد المدفوع بدون مساعدة شخص بالغ. شغل الفرملة قبل وضع طفلك داخل المقعد المدفوع.
- لا تترك طفلك أبداً في غطاء واق أو قنسوة بالداخل، أو في الجو الحار أو بالقرب من مصدر حرارة لأن طفلك قد يحمي أكثر من اللازم.
- لا تحمل هذا المقعد المدفوع فوق طاقته بأطفال إضافيين أو السلع أو الملحقات.
- يجب عدم تعليق الحقائب أو أي أشياء أخرى من المقابض لأن ذلك يؤثر على توازن المقعد المدفوع.
- شغل فرملة الاصطفاف دائماً عند إيقافك المقعد المدفوع.
- تأكد من عمل فرملة الاصطفاف أثناء وضع الأطفال داخل العربة أو إخراجهم منها.
- توخي الحذر عند صعودك أو نزولك من فوق حاجز حافة الطريق. أخرج الطفل من المقعد المدفوع وأطويه عند صعودك أو هبوطك الدرج أو السلالم المتحركة.
- لا تسمح للأطفال باللعب بالمقعد المدفوع أو التدلي منه.
- لا تستعمل بدائل للحمال أو ملحقات غير تلك التي توصي بها الشركة المصنعة.
- إذا استعمل شخص ما المقعد المدفوع وهو ليس على دراية به، كالأقارب مثلاً، فعليك دائماً شرح طريقة عمله لهم.
- لا تستعمل العربة بالقرب من مصدر نار أو لهيب مكشوف.
- توخي المزيد من الحذر في الجو العاصف.
- هذا المقعد المدفوع يتفق مع المعيار الأوروبي رقم BS EN 1888:2003.
- أزل الدرع الحامي من المطر قبل طي المقعد المدفوع منعاً من الإضرار به.
- لا تضع أجساماً فوق قمة الدرع الحامي.
- لمنع طفلك من أن يحمي أكثر من اللازم، أطوي الغطاء الواقي من المطر أو أنزعه دائماً بالداخل أو في الأجواء الدافئة.
- تم توفير سلة للعربة تتسع لوزن يصل حتى ١٥ كغم موزع عليها بشكل متساو

## الاعتناء بالمنتج

- المقعد المدفوع يحتاج إلى عنايةك.
- قم بمراجعة الأقفال والفرامل والحزام الرباط، والسقاطات وضوابط المقعد والمفاصل والروابط لضمان سلامتها وعملها بالشكل الصحيح.
- الفرامل والعجلات وإطاراتها تتهتك ويجب تبديلها عند الحاجة. يمكنك تدبير ذلك من خلال محل مازكير القريب منك.
- إذا تيبس أي من الأجزاء أو صعب تشغيلها، تأكد من عدم كون القاذورات المعلقة بها هي السبب. ثم حاول استعمال بعضا من مزيت السليكون وتأكد من أنه يتسرب إلى ما بين المكونات. التزيت المنتظم للمكونات المتحركة يطول من عمر العربة ويجعل فتحها وطبها أسهل.
- يمكن تنظيف الأجزاء البلاستيكية والمعدنية باستخدام الإسفنج والماء الدافئ والصابون الخفيف. يجب تجفيف العربة جيدا قبل تخزينها.
- راجع العلامات المحيطة لإرشادات العناية بالقماش.
- لا تستعمل أبدا مواد تنظيفية كاشطة، أو بها ماء النشادر، أو مواد تبيض، أو كحولية للتنظيف.
- جف العربة بعض تعرضها للماء أو الرطوبة باستعمال قطعة قماش ناعمة وأترك العربة مفتوحة تماما في مكان دافئ. تخزين العربة وهي مبتلة يساعد على نمو العفن عليها.
- خزنها في مكان جاف.
- لا تترك العربة معرضة لأشعة الشمس لفترات طويلة فقد يؤدي ذلك إلى بهتان بعض المنسوجات.
- يجب صيانة المقعد المدفوع وتجديده قبل استعماله لنقل طفل آخر أو في خلال ١٨ شهرا من شراؤه. أيهما وقع في الأول، يمكنك تدبير ذلك من خلال محل مازكير القريب منك.
- يمكن تنظيف الدرع الحامي بمسحه بالماء الدافئ والصابون الخفيف مستعملا قطعة إسفنج.
- لا تستعمل أبدا مواد تنظيفية كاشطة، أو بها ماء النشادر، أو مواد تبيض، أو كحولية للتنظيف.
- لا تخزن هذا الغطاء في أي مكان ساخن يمكن أن تنشوه فيه الحرارة الدرع الحامي من المطر.

## العناية بالعملاء

إذا واجهتك مصاعب في استعمال هذا المنتج، أو كنت بحاجة إلى قطع غيار، فالرجاء الاتصال بأقرب محل مازكير.

# IMPORTANT, CONSERVEZ POUR RÉFÉRENCE ULTÉRIEURE : LISEZ ATTENTIVEMENT

Veillez lire ces instructions soigneusement avant l'utilisation et les conserver pour référence future. La sécurité de votre enfant pourrait ne pas être garantie, si vous ne suivez pas ces instructions. Ce véhicule convient aux enfants de la naissance (0 mois) et jusqu'à un poids maximum de 15 kg. Ce véhicule est conçu pour transporter un seul enfant.

## Conseils de sécurité pour vous et votre bébé

Les poussettes sont le moyen idéal pour transporter votre bébé. Toutefois, il est important de se rappeler que durant les 6 premiers mois de leur vie, les bébés doivent passer la plupart de la journée couchés à plat pour être confortables et se développer.

- AVERTISSEMENT Il peut être dangereux de laisser votre enfant sans surveillance.
  - AVERTISSEMENT Assurez-vous que tous les dispositifs de verrouillage sont enclenchés avant l'utilisation.
  - AVERTISSEMENT N'ajoutez pas de matelas supplémentaire à la poussette.
  - AVERTISSEMENT Assurez-vous que votre enfant porte un harnais bien ajusté tout le temps.
  - AVERTISSEMENT Toute charge attachée à la poignée affectera la stabilité du landau/de la poussette.
  - AVERTISSEMENT Utilisez toujours la sangle d'entre-jambes avec la ceinture.
  - AVERTISSEMENT Vérifiez que les fixations du corps du landau ou du siège sont correctement enclenchées avant l'utilisation.
  - AVERTISSEMENT Ce produit ne convient pas à la course ou au patinage.
  - Pour encore plus de sécurité, des anneaux D sont fournis pour la fixation d'un harnais de sécurité séparé approuvé selon la norme BS 6684 ou BS EN 13210.
  - Tenez les enfants éloignés des pièces mobiles avant d'effectuer les réglages de la poussette.
  - Une surcharge, un pliage incorrect et l'utilisation d'accessoires non-approuvés sont dangereux et peuvent abîmer ou casser cette poussette.
  - Ne laissez pas votre enfant se mettre dans la poussette sans assistance. Appliquez le frein avant de mettre votre enfant dans la poussette.
  - Ne laissez jamais l'habillement pluie ou le couvre-jambes à l'intérieur, dans une atmosphère chaude ou près d'une source de chaleur, car votre enfant pourrait avoir trop chaud.
  - Ne surchargez pas cette poussette avec d'autres enfants, des objets ou des accessoires supplémentaires.
  - Les sacs et autres objets ne doivent pas être suspendus sur les poignées, car ceci peut affecter la stabilité de la poussette. Appliquez toujours le frein de stationnement lorsque la poussette est immobile.
  - Assurez-vous que le frein de stationnement est enclenché lorsque vous installez ou enlevez les enfants de la poussette.
  - Faites attention lorsque vous montez ou descendez des trottoirs. Sortez votre enfant de la poussette et pliez-la lorsque vous montez ou descendez des escaliers ou escalateurs.
  - Ne laissez pas les enfants jouer avec la poussette ou s'y suspendre.
  - N'utilisez pas de pièces ou accessoires qui ne sont pas approuvés par le fabricant.
  - Si votre poussette est utilisée par des personnes non familiarisées, par ex. grands-parents, montrez-leur son fonctionnement.
  - N'utilisez pas cette poussette près d'un feu de cheminée ou d'une source de chaleur exposée.
  - Faites particulièrement attention en conditions venteuses.
  - Cette poussette est conforme à BS EN 1888:2003.
- 
- Pour éviter qu'il ne soit abîmé, enlevez l'habillement pluie avant de plier la poussette.
  - Ne placez rien sur l'habillement pluie.
  - Pour éviter que votre enfant n'ait trop chaud, pliez ou enlevez toujours l'habillement pluie à l'intérieur ou dans des environnements chauds.
- 
- Un panier pouvant porter 2 kg distribués de manière égale est fourni.

## Entretien de votre produit

- Vous devez veiller à l'entretien de votre poussette régulièrement.
  - Inspectez régulièrement les verrous, les freins, les harnais, les réglages de siège, les joints et les fixations, afin d'assurer qu'ils sont en bon état et fonctionnent correctement.
  - Les freins, les roues et les pneus s'usent et doivent être remplacés si nécessaire. Ceci peut être organisé par votre magasin Mothercare local.
  - Si des pièces deviennent rigides ou difficiles à utiliser, assurez-vous qu'elles ne sont pas trop sales, puis essayez d'appliquer une couche mince de lubrifiant silicone, en vous assurant qu'il pénètre entre les composants. Une lubrification régulière des pièces mobiles augmentera la durée de vie de votre poussette et facilitera l'ouverture et le pliage.
  - Les pièces en plastique et en métal peuvent être essuyées légèrement à l'éponge avec de l'eau tiède et un détergent doux. Laissez sécher avant de ranger.
  - Consultez les étiquettes cousues pour les consignes d'entretien.
  - Ne nettoyez jamais avec des produits nettoyants abrasifs, à base d'ammoniac, de javel ou alcoolisés.
  - Après l'exposition aux conditions humides, séchez avec un chiffon doux et laissez la poussette complètement ouverte dans un environnement chaud. Ranger une poussette humide encourage la formation de moisissure.
  - Conservez dans un endroit sec.
  - Ne laissez pas au soleil pendant des périodes prolongées – certains tissus pourraient se décolorer.
  - Votre poussette doit être révisée et reconditionnée avant de l'utiliser pour un deuxième bébé ou dans les 18 mois, le cas échéant. Ceci peut être organisé par votre magasin Mothercare local.
- 
- Le Weathershield™ peut être nettoyé en l'épongeant avec de l'eau chaude et un nettoyant doux.
  - Ne nettoyez jamais avec des produits nettoyants abrasifs, à base d'ammoniac, de javel ou alcoolisés.
  - Ne rangez jamais dans un endroit où la chaleur pourrait déformer le Weathershield™.

## service client

En cas de problème avec ce produit ou si avez besoin de pièces de rechange, veuillez contacter votre Magasin Mothercare le plus proche.

# WICHTIG! ZUR SPÄTEREN VERWENDUNG AUFBEWAHREN: SORGFÄLTIG LESEN.

Lesen Sie diese Anleitung bitte vor Gebrauch sorgfältig durch und bewahren Sie sie zur späteren Verwendung auf. Nichtbefolgung dieser Anleitung könnte die Sicherheit Ihres Kindes gefährden. Dieses Fahrzeug ist für ein Kind von Geburt an (0 Monate) bis zu einem Höchstgewicht von 15 kg vorgesehen. Dieses Fahrzeug dient ausschließlich dem Transport eines einzelnen Kindes.

## So sind Sie mit Ihrem Baby sicher unterwegs:

Buggys stellen eine ideale Lösung für den Transport Ihres Kleinkindes dar. Bedenken Sie jedoch, dass es für Ihr Baby am angenehmsten ist und seine Entwicklung am meisten fördert, wenn es die meiste Zeit des Tages flach liegt.

- **WARNHINWEIS!** Es könnte gefährlich sein, Ihr Kind unbeaufsichtigt zu lassen.
  - **WARNHINWEIS!** Achten Sie darauf, dass vor Verwendung alle Feststelleinrichtungen eingerastet sind.
  - **WARNHINWEIS!** Fügen Sie dem Kinderwagen keine weitere Matratze hinzu.
  - **WARNHINWEIS!** Achten Sie darauf, dass Ihr Kind stets korrekt mit dem Gurtsystem gesichert ist.
  - **WARNHINWEIS!** Jede Last am Griff beeinträchtigt die Stabilität des Kinderwagens / Buggys.
  - **WARNHINWEIS!** Verwenden Sie stets Schritt- und Taillengurt gemeinsam.
  - **WARNHINWEIS!** Prüfen Sie, dass die Befestigungsteile der Kinderwagen- bzw. Sitzeinheit vor Verwendung korrekt eingerastet sind.
  - **WARNHINWEIS!** Dieses Produkt eignet sich nicht zum Laufen oder Rollschuhlaufen.
  - Für zusätzliche Sicherheit stehen Zugringe zur Montage eines weiteren Sicherheitsgurts gemäß den Normen BS 6684 oder BS EN 13210 zur Verfügung.
  - Bevor Sie den Kinderwagen verstellen, achten Sie darauf, dass sich Kinder nicht in der Nähe beweglicher Teile befinden.
  - Überladen, falsches Zusammenfallen und die Verwendung falschen Zubehörs ist unsicher und könnte diesen Kinderwagen beschädigen oder brechen.
  - Erlauben Sie Ihrem Kind nicht, selbstständig in den Buggy zu klettern. Betätigen Sie die Bremse, bevor Sie Ihr Kind in den Buggy setzen bzw. legen.
  - Legen Sie Regenschutz oder -abdeckung im Haus, in warmer Umgebung oder in der Nähe einer Wärmequelle stets ab, da Ihr Kind überhitzen könnte.
  - Überladen Sie den Buggy nicht mit weiteren Kindern, Gegenständen oder Zusatzteilen.
  - Taschen und andere an den Griff gehängte Gegenstände können die Stabilität des Kinderwagens beeinträchtigen.
  - Betätigen Sie stets die Standbremse, wenn der Kinderwagen steht.
  - Sorgen Sie dafür, dass die Standbremse festgestellt ist, bevor Sie Kinder in oder aus dem Kinderwagen nehmen.
  - Seien Sie beim Hinauf- und Hinabsteigen von Randsteinen vorsichtig. Nehmen Sie Ihr Kind beim Hinauf- bzw. Hinabsteigen von Stiegen oder Rolltreppen aus dem Kinderwagen und falten Sie diesen zusammen.
  - Lassen Sie Kinder nicht mit dem Kinderwagen spielen oder an ihn anhängen.
  - Verwenden Sie keine Ersatzteile bzw. Kein Zubehör, das nicht vom Hersteller genehmigt wurde.
  - Wird Ihr Buggy von Personen verwendet, die mit ihm nicht vertraut sind (z. B. Großeltern), zeigen Sie ihnen stets, wie er funktioniert.
  - Verwenden Sie den Buggy nicht in der Nähe eines offenen Feuers oder offener Flammen.
  - Seien Sie unter windigen Bedingungen besonders vorsichtig.
  - Dieser Buggy entspricht der Norm BS EN 1888:2003.
- 
- Entfernen Sie den Regenschutz vor dem Zusammenklappen des Kinderwagens, um Beschädigung zu vermeiden.
  - Stellen oder legen Sie nichts auf den geöffneten Regenschutz.
  - Um Ihr Kind vor Überhitzung zu schützen, entfernen Sie stets den Regenschutz oder falten Sie ihn zusammen, wenn Sie sich im Haus oder in warmer Umgebung aufhalten.
- 
- Für den Transport einer gleichmäßig verteilten Last von 2 Kilogramm steht ein Einkaufskorb zur Verfügung.

## Pflege Ihres Produkts

- Ihr Buggy erfordert von Ihnen regelmäßige Wartung.
- Prüfen Sie Feststelleinrichtungen, Bremsen, Sicherheitsgurt, Riegel, Sitzverstellung, Gelenke und Befestigungen regelmäßig, um ihre Betriebssicherheit und -bereitschaft zu gewährleisten.
- Bremsen, Räder und Reifen nutzen sich ab und sollten, wenn erforderlich, ersetzt werden. Ihr örtliches Mothercare-Geschäft ist Ihnen gerne behilflich.
- Sind Teile starr oder schwer zu bedienen, entfernen Sie, wenn nötig, allen Schmutz. Tragen Sie nun ein wenig Silikon-Gleitmittel auf. Das Gleitmittel sollte auch in die Fugen zwischen den Einzelteilen eindringen können. Regelmäßiges Schmieren beweglicher Teile verlängert die Lebensdauer Ihres Kinderwagens und erleichtert Öffnen und Zusammenfallen.
- Plastik- und Metallteile können mit einem feuchten Schwamm und ein wenig mildem Reinigungsmittel gesäubert werden. Lassen Sie den Kinderwagen vor Aufbewahrung gründlich trocknen.
- Pflegehinweise für Stoffteile befinden sich an den aufgenähten Etiketten.
- Verwenden Sie zur Reinigung niemals Scheuermittel oder Reiniger, die Ammoniak, Chlorbleiche oder Spiritus enthalten.
- Wischen Sie den Kinderwagen nach Verwendung in feuchten Bedingungen mit einem weichen Tuch trocken und lassen Sie ihn nun vollständig geöffnet in warmer Umgebung trocknen. Aufbewahrung in feuchtem Zustand könnte zu Schimmelbildung führen.
- Bewahren Sie den Kinderwagen an einem trockenen Ort auf.
- Setzen Sie den Kinderwagen nicht für längere Zeit direkter Sonnenbestrahlung aus - einige Stoffe könnten verblassen.
- Ihr Kinderwagen sollte vor Verwendung für ein zweites Baby oder nach spätestens 18 Monaten gewartet oder überholt werden. Ihr örtliches Mothercare-Geschäft erledigt dies gerne.
  
- Der Weathershield™ Regenschutz kann mit einem feuchten Schwamm und ein wenig mildem Reinigungsmittel gereinigt werden.
- Verwenden Sie zur Reinigung niemals Scheuermittel oder Reiniger, die Ammoniak, Chlorbleiche oder Spiritus enthalten.
- Bewahren Sie diese Abdeckung niemals in der Nähe einer Wärmequelle auf, die den Regenschutz verziehen könnte.

## kundendienst

Sollten Sie Probleme mit diesem Produkt haben oder Ersatzteile dafür benötigen, kontaktieren Sie bitte Ihr nächstgelegenes Mothercare-Geschäft.

## ΣΗΜΑΝΤΙΚΟ, ΝΑ ΦΥΛΑΣΣΕΤΑΙ ΓΙΑ ΜΕΛΛΟΝΤΙΚΗ ΑΝΑΦΟΡΑ: ΔΙΑΒΑΣΤΕ ΠΡΟΣΕΚΤΙΚΑ

Διαβάστε προσεκτικά τις οδηγίες πριν τη χρήση και φυλάξτε τις για μελλοντική αναφορά. Αν δεν τηρήσετε τις οδηγίες, μπορεί να επηρεάσετε την ασφάλεια του παιδιού σας. Αυτό το καρότσι προορίζεται για τη μεταφορά ενός παιδιού από νεογέννητο (0 μηνών) μέχρι 15 κιλά. Το καρότσι έχει σχεδιαστεί για τη μεταφορά ενός μόνο παιδιού.

### Συμβουλές ασφαλούς μετακίνησης για σας και το μωρό σας

Το καρότσι είναι ο ιδανικός τρόπος να μεταφέρετε το μωρό σας. Είναι σημαντικό να θυμάστε, ωστόσο, ότι κατά τους πρώτους έξι μήνες, τα μωρά είναι ξαπλωμένα το μεγαλύτερο μέρος της ημέρας για άνεση και σωστή ανάπτυξη.

- ΠΡΟΕΙΔΟΠΟΙΗΣΗ Είναι επικίνδυνο να αφήνετε το παιδί χωρίς επιτήρηση.
- ΠΡΟΕΙΔΟΠΟΙΗΣΗ Βεβαιωθείτε ότι λειτουργούν όλες οι ασφάλειες πριν από τη χρήση.
- ΠΡΟΕΙΔΟΠΟΙΗΣΗ Μην προσθέτετε επιπλέον στρώμα στο καρότσι.
- ΠΡΟΕΙΔΟΠΟΙΗΣΗ Φροντίστε να έχετε πάντα στερεωμένο σωστά στο παιδί σας το σύστημα στήριξης.
- ΠΡΟΕΙΔΟΠΟΙΗΣΗ Οποιοδήποτε φορτίο στηρίζεται στη λαβή επηρεάζει την ευστάθεια του καροτσιού.
- ΠΡΟΕΙΔΟΠΟΙΗΣΗ Χρησιμοποιείτε πάντα το στήριγμα του καβάλου σε συνδυασμό με τον ιμάντα μέσης.
- ΠΡΟΕΙΔΟΠΟΙΗΣΗ Πριν από τη χρήση, βεβαιωθείτε ότι οι συνδέσεις στο κυρίως σώμα του καροτσιού ή στο κάθισμα έχουν στερεωθεί καλά.
- ΠΡΟΕΙΔΟΠΟΙΗΣΗ Το προϊόν δεν ενδείκνυται για τρέξιμο ή χρήση με πατίνια.
- Για επιπλέον ασφάλεια, σας παρέχονται κρίκοι σε σχήμα «D» για τη στερέωση ενός χωριστού συστήματος στήριξης που ανταποκρίνεται στο πρότυπο BS 6684 ή BS EN 13210.
- Βεβαιωθείτε ότι τα παιδιά δεν βρίσκονται κοντά σε κινητά μέρη, προτού προχωρήσετε σε τροποποιήσεις στο καρότσι.
- Ποτέ μην αφήνετε την κουκούλα ή την ποδιά του καλύμματος όταν το καρότσι βρίσκεται σε εσωτερικό χώρο, σε ζεστή ατμόσφαιρα ή κοντά σε πηγή θερμότητας, καθώς μπορεί να υπερθερμανθεί το παιδί σας.
- Μην παραφορτώνετε το καρότσι με άλλα παιδιά, τσάντες ή εξαρτήματα.
- Μην κρεμάτε τις σακούλες ή άλλα αντικείμενα από τη λαβή, καθώς ενδέχεται να επηρεαστεί η σταθερότητα του καροτσιού.
- Όταν το καρότσι είναι σταματημένο, χρησιμοποιείτε πάντοτε τα φρένα.
- Φροντίστε να βάζετε φρένο κάθε φορά που τοποθετείτε ή απομακρύνετε τα παιδιά από το καρότσι.
- Να είστε προσεκτικοί όταν ανεβαίνετε ή κατεβαίνετε από κράσπεδα. Απομακρύνετε το παιδί και κλείστε το καρότσι όταν ανεβοκατεβαίνετε απλές σκάλες ή κυλιόμενες σκάλες.
- Μην αφήνετε τα παιδιά να παίζουν ή να κρεμιούνται από το καρότσι.
- Μην χρησιμοποιείτε μέρη ή εξαρτήματα που δεν είναι εγκεκριμένα από τον κατασκευαστή.
- Αν το καρεκλάκι χρησιμοποιείται από άτομο που δεν είναι εξοικειωμένο με τη χρήση του, π.χ. παππούδες, να τους υποδεικνύετε πάντοτε τον τρόπο χρήσης.
- Μην χρησιμοποιείτε το καρότσι κοντά σε τζάκια ή φλόγες.
- Να είστε ιδιαίτερα προσεκτικοί σε συνθήκες δυνατού αέρα.
- Αυτό το καρότσι τηρεί τις προδιαγραφές BS EN 1888:2003
- Για να αποφύγετε την πρόκληση ζημιάς, αφαιρέστε το κάλυμμα βροχής προτού κλείσετε το καρότσι.
- Μην τοποθετείτε αντικείμενα πάνω στο Weathershield™.
- Για αποφυγή υπερθέρμανσης του παιδιού, κλείνετε ή αφαιρείτε πάντοτε το Weathershield™ σε εσωτερικούς χώρους ή σε ζεστά περιβάλλοντα.
- Μαζί με το καρότσι, παρέχεται ένα καλάθι για τη μεταφορά ομοιόμορφα κατανομημένων αντικειμένων βάρους έως 2 κιλά.

## Φροντίδα του προϊόντος

- Το καρότσι απαιτεί συντήρηση από εσάς.
- Επιθεωρείτε συχνά τις ασφάλειες, τα φρένα, το σύστημα στήριξης, τα μάνταλα, τους ρυθμιστές του καθίσματος και τις συνδέσεις για να βεβαιωθείτε ότι είναι καλά στερεωμένα και λειτουργούν πλήρως.
- Τα φρένα, οι τροχοί και τα λάστιχα υφίστανται φθορά και πρέπει να αντικαθιστώνται όταν κρίνεται απαραίτητο. Απευθυνθείτε στο πλησιέστερο κατάστημα Mothercare.
- Αν τα εξαρτήματα γίνουν δύσκαμπτα και δύσκολα στο χειρισμό, ελέγξτε αν οφείλεται σε βρομιά. Στη συνέχεια, λιπάνετε με σιλικονούχο λιπαντικό, φροντίζοντας να εισχωρήσει ανάμεσα στα μέρη. Η τακτική λίπανση των κινητών μερών εξασφαλίζει μεγαλύτερη διάρκεια ζωής για το καρότσι σας και κάνει πιο εύκολο το άνοιγμα και το κλείσιμο.
- Καθαρίζετε με σφουγγάρι τα πλαστικά και μεταλλικά μέρη χρησιμοποιώντας χλιαρό νερό και ένα ήπιο καθαριστικό υγρό. Περιμένετε να στεγνώσει τελείως πριν το φυλάξετε.
- Ανατρέξτε στις ετικέτες για οδηγίες προστασίας των υφασμάτων.
- Ποτέ μην χρησιμοποιείτε σκληρά καθαριστικά που περιέχουν αμμωνία, λευκαντικό ή οινόπνευμα
- Μετά την έκθεση σε συνθήκες υγρασίας, σκουπίστε με ένα μαλακό πανί και αφήστε το καρότσι τελείως. Η φύλαξη σε περιβάλλον με υγρασία ευνοεί την ανάπτυξη μούχλας.
- Να φυλάσσεται σε ξηρό μέρος.
- Μην το αφήνετε στο άμεσο ηλιακό φως για παρατεταμένα χρονικά διαστήματα – ορισμένα υφάσματα μπορεί να ξεθωριάσουν.
- Κάντε το απαραίτητο σέρβις και τεχνικούς ελέγχους προτού χρησιμοποιήσετε το καρότσι για ένα δεύτερο μωρό, ή μέσα σε 18 μήνες, όποιο διάστημα προκύψει πιο νωρίς. Απευθυνθείτε στο πλησιέστερο κατάστημα Mothercare.
- Καθαρίστε το Weathershield™ χρησιμοποιώντας χλιαρό νερό και ένα ήπιο καθαριστικό.
- Ποτέ μην χρησιμοποιείτε σκληρά καθαριστικά που περιέχουν αμμωνία, λευκαντικό ή οινόπνευμα
- Μην αποθηκεύετε το κάλυμμα σε σημείο όπου η θερμότητα μπορεί να αλλοιώσει το Weathershield™.

## εξυπηρέτηση πελατών

Αν έχετε οποιοδήποτε πρόβλημα με το προϊόν ή χρειάζεστε ανταλλακτικά, επικοινωνήστε με το πλησιέστερο κατάστημα Mothercare.



## 重要, 请保留以备日后参考 仔细阅读

使用前请仔细阅读这些说明并保存以备日后参考。若您不遵循这些说明, 可能会影响您宝宝的安全。本童车适用于新生儿(0月龄)至体重不超过15公斤的宝宝单独乘坐。本童车的设计仅可乘坐一个孩子。

### 安全出行注意事项

儿童推车是携带宝宝的理想工具, 但应记住, 为舒适和发育起见, 出生6个月之内的宝宝大部分时间应平卧。

- 注意: 宝宝无人照看有可能会有危险。
- 注意: 使用前应确保所有锁定装置均锁合。
- 注意: 请勿在推车里添加额外的垫子。
- 注意: 确保宝宝在任何时候都系上正确装配的安全带。
- 注意: 任何挂置在手柄上的物品都会影响平卧座位/推车的稳定性。
- 注意: 切记使用裆带时应同时使用安全带腰带部分。
- 注意: 使用前请检查以确定平卧座位主体或座位组件连接装置均正确锁定。
- 注意: 本产品不适宜跑步或滑行时使用。
- 为增加安全, 所提供的半圆环可用来连接符合英国 BS 6684 标准或英国和欧洲 BS EN 13210 标准的另一条安全带。
- 调节推车之前应确保儿童远离活动部件。
- 超载、折叠不当以及使用未经核准的附件会不安全并可能会损坏或损毁本推车。
- 请勿允许宝宝在无人协助的情况下爬入推车。在把宝宝抱入推车之前应先踩下刹车。
- 切勿在室内、炎热环境或热源附近时依然使用雨罩、顶篷或围裙, 以免宝宝过热。
- 请勿让多个孩子乘坐本推车或超载装置物品或附件。
- 请勿在手柄上挂置包袋和其他物品, 因为这样有可能影响推车的稳定性。
- 推车静止时应始终用刹车刹牢。
- 确保在把宝宝抱入和抱出推车时, 推车处于静止刹车状态。
- 上下人行道时应小心, 上下楼梯或自动扶梯时应抱出宝宝并合拢推车。
- 请勿让幼儿玩弄推车或在推车上悬晃。
- 请勿使用未经厂商许可的零件或附件。
- 若让祖父母等不熟悉推车的人使用时, 切记向他们示范使用方法。
- 请勿在敞开火源或暴露的火焰附近使用本推车。
- 有风的天气里需格外小心。
- 本推车符合英国和欧洲标准 BS EN 1888:2003。
- 为防止损坏, 请在折叠收拢推车前取下雨罩。
- 请勿在雨罩顶上放置任何物品。
- 为防止宝宝过热, 在室内或温暖环境里应始终记住合拢或取下雨罩。
- 所提供的篮筐可装载均匀置放的 2 公斤物品。

## 产品维护

- 本推车需要您的维护保养。
  - 经常检查各锁定装置、刹车、安全带、锁扣、座位调节器、连接器和紧固件以确保一切均处于稳妥正常运行状态。
  - 刹车、轮子、轮胎都会磨损，必要时应更换，可通过当地的Mothercare商店安排事宜。
  - 若部件开始硬化或操作困难，先确定不是尘土所致，然后可试用少许硅润滑剂，确保浸润各部件之间。经常润滑活动部件可延长推车使用寿命并使开启合拢更为方便。
  - 塑料和金属部件可用海绵蘸温水和柔和的洗洁剂轻轻擦拭清洁。存放前需彻底晾干。
  - 织物面料保养请参考缝在内侧的标签说明。
  - 切勿用摩擦性的、氨基、漂白基或酒精类清洁剂清洗。
  - 暴露在潮湿环境之后应用软布擦干并在温暖的环境里充分敞开透气。存放潮湿的推车会促使发霉。
  - 请存放于干燥的地方。
  - 请勿长期置放在日晒之处，有些面料可能会褪色。
  - 在第二个宝宝使用之前或在18个月之内（取两者中时间更短者），应对童车进行一次维修保养，可通过当地的Mothercare商店安排事宜。
- 
- Weathershield™ 雨罩可用海绵蘸温水和柔和的洗洁剂擦拭清洁。
  - 切勿用摩擦性的、氨基、漂白基或酒精类清洁剂清洗。
  - 切勿将Weathershield™ 雨罩存放在可能受热变形的地方。

## 客户服务

若您的产品有问题，或需要替换部件，请与离您最近的 Mothercare 商店联系。

# WAŻNE - ZATRZYMAĆ JAKO PRZYDATNE ŹRÓDŁO INFORMACJI NA PRZYSZŁOŚĆ PROSZĘ PRZECZYTAĆ UWAŻNIE

Należy dokładnie zapoznać się z tymi instrukcjami i zachować je na przyszłość jako źródło informacji. Nieprzestrzeganie tych instrukcji może narazić Państwa dziecko na niebezpieczeństwo. Ten wózek przeznaczony jest do przewożenia jednego dziecka od urodzenia (0 miesięcy) do osiągnięcia przez nie wagi 15 kg. Ten wózek przeznaczony jest do przewożenia tylko jednego dziecka.

## Wskazówki w sprawie bezpiecznego przewożenia dziecka i bezpieczeństwa rodzica

Wózki to doskonały sposób przewożenia dziecka. Należy jednak pamiętać, że podczas pierwszych 6 miesięcy życia dziecko powinno spędzać większość dnia leżąc płasko, dla jego wygody i rozwoju.

- **OSTRZEŻENIE** Pozostawienie dziecka bez opieki może być niebezpieczne.
  - **OSTRZEŻENIE** Przed użyciem sprawdzić, czy zabezpieczone są wszystkie mechanizmy blokujące.
  - **OSTRZEŻENIE** nie dodawać do wózka dodatkowego materaca.
  - **OSTRZEŻENIE** Należy sprawdzać za każdym razem, czy paski upręży zabezpieczającej dziecko są dobrze dopasowane.
  - **OSTRZEŻENIE** Wszelkie obciążenie uchwytu wpływa na stabilność kołyski/wózka.
  - **OSTRZEŻENIE** Zawsze należy stosować zarówno pasek przebiegający przez krocze, jak i pasek biodrowy.
  - **OSTRZEŻENIE** Przed użyciem sprawdzić, czy mechanizmy mocowania kołyski i siedziska są prawidłowo zatrzaśnięte.
  - **OSTRZEŻENIE** Ten produkt nie jest przeznaczony do biegania, ani jeżdżenia na wrotkach.
  - Dla dodatkowego bezpieczeństwa w wyposażeniu wózka znajdują się elementy w kształcie litery D do zamocowania osobnej upręży ochronnej zgodnej z normą BS 6684 lub BS EN 13210.
  - Przez dokonaniem jakichkolwiek regulacji wózka należy upewnić się, że dziecko znajduje się z dala od części ruchomych.
  - Przeciążanie, nieprawidłowe składanie i użycie niezatwierdzonych akcesoriów jest niebezpieczne i może doprowadzić do uszkodzenia lub zniszczenia wózka.
  - Nie należy dopuszczać do tego, aby dziecko wspinało się na siedzisko bez pomocy dorosłego. Przed włożeniem dziecka do wózka należy włączyć hamulec
  - Dziecko nie powinno pozostawiać przykryte daszkiem, osłoną przeciwdeszczową, ani śpiworkiem w pomieszczeniach, w wysokich temperaturach lub w pobliżu źródła ciepła, gdyż mogłoby to doprowadzić do przegrzania dziecka.
  - Nie należy przeciążać wózka dodatkowymi dziećmi, towarami, ani akcesoriami.
  - Nie należy wieszać toreb, ani innych przedmiotów na uchwytach, gdyż mogłoby to naruszyć równowagę wózka.
  - Po zatrzymaniu wózka należy zawsze włączyć hamulec postojowy.
  - Upewnij się, że hamulec postojowy jest włączony podczas wkładania i wyjmowania dzieci.
  - Szczególną ostrożność należy zachować przechodząc przez krawężniki. W przypadku wchodzenia lub schodzenia po schodach i schodach ruchomych należy wyjąć dziecko z wózka.
  - Nie pozwalać dzieciom bawić się wózkiem, ani zwieszać się z niego.
  - Nie wolno stosować części zamiennych ani akcesoriów innych, niż zatwierdzone przez producenta.
  - Jeżeli wózek będzie używany przez osobę nie zaznajomioną z jego działaniem, na przykład przez dziadków, należy zawsze wyjaśnić sposób jego użycia.
  - Nie zbliżać wózka do otwartego ognia lub nieostłoniętego płomienia.
  - Należy zachować szczególną ostrożność podczas silnych wiatrów.
  - Ten wózek zgodny jest z normą BS EN 1888:2003
- 
- Aby nie dopuścić do uszkodzeń, zdjąć osłonę przeciwdeszczową przed złożeniem wózka.
  - Nie kłaść niczego na osłonę Weathershield™.
  - Aby nie dopuścić do przegrzania dziecka, należy zawsze zdejmować lub zwiijać osłonę Weathershield™ w pomieszczeniu lub przy cieplejszej pogodzie.
- 
- Do przewożenia przedmiotów przeznaczony jest koszyk; towary nie mogą przekraczać 2 kg i muszą być równo rozłożone w koszyku

## Pielęgnacja wyrobu

- Wózek wymaga pielęgnacji przez użytkownika.
- Należy regularnie sprawdzać działanie blokad, hamulców, uprząży ochronnej, zatrasków, regulacji siodełka, przegubów i uchwytów, aby upewnić się, że są one bezpieczne i sprawne.
- Hamulce, koła i opony ulegają zużyciu i w razie potrzeby należy wymienić je na nowe. Części zamienne można zakupić w lokalnym sklepie Mothercare.
- Jeżeli części są sztywne i trudne w obsłudze, należy sprawdzić, czy do mechanizmu nie przedostał się brud, a następnie należy nałożyć odrobinę smaru silikonowego, upewniając się, że wszedł pomiędzy elementy. Regularne smarowanie części ruchomych przedłuży okres eksploatacji wózka i ułatwi jego składanie i rozkładanie.
- Części z tworzywa sztucznego i metalu można przemywać delikatnie gąbką nasączoną ciepłą wodą z dodatkiem łagodnego detergentu. Wysuszyć dokładnie przed przechowywaniem.
- Wskazówki w sprawie pielęgnacji części z tkanin znaleźć można na wszytych etykietach.
- Do czyszczenia nie należy stosować substancji szorstkich, na bazie amoniaku, środków bielących lub alkoholu.
- Po kontakcie z wilgocią wytrzeć miękką szmatką i pozostawić w położeniu całkowicie otwartym, w ciepłym miejscu. Przechowywanie w stanie wilgotnym sprzyja powstawaniu pleśni.
- Przechowywać w suchym miejscu.
- Nie pozostawiać na słońcu na dłuższy okres – niektóre materiały mogą wyblaknąć.
- Wózek należy oddać do serwisu i odnowienia przed wykorzystaniem go do drugiego dziecka lub po upływie 18 miesięcy (cokolwiek nastąpi szybciej). Serwis dostępny jest w lokalnym sklepie Mothercare.
- Osłonę Weathershield™ można czyścić gąbką nasączoną ciepłą wodą z dodatkiem delikatnego detergentu.
- Do czyszczenia nie należy stosować substancji szorstkich, na bazie amoniaku, środków bielących lub alkoholu.
- Nie wolno przechowywać osłony Weathershield™ w miejscu wystawionym na działanie wysokiej temperatury.

## Obsługa klienta

W razie problemów z tym produktem lub konieczności zamówienia części zamiennych należy się kontaktować z najbliższym sklepem Mothercare.

## Инструкции по безопасности и уходу

# ВАЖНО! ВНИМАТЕЛЬНО ОЗНАКОМЬТЕСЬ С ИНСТРУКЦИЯМИ И СОХРАНЯЙТЕ ИХ ДЛЯ БУДУЩИХ СПРАВОК

Перед использованием внимательно ознакомьтесь с инструкциями и сохраняйте их для будущих справок. Безопасность вашего ребенка может подвергаться риску, если вы не будете соблюдать эти инструкции. Эта детская коляска предназначена для одного ребенка, начиная с рождения (0 месяцев) и весом не более 15 кг. Эта коляска предназначена для перевозки только одного ребенка.

### Рекомендации по безопасному использованию детской коляски для вас и вашего ребенка

Детские прогулочные коляски – идеальное средство для перевозки ребенка. Важно, однако, помнить, что в течение первых шести месяцев жизни, в целях комфорта и развития, новорожденные должны проводить большее количество времени лежа на спине на плоской поверхности.

- **ВНИМАНИЕ!** Опасно оставлять ребенка в коляске без присмотра.
  - **ВНИМАНИЕ!** Перед применением проверьте, что все фиксирующие устройства коляски задействованы.
  - **ВНИМАНИЕ!** Не устанавливайте в прогулочную коляску дополнительный матрац.
  - **ВНИМАНИЕ!** Следите за тем, чтобы находясь в коляске ваш ребенок был постоянно пристегнут правильно установленными и отрегулированными ремешками безопасности.
  - **ВНИМАНИЕ!** Любая нагрузка на ручку будет влиять на устойчивость коляски/прогулочной коляски.
  - **ВНИМАНИЕ!** Всегда задействуйте паховый ремешок в комбинации с поясным ремешком ремешков безопасности.
  - **ВНИМАНИЕ!** Перед применением проверьте, что устройства крепления корпуса коляски или блока сиденья правильно задействованы.
  - **ВНИМАНИЕ!** Этот продукт не предназначен для бега или катания на коньках.
  - Для дополнительной безопасности предусмотрены D-кольца, которые предназначены для крепления отдельных ремешков безопасности, утвержденных в соответствии со стандартом BS 6684 или BS EN 13210.
  - Прежде чем производить какие-либо регулировки прогулочной коляски, проверьте, что на ребенке нет никаких свободных частей одежды.
  - Перегрузка, неправильное складывание прогулочной коляски и использование не предназначенных для данной коляски аксессуаров небезопасны и могут привести к повреждению или поломке коляски.
  - Не разрешайте ребенку забираться в прогулочную коляску без присмотра. Ставьте прогулочную коляску на тормоз, прежде чем сажать в нее ребенка.
  - Никогда не оставляйте на коляске дождевик, капюшон или фартук в помещении, в теплую погоду или когда коляска находится вблизи источника обогрева, т.к. ваш ребенок может перегреться.
  - Не перегружайте прогулочную коляску, сажая в нее еще одного ребенка, а также вещами или аксессуарами.
  - Не следует вешать сумки и другие предметы на ручки прогулочной коляски, т.к. это может повлиять на ее устойчивость.
  - При остановке прогулочной коляски всегда задействуйте тормоз.
  - Прежде чем сажать или вынимать ребенка из прогулочной коляски проверьте, что она поставлена на тормоз.
  - Соблюдайте осторожность, когда поднимаетесь или спускаетесь по обочинам. Выньте ребенка из прогулочной коляски и сложите ее, когда поднимаетесь или спускаетесь по лестницам или эскалаторам.
  - Не разрешайте детям играть с коляской или виснуть на ней.
  - Не используйте запасные части или аксессуары, не рекомендованные изготовителем.
  - Если вашу коляску использует кто-либо другой, кто не знаком с ее устройством, например, бабушка или дедушка, всегда показывайте им, как она работает.
  - Не ставьте прогулочную коляску около открытого камина или пламени.
  - Соблюдайте дополнительные меры предосторожности в ветряную погоду.
  - Эта прогулочная коляска соответствует стандарту BS EN 1888:2003.
- Прежде чем складывать прогулочную коляску, снимите дождевик во избежание его повреждения.
  - Не кладите никакие вещи на верх дождевика.
  - Во избежание перегрева ребенка всегда складывайте или снимайте дождевик в помещениях или в теплую погоду.
  - Коляска снабжена корзинкой для покупок, общий вес которых не должен превышать 2 кг, все вещи в корзинке для покупок должны быть распределены равномерно.

## Уход за продуктом

- Прогулочная коляска требует регулярного ухода.
- Регулярно проверяйте запорные устройства, тормоза, ремешки безопасности, фиксаторы, регуляторы сиденья, механические соединения и крепежные элементы для гарантии их надежности и полной работоспособности.
- Тормоза, колеса и шины подвержены износу и подлежат замене в случае необходимости. Их можно заказать через ваш местный магазин фирмы Mothercare.
- В случае, если части вашей коляски начинают застревать или ими становится трудно управлять, проверьте, что это происходит не по причине скопившейся в них грязи. Затем попробуйте применить небольшое количество силиконовой смазки, проверяя, что смазка проникает между компонентами. Регулярная смазка подвижных частей продлит срок службы вашей прогулочной коляски и облегчит ее раскладывание и складывание.
- Пластиковые и металлические части можно слегка чистить губкой, смоченной в теплой воде и слабом моющем средстве. Тщательно просушите коляску перед ее хранением.
- Инструкции по уходу за материалом смотрите на пришитых этикетках.
- Никогда не применяйте для чистки коляски абразивные, содержащие аммоний, отбеливатели или спирт очистители.
- После прогулок в сырую погоду протрите коляску мягкой тряпкой и оставьте полностью открытой в теплом помещении, чтобы просушить. При хранении коляски в сыром виде может образоваться плесень.
- Храните коляску в сухом помещении.
- Не оставляйте коляску на солнце в течение продолжительных периодов времени – некоторые материалы могут выгореть.
- Перед тем, как использовать коляску для второго ребенка, или после 18 месяцев хранения, в зависимости от того, какой срок меньше, необходимо провести ремонт и обновление. Об этом можно договориться с вашим местным магазином фирмы Mothercare.
- Дождевик Weathershield™ можно чистить губкой, смоченной в теплой воде и слабом моющем средстве.
- Никогда не применяйте для чистки дождевика абразивные, содержащие аммоний, отбеливатели или спирт очистители.
- Никогда не храните этот дождевик в местах чрезмерного обогрева, это может повредить Weathershield™.

## Послепродажное обслуживание

В случае возникновения каких-либо проблем с этим продуктом, или если вам нужны запасные части для замены, пожалуйста, свяжитесь с вашим ближайшим магазином фирмы "Mothercare".

## IMPORTANTE: GUARDAR PARA FUTURAS CONSULTAS. LEER DETENIDAMENTE

Lea estas instrucciones detenidamente antes de usar y consérvelas para futuras consultas. De no seguir estas instrucciones, podría poner en peligro la seguridad de su hijo. Este vehículo está diseñado para un niño desde el nacimiento (0 meses) hasta que tenga un peso máximo de 15 kg; únicamente se puede utilizar para llevar a un solo niño.

### Consejos de seguridad para usted y su bebé

Las sillas de paseo son ideales para transportar al bebé. No obstante, es importante recordar que durante los primeros seis meses de vida los bebés deben pasar la mayor parte del día tumbados sobre superficies horizontales para su comodidad y desarrollo.

- ADVERTENCIA Podría ser peligroso dejar al niño sin supervisión.
  - ADVERTENCIA Asegúrese de que todos los dispositivos de cierre estén bloqueados antes de su uso.
  - ADVERTENCIA No ponga un colchón adicional en la silla de paseo.
  - ADVERTENCIA Asegúrese de que el niño esté sujeto con un arnés bien colocado en todo momento.
  - ADVERTENCIA Las cargas que se cuelguen del manillar afectan la estabilidad de la silla de paseo.
  - ADVERTENCIA Utilice siempre la correa de la entrepierna junto con la de la cintura.
  - ADVERTENCIA Antes de su uso compruebe que los dispositivos de colocación del capazo o el asiento estén bien encajados.
  - ADVERTENCIA Este artículo no es apto para su uso mientras se corre o se patina.
  - Para mayor seguridad, se incluyen anillas D que permiten colocar un arnés de seguridad adicional que cumpla con la norma BS 6684 o con la norma BS EN 13210.
  - Antes de realizar ajustes en la silla, asegúrese de que el niño no se encuentre cerca de las piezas móviles.
  - Una carga excesiva, el pliegue inadecuado o el uso de accesorios no autorizados podrían estropear o romper la silla.
  - No permita que el niño suba a la silla sin ayuda. Ponga el freno antes de colocar al niño en la silla.
  - En espacios cerrados, lugares calurosos y cuando se halle cerca de fuentes de calor, debe retirar el plástico de lluvia, la capota y el cubrepies, de lo contrario el niño podría sofocarse.
  - No cargue excesivamente la silla con otros niños, objetos o accesorios.
  - No se deben colgar bolsas ni otros artículos del manillar ya que pueden perjudicar la estabilidad de la silla.
  - Ponga siempre los frenos cuando la silla no esté en movimiento.
  - Asegúrese de echar el freno mientras sube o baja al niño de la silla.
  - Tenga cuidado al subir y bajar bordillos. Al subir o bajar escaleras, tanto normales como mecánicas, saque al niño de la silla y pliéguela.
  - No deje que los niños jueguen con la silla ni se cuelguen de ella.
  - No utilizar piezas ni accesorios que no hayan sido aprobados por el fabricante.
  - Si alguien que no esté acostumbrado a manejar la silla (p. ej. los abuelos) va a usarla, explíquelo su funcionamiento.
  - No utilice esta silla cerca de una chimenea o del fuego.
  - Tenga especial cuidado cuando haga viento.
  - Esta silla de paseo cumple la norma de seguridad BS EN 1888:2003.
- Retire el plástico de lluvia antes de plegar la silla para evitar su deterioro.
  - No colocar objetos encima del plástico de lluvia.
  - Para evitar que el niño se sofoque, doble o retire el plástico de lluvia cuando se encuentre en lugares cerrados o calurosos.
- La silla incluye una cesta portapaquetes con capacidad para una carga de 2 kg distribuida uniformemente.

## Cuidado del artículo

- Esta silla de paseo requiere ciertos cuidados.
- Inspeccione con regularidad los seguros, los frenos, el arnés, los broches, las piezas de ajuste del asiento, las juntas y las piezas de sujeción para comprobar que funcionen correctamente.
- Los frenos, las ruedas y los neumáticos sufren desgaste y se deben reemplazar si es necesario. Su tienda local de Mothercare puede encargarse de ello.
- Si alguna pieza se atasca o se mueve con dificultad, compruebe primero que no esté sucia y después utilice un lubricante de silicona, asegurándose de que penetre bien entre las piezas. Lubricar con regularidad las partes móviles de la silla prolongará su vida útil y hará que resulte más fácil abrirla y plegarla.
- Las piezas de plástico y de metal se pueden limpiar con una esponja, agua templada y un detergente suave. Antes de guardar la silla, se debe secar bien.
- Para el cuidado de las partes de tela, consulte las etiquetas cosidas en las mismas.
- No utilice productos limpiadores abrasivos, ni con amoníaco, lejía o alcohol.
- Si la silla se ha mojado, séquela con un trapo suave y déjela abierta en un espacio con temperatura cálida. Si la silla se guarda todavía húmeda se puede formar moho.
- Guardar en un lugar seco.
- No deje la silla expuesta a la luz solar por periodos prolongados. Algunas telas podrían perder color como consecuencia.
- La silla se debe revisar y acondicionar antes de usarla para un segundo bebé, o al cabo de 18 meses. Su tienda local de Mothercare puede encargarse de ello.
  
- Para la limpieza del plástico de lluvia Weathershield™ se puede usar una esponja humedecida con agua templada y un detergente suave.
- No utilice productos limpiadores abrasivos, ni con amoníaco, lejía o alcohol.
- No guarde el plástico de lluvia Weathershield™ en un lugar donde el calor pueda deformarlo.

## atención al cliente

Si encuentra algún problema con este artículo o necesita piezas de repuesto, póngase en contacto con su tienda Mothercare más cercana.



# ÖNEMLİ, GELECEKTE REFERANS OLMASI AMACIYLA SAKLAYINIZ: DİKKATLİCE OKUYUNUZ

Kullanmadan önce bu yönergeleri dikkatlice okuyun ve daha sonra başvurmak üzere saklayın. Bu yönergelere uymamanız durumunda çocuğunuzun sağlığı etkilenebilir. Bu araç yeni doğandan (0 ay) en fazla 15 kg ağırlığına kadar bir çocuk içindir. Bu araç yalnızca bir çocuk taşımak üzere tasarlanmıştır.

## Sizin ve bebeğiniz için güvenli seyahat önerisi

Bebek arabaları bebeğinizi taşımak için ideal bir yöntemdir. Bununla birlikte unutulmamalıdır ki ilk altı ay boyunca bebekler rahatlıkları ve gelişimleri için günün büyük bir bölümünü yatarak geçirmelidir.



- UYARI: Çocuğunuzun gözetimsiz olarak bırakmak tehlikeli olabilir.
- UYARI: Kullanmadan önce tüm kilitleme bileşenlerinin kilitlendiğinden emin olun.
- UYARI: Bebek arabasına ek şilte koymayın.
- UYARI: Çocuğunuzun emniyet kemerinin her zaman doğru takıldığından emin olun.
- UYARI: Tutma saplarına takılan her türlü yük bebek arabasının dengesini etkiler.
- UYARI: Her zaman bel kemeriyle birlikte bacak arasından geçen kemer de kullanın.
- UYARI: Her zaman kullanmadan önce bebek arabasının gövdesini kontrol edin veya koltuk ünitesi bağlantı bileşenlerinin tam olarak takılı olduğundan emin olun.
- UYARI: Bu ürün koşu veya kayma için uygun değildir.
- Daha fazla güvenlik sağlamak üzere BS 6684 veya BS EN 13210 için onaylı ayrı bir emniyet kemeri takılması amacıyla D-halkalar sağlanmıştır.
- Bebek arabasında ayarlama yapmadan önce çocuğunuzun kol ve ayaklarının güvende olduğundan emin olun.
- Aşırı yükleme, yanlış katlama ve onaylanmamış aksesuarların kullanımı güvenli değildir ve bu bebek arabasına zarar verebilir veya kırabilir.
- Çocuğunuzun gözetimsiz olarak bebek arabasına tırmanmasına izin vermeyin. Çocuğunuzun bebek arabasına koymadan önce freni çekin.
- Çocuğunuz aşırı derecede ısınabileceğini yağmur örtüsünü veya rüzgarlığı hiçbir zaman kapalı alanlarda, sıcak havalarda veya ısı kaynaklarının yakınında örtmeyin.
- Bu bebek arabasını başka bir çocuk, eşya veya aksesuarla aşırı yüklemeyin.
- Bebek arabasının dengesini etkileyebileceğinden tutma sağlarına çanta veya diğer nesnelere asılmamalıdır.
- Bebek arabasının hareket etmediği her tür durumda park frenlerini çekin.
- Çocuğu arabaya koyarken veya arabadan alırken park freninin çekili olduğundan emin olun.
- Yaya kaldırımlarına çıkarken veya inerken dikkatli olun. Merdivenle veya yürüyen merdivenle çıkıp inerken çocuğunuzun çıkarın ve bebek arabasını katlayın.
- Çocuğunuzun bebek arabasıyla oynamasına veya arabaya asılmasına izin vermeyin.
- Üreticinin onaylamadığı parçaları veya aksesuarları kullanmayın.
- Bebek arabanız büyük anne veya baba gibi arabaya alışık olmayan kişiler tarafından kullanılacaksa, her zaman nasıl çalıştığını gösterin.
- Bu bebek arabasını açık ateş veya alev yakınında kullanmayın.
- Rüzgarlı havalarda daha fazla dikkat edin.
- Bu bebek arabası BS EN 1888:2003'e uygundur.
- Zarar görmesini önlemek için bebek arabasını katlamadan önce rüzgarlık veya yağmurluğu çıkarın.
- Rüzgarlık veya yağmurluğun üzerine birşey koymayın.
- Çocuğunuzun aşırı sıcaklamasını engellemek için kapalı alanlarda veya sıcak ortamlarda rüzgarlık veya yağmurluğu her zaman çıkarın.
- Düzgün olarak dağıtılmış 2 kg ağırlık taşımak için sepet sağlanmıştır.

## Ürününüzün bakımı

- Bebek arabanızın bakımınıza gereksinimi vardır.
  - Düzenli olarak kilitleri, frenleri, kemerleri, kilit mandallarını, koltuk ayarlayıcıları, bağlantıları ve sabitleyicileri sağlam ve düzgün çalıştıklarından emin olmak için kontrol edin.
  - Frenler, lastikler ve tekerlekler yıpranır ve gerekiyorsa değiştirilmesi gerekir. Bu işlem yerel Mothercare mağazanız tarafından ayarlanabilir.
  - Parçalar sıkışır veya zor hareket etmeye başlarsa, buna kirin neden olmadığından emin olun ardından bileşenlere nüfuz ettiğinden emin olarak az miktarda silikon yağ uygulayın. Hareketli parçaların düzenli olarak yağlanması bebek arabanızın ömrünü uzatacak ve açma-kapama işlemlerini kolaylaştıracaktır.
  - Plastik ve metal parçalar sıcak su ve yumuşak bir deterjan kullanılarak süngerle silinebilir. Kaldırmadan önce tamamen kurutun.
  - Kumaş kısımların bakımı için etiketteki yönergelere bakın.
  - Hiçbir zaman aşındırıcı, amonyak bazlı, beyazlatıcı veya alkol türevi temizleyicilerle temizlemeyin.
  - Neme maruz kalması durumunda yumuşak bir bezle kurulayın ve sıcak bir ortamda tam olarak açık biçimde bırakın. Nemli olarak saklama küflenmeye neden olabilir.
  - Kuru bir yerde saklayın
  - Bazı kumaşlar solabileceğinden doğrudan güneş ışığında uzun süre bırakmayın.
  - Bebek arabanız, ikinci bebeğiniz için kullanılmadan önce veya 18 ayın ardından (hangisi daha önce gerçekleşirse) bakım görmeli ve yeniden ayarlanmalıdır. Bu işlem yerel Mothercare mağazanız tarafından ayarlanabilir.
- Weathershield™ sıcak su ve yumuşak deterjan ile süngerle silinerek temizlenebilir.
  - Hiçbir zaman aşındırıcı, amonyak bazlı, beyazlatıcı veya alkol türevi temizleyicilerle temizlemeyin.
  - Weathershield™ ürününe zarar verebileceğinden bu örtüyü hiçbir zaman sıcak ortamda saklamayın.

## müşteri hizmetleri

Bu ürünle ilgili bir sorunuz varsa veya yedek parçaya ihtiyaç duymanız halinde en yakınınızdaki Mothercare mağazasıyla irtibata geçiniz.

<b>mothercare</b> mothercare design studio mothercare uk ltd cherrytree road, walford england. wd24 6sh tel: +44 (0) 1923 206370 fax: +44 (0) 1923 218724		<b>job number:</b> G0577	
		<b>date:</b> June 25, 2010	<b>designer:</b> Lcm
<b>product:</b> Trenton TS User Guide		<b>job dimensions:</b> 210 x 297mm	
<b>buyer:</b>		<b>supplier:</b>	
<b>colours:</b>			
 PANTONE 295C		 PANTONE 485C	
<b>approval</b>		<b>date</b>	
<b>signature</b>			
<b>buyer</b>			
<b>technologist</b>			
<b>design</b>			









