

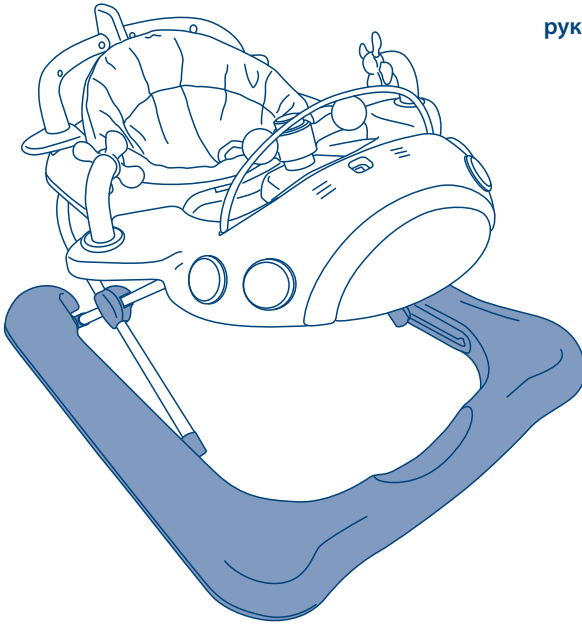

plane walker user guide



دليل المستخدم

guide d'utilisation

bedienungsanleitung

οδηγός χρήστη

panduan pengguna

사용자 설명서

用户指南

instrukcja użytkownika

guia do usuário

руководство пользователя

instrucciones

คู่มือผู้ใช้

kullanım kılavuzu

IMPORTANT! KEEP FOR FUTURE REFERENCE, هام! احتفظي بها للرجوع إليها في المستقبل, IMPORTANT ! CONSERVER POUR RÉFÉRENCE ULTÉRIEURE, WICHTIG! ZUR SPÄTEREN VERWENDUNG AUFBEWAHREN, ΣΗΜΑΝΤΙΚΟ! ΝΑ ΦΥΛΑΣΣΕΤΑΙ ΓΙΑ ΜΕΛΛΟΝΤΙΚΗ ΧΡΗΣΗ, PENTING! SIMPAN SEBAGAI RUJUKAN DI KEMUDIAN HARI, 중요! 나중에 참고를 위해 보관, 重要! 妥善保存以备日后参考, WAŻNE! ZACHOWAĆ NA PRZYSZŁOŚĆ: PRZECZYTAĆ UWAGAŃNIE, IMPORTANTE! MANTENHA PARA REFERÊNCIA FUTURA, ВАЖНО! СОХРАНЯЙТЕ ДЛЯ БУДУЩИХ СПРАВОК, iIMPORTANTE! GUARDAR PARA FUTURAS CONSULTAS, ข้อความสำคัญ! เก็บไว้สำหรับการอ้างอิงในอนาคต กรุณาอ่านอย่างรอบคอบ, ÖNEMLİ! İLERDE BAŞVURMAK ÜZERE SAKLAYIN

tools required for construction, الأدوات المطلوبة للبناء, outils nécessaires pour l'assemblage, für die montage benötigte werkzeuge, εργαλεία που απαιτούνται για τη συναρμολόγηση, alat-alat yang diperlukan untuk pembuatan, 조립에 공구 필요, 建筑所需的工具, narzędzia wymagane do montażu, são necessárias ferramentas para a construção, для сборки потребуются инструменты, se requieren herramientas para el ensamblaje, ต้องการเครื่องมือสำหรับการประกอบ, montaj için bazı aletler gerekmektedir

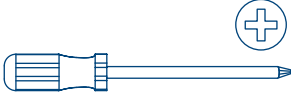

important information, معلومات هامة, informations importantes, wichtige informationen, σημαντικές πληροφορίες, informasi penting, 중요 정보, 重要信息, ważne informacje, informações importantes, важная информация, información importante, ข้อมูลสำคัญ, önemli bilgi

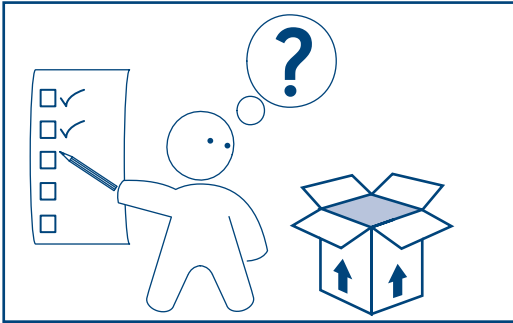

parts check list, قائمة الأجزاء , nomenclature des pièces, teile-prüfliste, λίστα εξαρτημάτων, daftar periksa komponen, 부품 점검 목록, 零件检查清单, lista kontrolna elementów, lista de verificação de peças, проверочный лист комплектности, lista de comprobación de las piezas, รายการตรวจชิ้นส่วนสินค้า, parça listesi

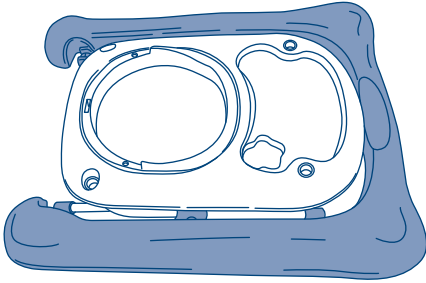

A



B



C

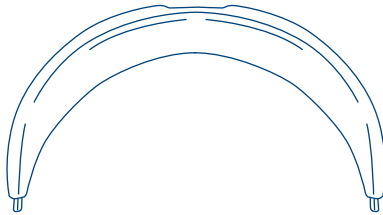

D

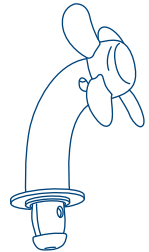

E

x2

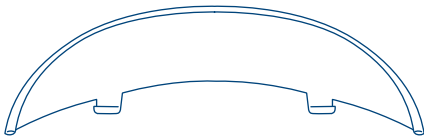

F

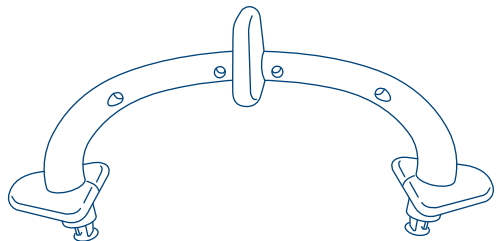

G

assembly diagram, رسم التجميع, diagramme de montage montage-schaubild, διάγραμμα συναρμολόγησης, diagram perakitan, 조립도, 组装示意图, schemat montażu, diagrama de montagem, сборочный чертеж, ilustración del ensamblaje, แผนผัง, kurulum resmi

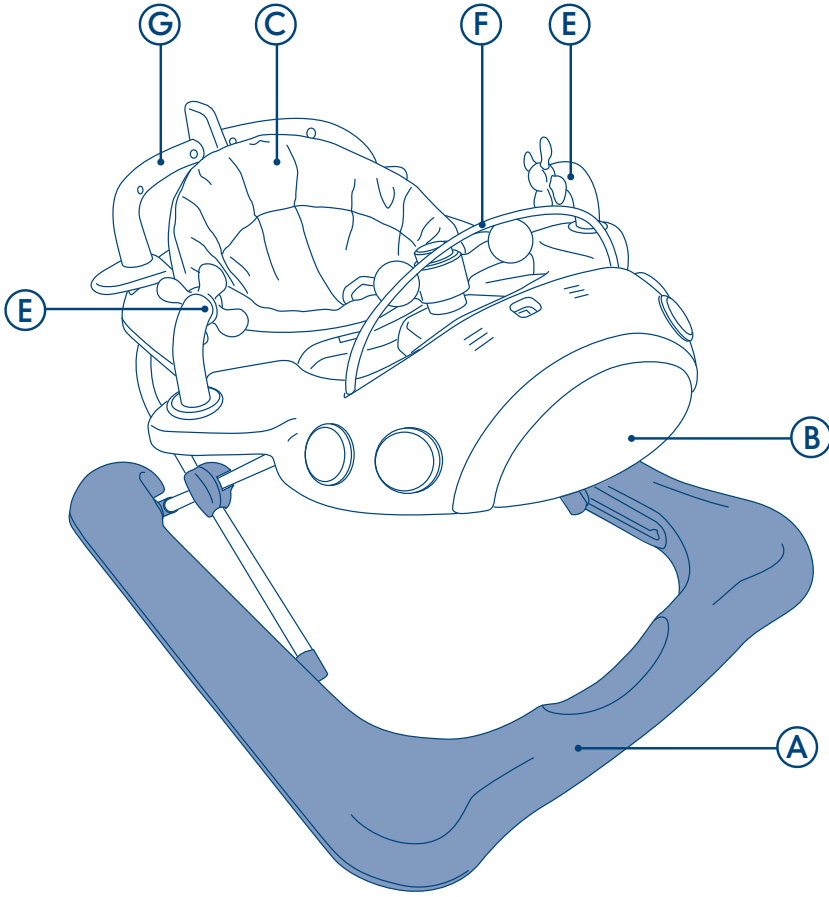

preparation for use, آماده سازی برای استفاده, التجهيز للاستخدام, préparation à l'utilisation, vorbereitung, προετοιμασία για χρήση, persiapan untuk penggunaan, 使用準備, 사용 준비, 使用前准备, przygotowanie do użycia, preparo para o uso, подготовка к использованию, preparación para el uso, การเตรียมการสำหรับการใช้ทำงาน, kullanım için hazırlık

1

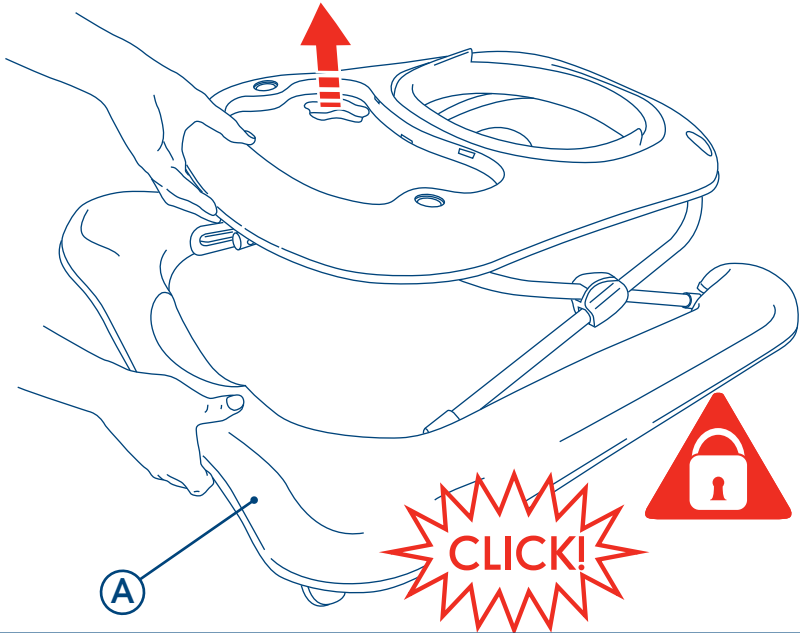

2

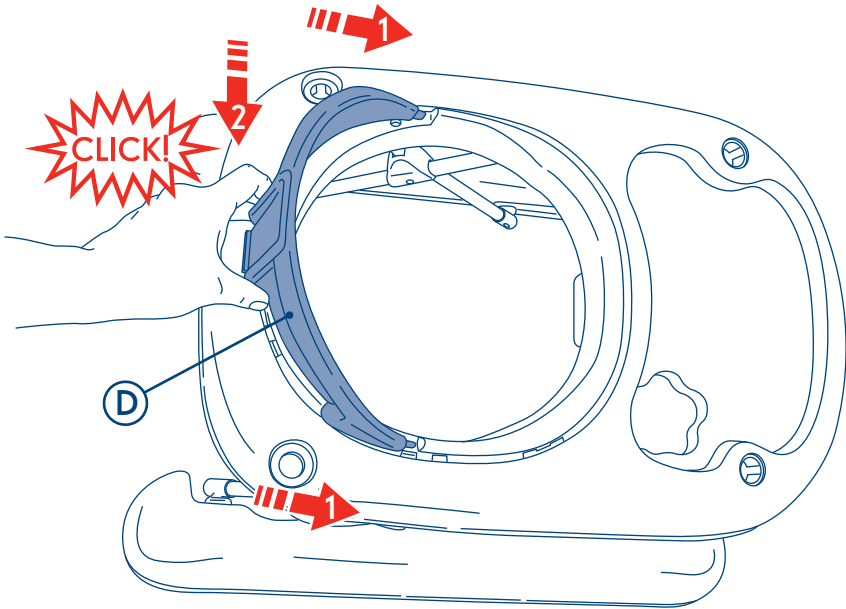

preparation for use, آماده سازی برای استفاده, التجهيز للاستخدام, préparation à l'utilisation, vorbereitung, προετοιμασία για χρήση, persiapan untuk penggunaan, 使用準備, 사용 준비, 使用前准备, przygotowanie do użycia, preparo para o uso, подготовка к использованию, preparación para el uso, การเตรียมการสำหรับการใช้งาน, kullanım için hazırlık

3

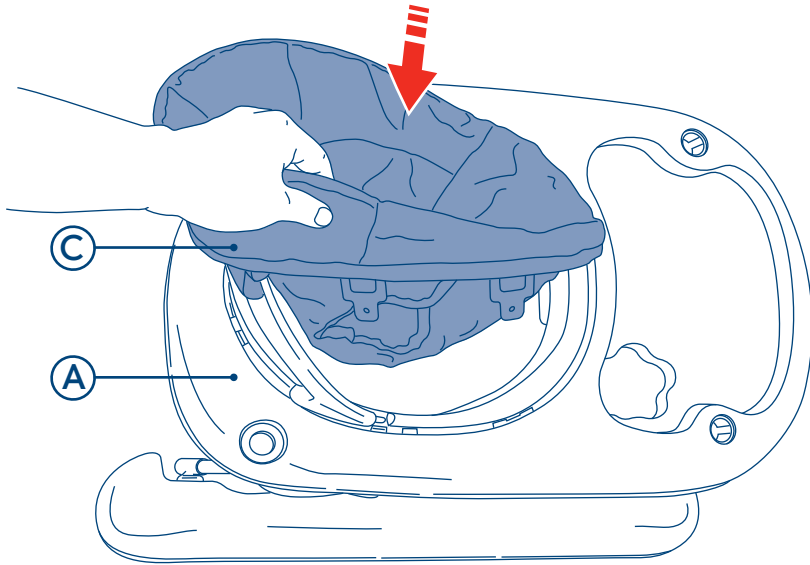

4

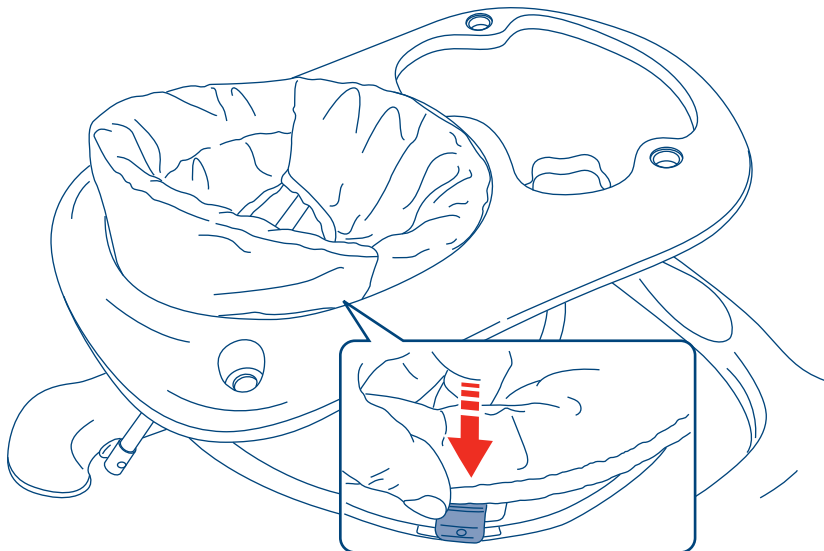

preparation for use, آماده سازی برای استفاده, التجهيز للاستخدام, préparation à l'utilisation, vorbereitung, προετοιμασία για χρήση, persiapan untuk penggunaan, 使用準備, 사용 준비, 使用前准备, przygotowanie do użycia, preparo para o uso, подготовка к использованию, preparación para el uso, การเตรียมการสำหรับการใช้ทำงาน, kullanım için hazırlık

5

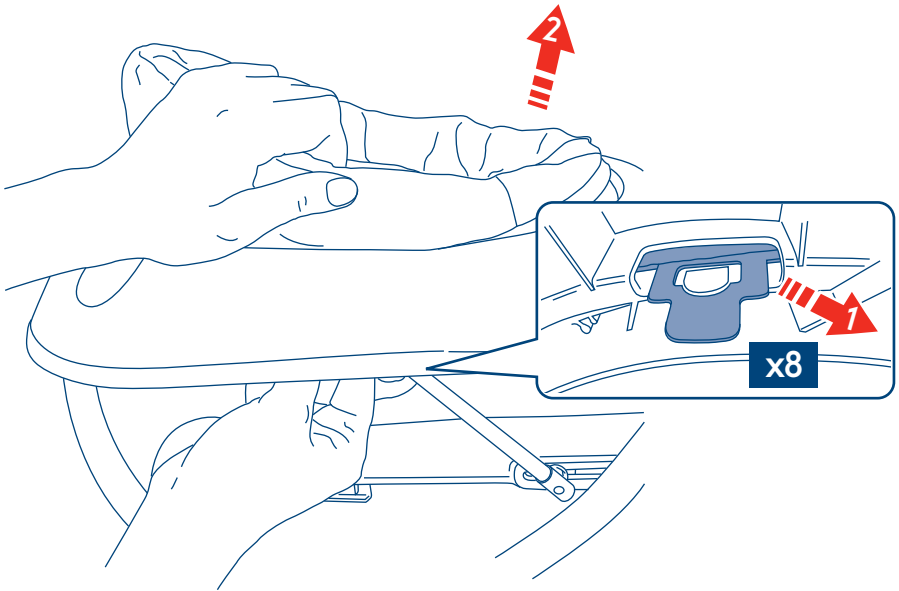

6

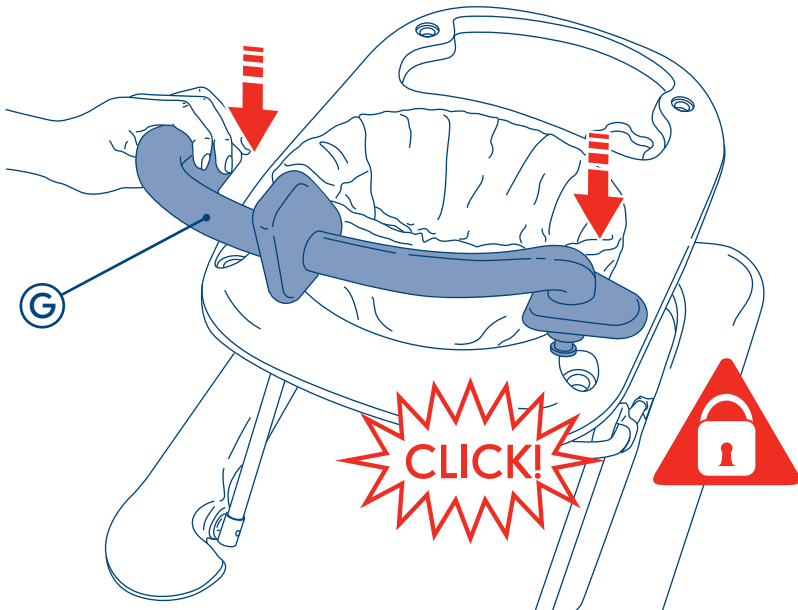

preparation for use, آماده سازی برای استفاده, التجهيز للاستخدام, préparation à l'utilisation, vorbereitung, προετοιμασία για χρήση, persiapan untuk penggunaan, 使用準備, 사용 준비, 使用前准备, przygotowanie do użycia, preparo para o uso, подготовка к использованию, preparación para el uso, การเตรียมการสำหรับการใช้ทำงาน, kullanım için hazırlık

7

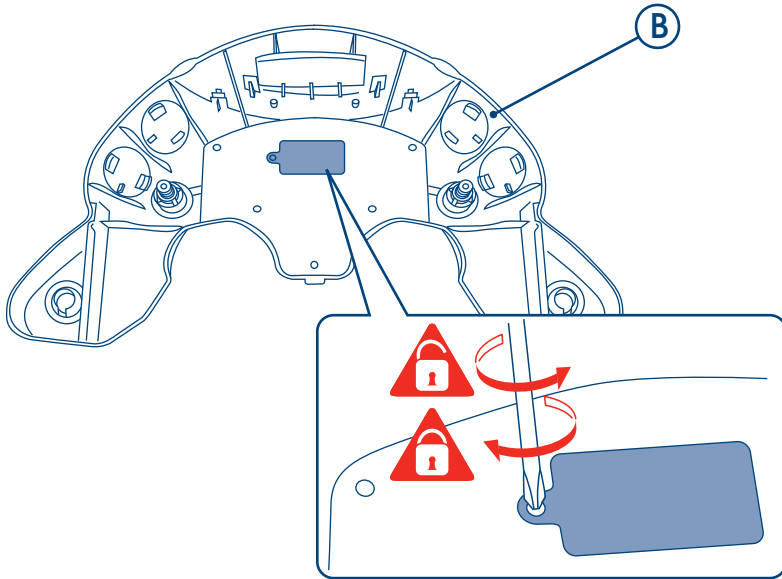

8

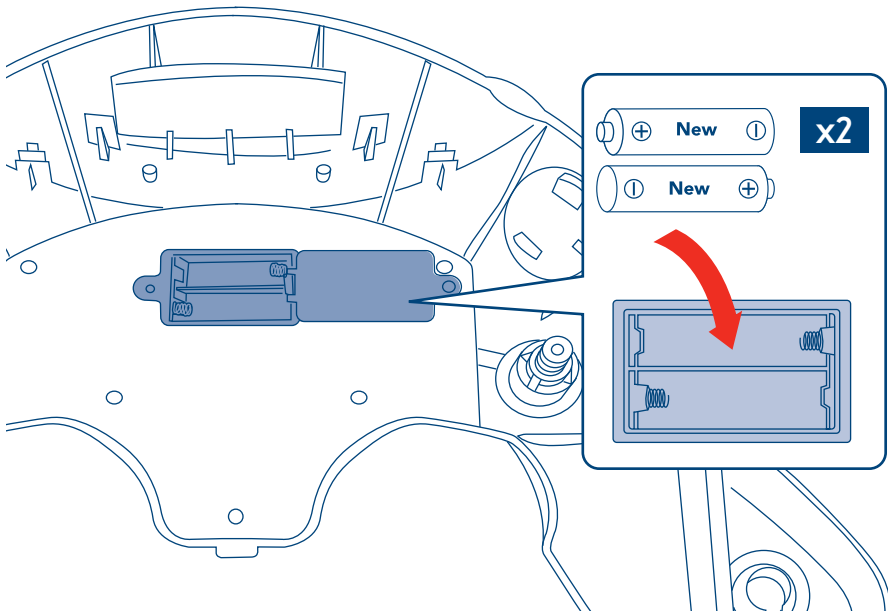

preparation for use, آماده سازی برای استفاده, التجهيز للاستخدام, préparation à l'utilisation, vorbereitung, προετοιμασία για χρήση, persiapan untuk penggunaan, 使用準備, 사용 준비, 使用前准备, przygotowanie do użycia, preparo para o uso, подготовка к использованию, preparación para el uso, การเตรียมการสำหรับการใช้ทำงาน, kullanım için hazırlık

9

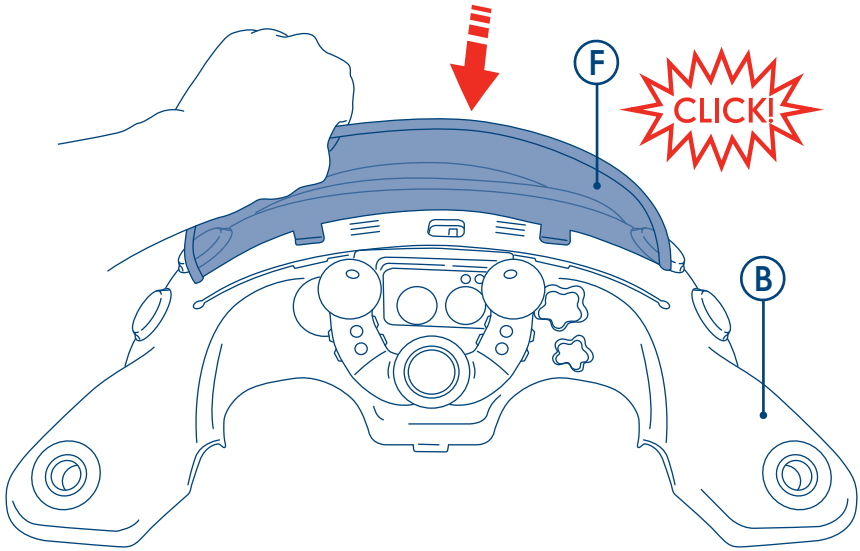

10

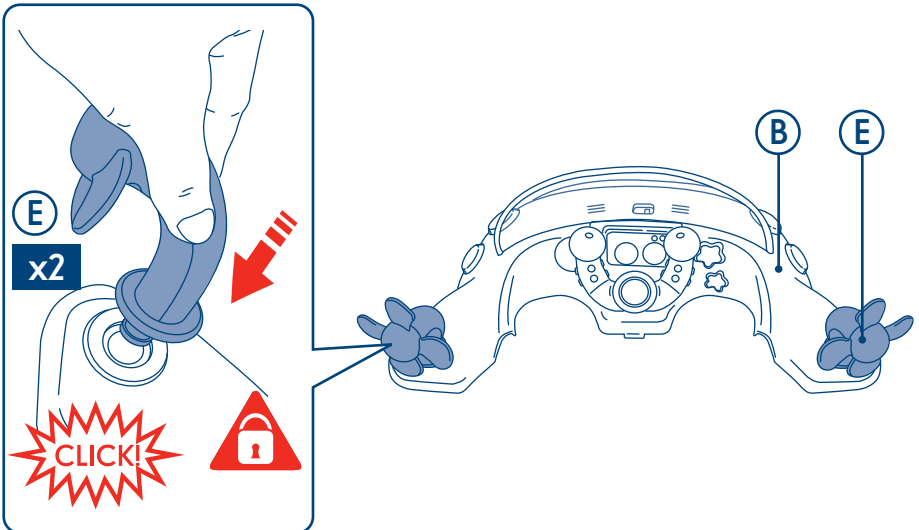

preparation for use, آماده سازی برای استفاده, التجهيز للاستخدام, préparation à l'utilisation, vorbereitung, προετοιμασία για χρήση, persiapan untuk penggunaan, 使用準備, 사용 준비, 使用前准备, przygotowanie do użycia, preparo para o uso, подготовка к использованию, preparación para el uso, การเตรียมการสำหรับการใช้งาน, kullanım için hazırlık

11

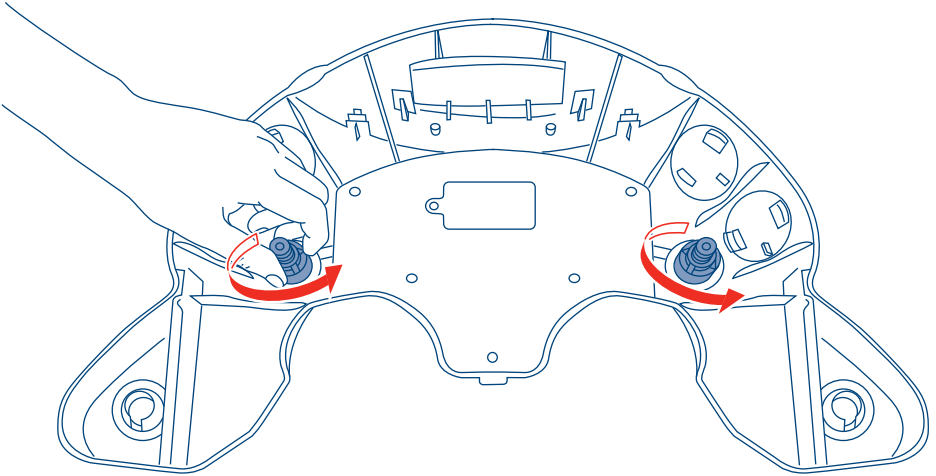

12

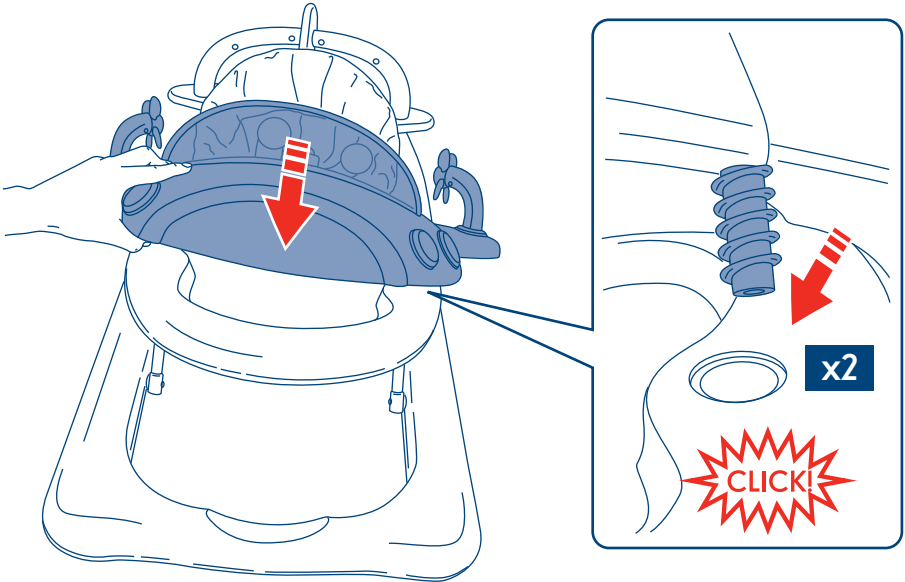

preparation for use, آماده سازی برای استفاده, التجهيز للاستخدام, préparation à l'utilisation, vorbereitung, προετοιμασία για χρήση, persiapan untuk penggunaan, 使用準備, 사용 준비, 使用前准备, przygotowanie do użycia, preparo para o uso, подготовка к использованию, preparación para el uso, การเตรียมการสำหรับการใช้ทำงาน, kullanım için hazırlık

13

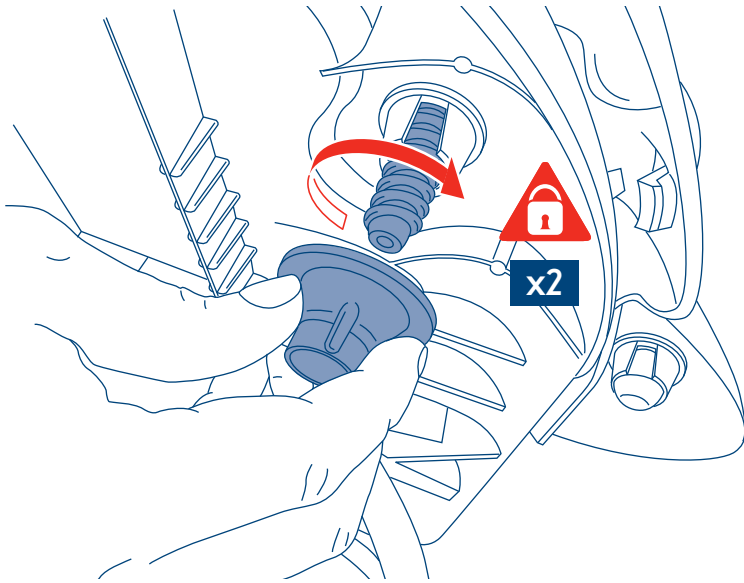

14

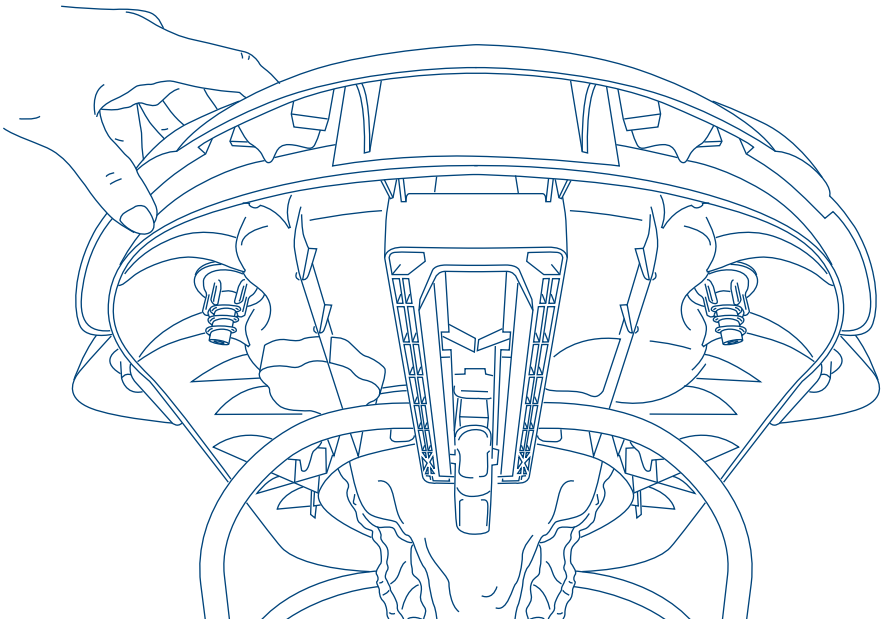

preparation for use, آماده سازی برای استفاده, التجهيز للاستخدام, préparation à l'utilisation, vorbereitung, προετοιμασία για χρήση, persiapan untuk penggunaan, 使用準備, 사용 준비, 使用前准备, przygotowanie do użycia, preparo para o uso, подготовка к использованию, preparación para el uso, การเตรียมการสำหรับการใช้ทำงาน, kullanım için hazırlık

15

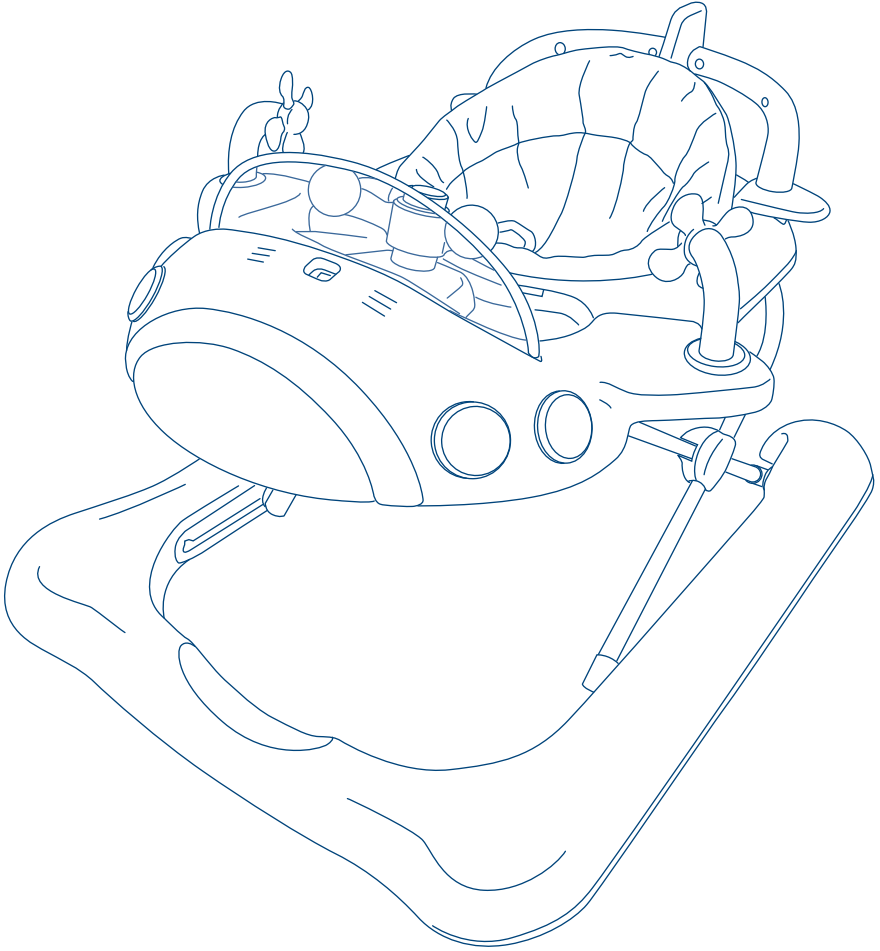

1

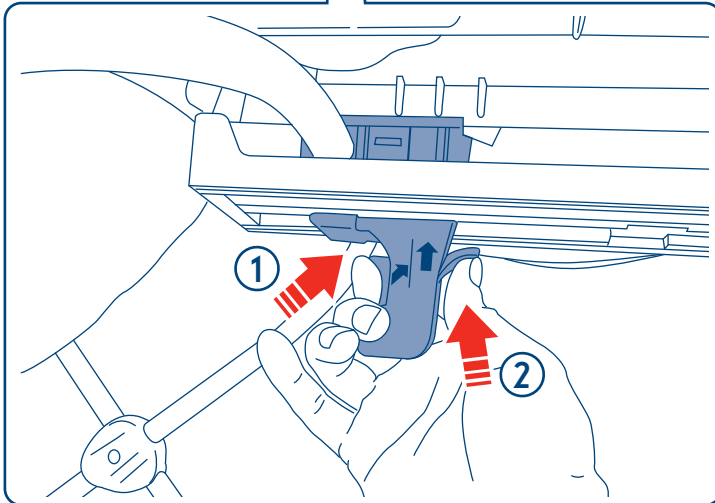
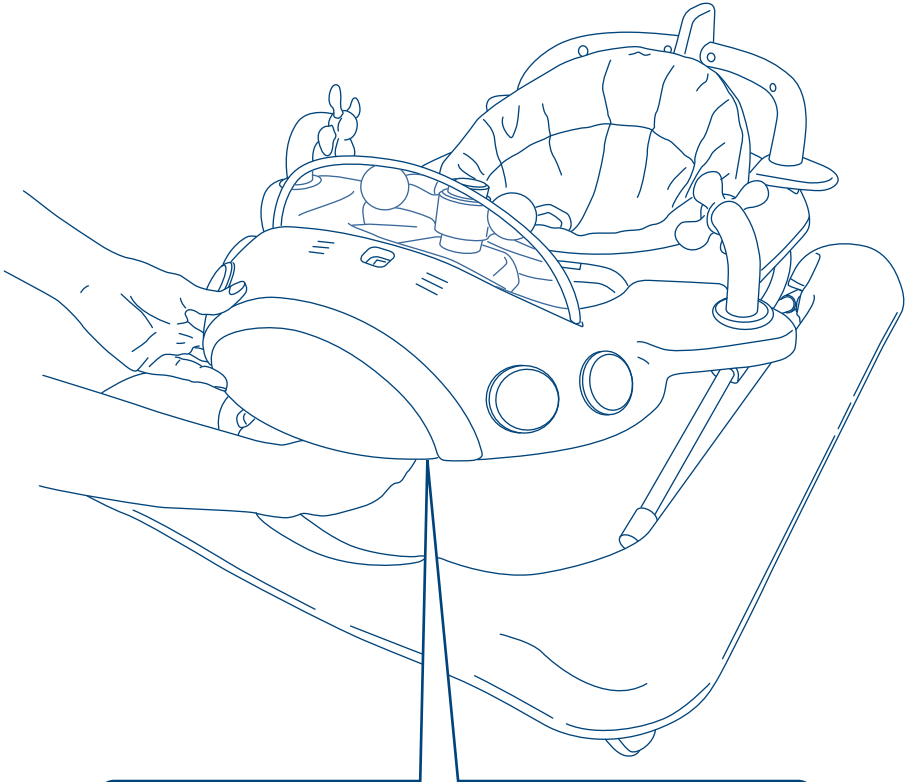

2

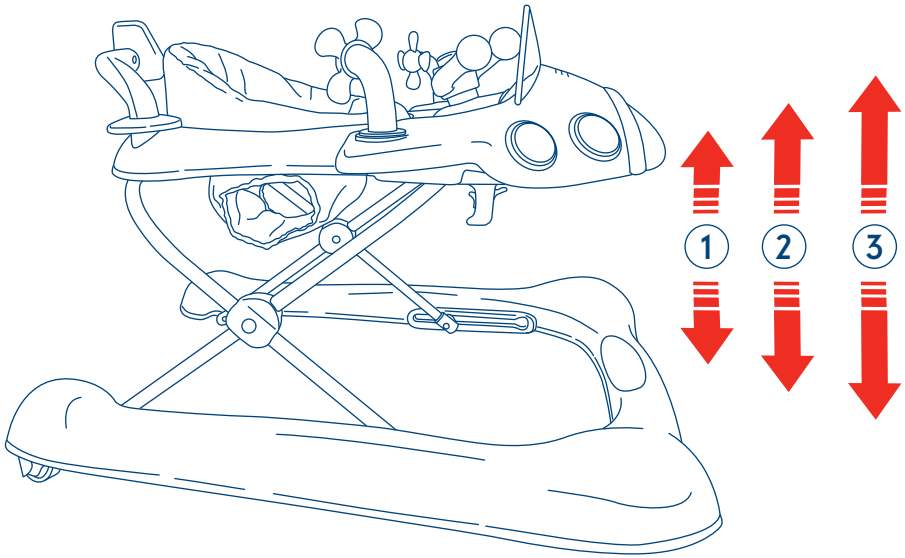
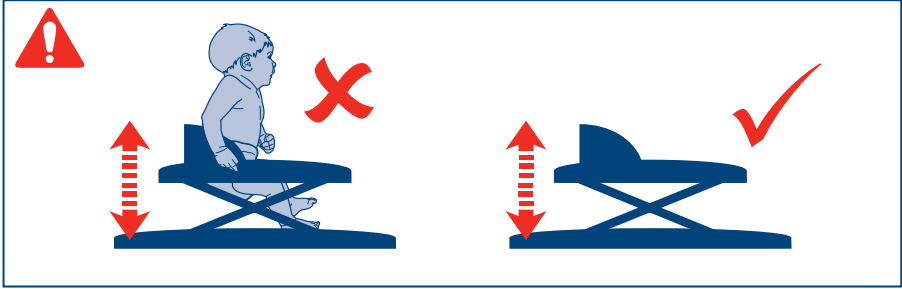

3

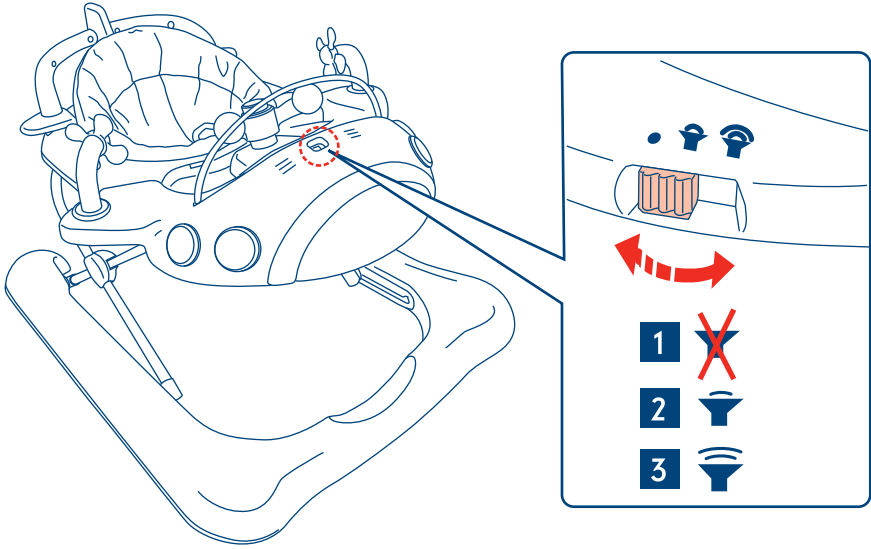

4

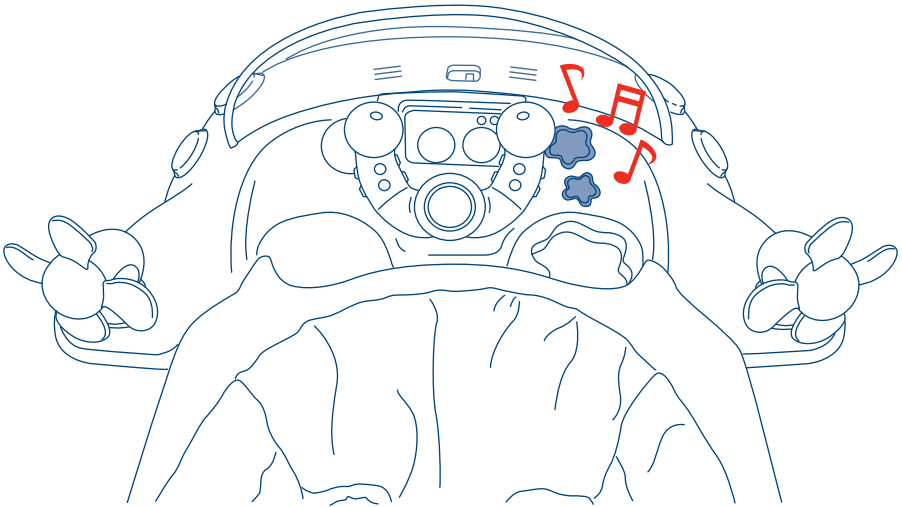

after use, بعد الاستعمال , après l'utilisation, nach verwendung, μετά τη χρήση, setelah penggunaan, 사용 후, 使用后, po użyciu, após o uso, после использования, después del uso, หลังใช้, kullanım sonrası.

1

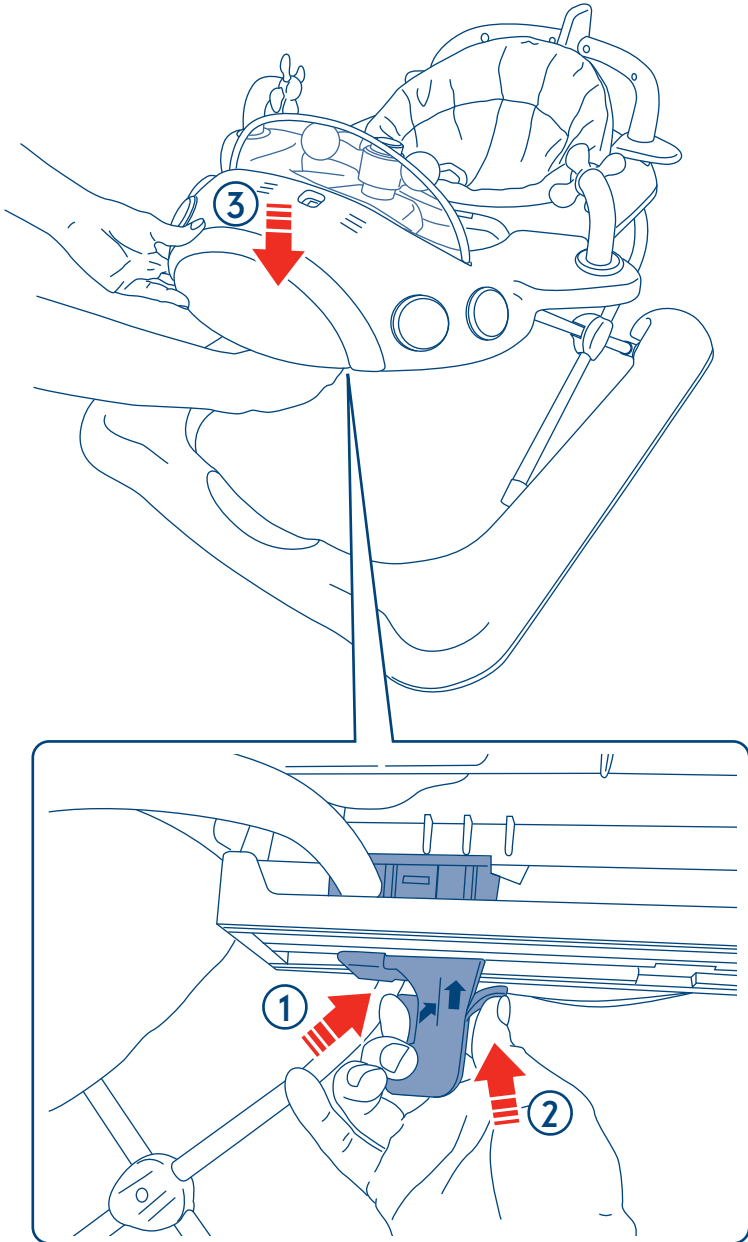

after use, بعد الاستعمال , après l'utilisation, nach verwendung, μετά τη χρήση, setelah penggunaan, 사용 후, 使用后, po użyciu, após o uso, после использования, después del uso, หลังใช้, kullanım sonrası.

2

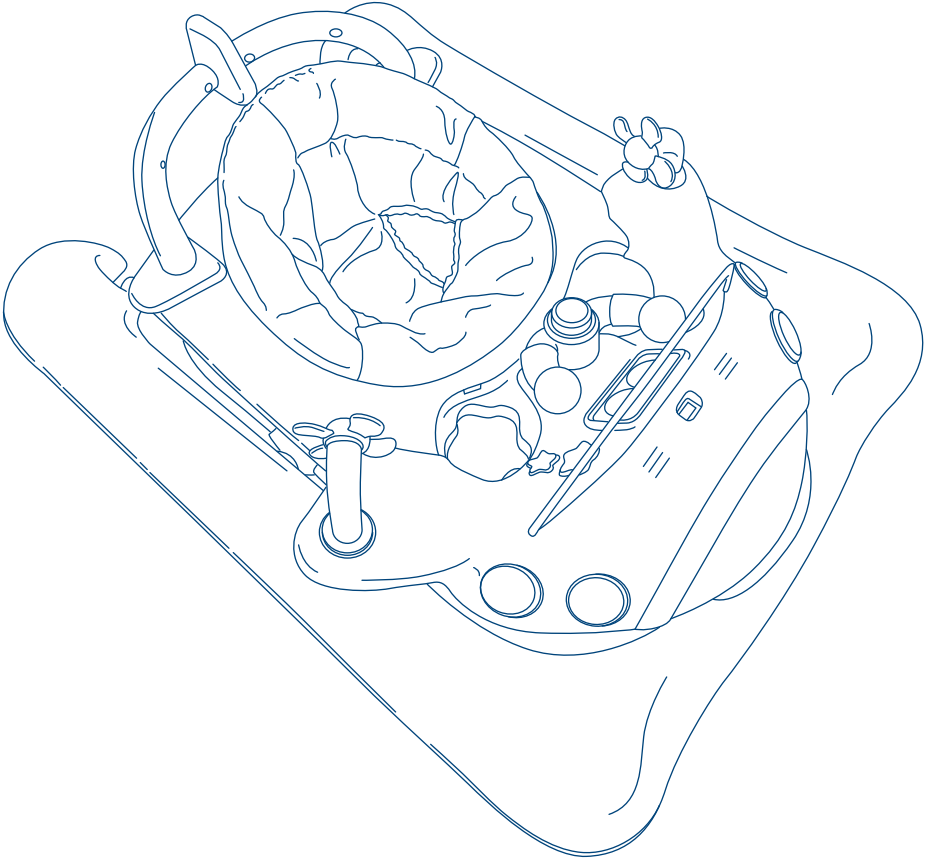

IMPORTANT, RETAIN FOR FUTURE REFERENCE: READ CAREFULLY THE CHILD MAY BE HURT IF YOU DO NOT FOLLOW THESE INSTRUCTIONS.

⚠ WARNING! Never leave child unattended. Always keep child in view while in walker.

⚠ WARNING! - STAIR HAZARD Avoid serious injury or death. Block stairs/steps securely before using walker.

WARNING! Never leave child unattended.

WARNING! Prevent access to stairs, steps and uneven surfaces. Only use on flat surfaces.

WARNING! Your child will be able to reach further and move faster when in the baby walking frame.

WARNING! Never carry the walker with your baby inside.

Remove hot liquids, electrical flexes and other potential hazards from your child's reach.

Prevent collisions with glass in doors, windows and furniture.

Guard all fires, heaters and cooking appliances.

Periodically check for loose or damaged parts. Do not use the baby walker frame if any components are broken or missing.

This baby walking frame should only be used for short periods of time, e.g. 20 minutes at a time.

This baby walking frame is intended to be used by children who can sit unaided, approximately from 6 months.

It is not intended for children who can walk by themselves or for children weighing more than 12kg.

Only use replacements parts supplied by Mothercare. Others may render the baby walker unsafe.

The rubber pads on the base should be regularly inspected and cleaned.

Should the rubber pads become damaged or are no longer lying flat, stop using the walker.

If pads are removed, they must be replaced with new pads supplied by Mothercare.

Both of the baby's feet should be flat on the floor. Adjust the seat accordingly.

Keep children away from the baby walker during set up and folding and when not in use.

When not in use this product should be stored away from children.

Complies with BS EN1273:2005

style number: **G2444/G2445**

care of your product

Refer to sewn in labels for fabric care instructions.

The walker can be cleaned by sponging with warm water and mild detergent.

Do not submerge this product in water.

This product must be dried thoroughly before using or storing.

Never clean with abrasive, ammonia based, bleach based or spirit type cleaners.

customer care

Your child's safety is your responsibility.

If you have a problem with this product or require replacement parts, please contact your nearest Mothercare store or telephone the Mothercare Customer Care Line on 0844 875 5111.

Alternatively write to:

Customer Care
Mothercare
Cherry Tree Road
Watford
Herts. WD24 6SH

www.mothercare.com



Batteries should be replaced by an adult.

يجب أن يقوم بتغيير البطاريات شخص بالغ.

Les batteries doivent être remplacées par un adulte. Les batteries sollten von einer erwachsenen Person ausgetauscht werden.

Η αντικατάσταση των μπαταριών πρέπει να πραγματοποιείται μόνο από ενήλικο άτομο.

Baterai harus diganti oleh orang dewasa.

배터리는 성인이 교체해야 합니다.
应由成年人来更换电池。

Baterie powinny być wymieniane przez osobę dorosłą.

As pilhas devem ser substituídas por um adulto.

Замена батареек должна всегда производиться только взрослыми.

Las pilas la debe cambiar un adulto.

ควรให้ผู้ใหญ่เปลี่ยนแบตเตอรี่เท่านั้น

Piller bir yetişkin tarafından değiştirilmelidir.



Never dispose of batteries in fire as this may cause them to explode.

لا تتخلص من البطاريات بربما في النار حيث قد يسبب هذا انفجارها.

Ne jamais jeter les batteries dans un feu, car ceci pourrait causer leur explosion.

Entsorgen Sie Batterien niemals in Feuer, da diese explodieren könnten.

Μην απορρίπτει τις μπαταρίες στη φωτιά καθώς ενδέχεται να προκαλέσει έκρηξη.

Jangan pernah membuang baterai ke dalam api karena dapat menyebabkan ledakan.

배터리는 불에 넣어 폐기 처리하지 마십시오.
이러한 경우 폭발을 유발할 수 있습니다.

切勿将电池置于火中，因为这可能会导致爆炸。

Nigdy nie należy wrzucać baterii do ognia, bo mogą wybuchnąć.

Nunca descarte pilhas em fogo, pois isso poderá causar uma explosão.

Никогда не выбрасывайте батареек в огонь: это может привести к взрыву.

No echar los pilas al fuego ya que podrían explotar.

ห้ามทิ้งแบตเตอรี่ลงในกองไฟเป็นอันขาดเพราะอาจก่อให้เกิดการระเบิดได้

Patlama olasılığı olduğundan pilleri kesinlikle ateşe atmayın.



Make sure battery compartment is secure.

تأكد من أن الجزء الخاص بالبطاريات آمن.

Veiller à ce que le compartiment des batteries soit bien fermé.

Sorgen Sie dafür, dass das Batteriefach stets gesichert ist.

Βεβαιωθείτε ότι έχετε κλείσει καλά τη θήκη των μπαταριών.
Pastikan bahwa wadah baterai aman.

배터리칸은 안정적으로 장착되었는지를 확인해 주십시오.
確保電池盒已夾緊。

Należy sprawdzić, czy schowek na baterie jest dobrze zamknięty.

Certifique-se de que o compartimento de pilhas esteja seguro.

Убедитесь, что батарейный отсек закрыт.

Compruebe que el compartimento de las pilas esté bien cerrado.

กรุณาตรวจสอบว่าช่องใส่แบตเตอรี่นั้นได้ถูกปิดอย่างแน่นหนาแล้ว
Pil haznesinin güvenli bir şekilde kapatıldığını emin olun.



The supply terminals are not to be short circuited.

لا ينبغي تصدير دائرة أطراف التغذية بالطاقة.

Ne pas court-circuiter les terminaux des piles. Anschlussklemmen nicht kurzschließen.

Μην βραχυκυκλώνετε τους ακροδέκτες της μπαταρίας.
Sirkuit terminal pasokan tidak boleh dipotong.

전원공급 터미널에는 누전 차단 장치가 없습니다.
電源端不能短路。

Nie należy powodować zwarcia zacisków

Os terminais de alimentação não devem ser colocados em curto-circuito.

Выводы не замыкать!

No se debe provocar un cortocircuito con los bornes.

ควรระวังไม่ให้อุปกรณ์สัมผัสจนเกิดไฟฟ้าลัดวงจร

Pilin bağlantı uçları kısa devre edilmemelidir.



Non-rechargeable batteries are not to be re-charged.

لا يتم إعادة شحن البطاريات غير القابلة للشحن.

Les piles non-rechargeables ne doivent pas être rechargées.

Nicht aufladbare Batterien sollten nicht wieder aufgeladen werden.

Οι μη επαναφορτιζόμενες μπαταρίες δεν επαναφορτίζονται.

Baterai yang tidak dapat diisi ulang tidak boleh diisi ulang.

비충전식 배터리는 충전시키지 않아야 합니다.

切勿对非充电电池充电。

Nie ładować baterii do tego nie przewidzianych.

Pilhas não recarregáveis não devem ser recarregadas.

Не следует повторно заряжать неперезаряжаемые батареек.

Las pilas no recargables no se deben recargar.

อย่าใช้แบตเตอรี่ที่รวมมาในการรีชาร์จ

Şarj edilebilir özellikli olmayan piller kesinlikle şarj edilmemelidir.

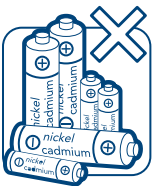

Do not use Nickel Cadmium rechargeable batteries.

لا تستخدم بطاريات النيكل كادميوم القابلة لإعادة الشحن.

Ne pas utiliser de piles rechargeables au nickel-cadmium. Verwenden Sie keine wieder aufladbaren Nickel-Kadmium-Akkus.

Μην χρησιμοποιώτενες επαναφορτιζόμενες μπαταρίες νικελίου-καδμίου

Jangan gunakan baterai Nikel Kadmium yang dapat diisi ulang.

니켈 카드뮴 충전식 배터리를 사용하지 마십시오.

不要使用镍镉充电电池。

Nie używać akumulatorów niklovo-kadmowych.

Não use pilhas recarregáveis de Níquel Cádmio.

Не используйте перезаряжаемые никель-кадмиевые батареек.

No utilize pilas recargables de níquel-cadmio.

อย่าใช้แบตเตอรี่ที่เก็บถาวรแล้ว

Nikel Kadmium şarjli pil kullanmayın.



Do not mix old and new batteries

لا تخلط بين البطاريات القديمة والجديدة معًا

Ne pas mélanger les piles anciennes et nouvelles.

Neue und alte Batterien nicht mischen.

Μην χρησιμοποιείτε παλιές ή καινούριες μπαταρίες μαζί.

Jangan mencampur baterai lama dan baru.

새 배터리를 이전 배터리를 혼용하지 마십시오.

不要混合使用新旧旧电池。

Nie mieszcz zużytych i nowych baterii.

Não misture baterias novas com velhas.

Не смешивайте старые и новые батареи.

Ne mezcle pilas usadas con pilas nuevas.

อย่าใช้แบตเตอรี่เก่าและใหม่ร่วมกัน

Eski ve yeni pilleri karıştırmayınız.

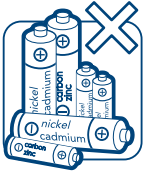

Do not mix alkaline, standard (carbon-zinc), or rechargeable (nickel-cadmium) batteries.

لا تخلط بين البطاريات القاعدية والقياسية و بطاريات (الكربون-الزنك)، أو البطاريات القابلة لإعادة الشحن بطاريات (نيكل-الكاديوم).

Ne pas mélanger les piles alcalines, standard (au carbone-zinc) ou rechargeables (au nickel-cadmium).

Alkaline-, Standard- (Kohlenstoff-Zink) und wiederaufladbare (Nickel-Cadmium) Batterien nicht mischen.

Μην χρησιμοποιείτε μαζί αλκαλικές κλασικές (θευδαργόρου - άνθρακα) ή επαναφορτιζόμενες (νικελίου - καδμίου) μπαταρίες.

Jangan campur baterai alkalin, standar (karbon-seng), atau yang dapat diisi ulang (nikel-kadmium).

알카라인, 표준 (말간) 또는 재충전 가능 (니켈카듐) 배터리를 혼용하지 마십시오.

不要混合使用碱性、标准（碳锌）或充电（镍镉）电池。

Nie łączycy baterii alkalicznych, standardowych (węglowo-cynkowych) lub akumulatorów (niklowo-kadmowych).

Não misture baterias alcalinas, padrão (carbone-zinco) ou recarregáveis (níquel-cádmio).

Не смешивайте стандартные щелочные батареи (углеродно-цинковые) с перезаряжаемыми кадмий-никелевыми батареями.

Ne mezcle pilas alcalinas con pilas comunes (cinc/carbón) ni con pilas recargables (níquel/cadmio).

อย่าใช้แบตเตอรี่อัลคาไลน์ มาตรฐานหรือชาร์จ (คาร์บอนซิงค์) หรือแบตเตอรี่แบบชาร์จ (นิกเกิลแคดเมียม) ร่วมกัน

Alkalin, standard (karbon-zinc) veya şarj edilebilir (nikel-kadmium) pilleri karıştırmayınız.



Do not immerse battery operated products. Wipe clean only.

لا تعمرى المنتجات التي تعمل بالبطاريات في الماء. امسح فقط. تنظيف.

Ne pas immerger les produits fonctionnant avec des batteries. Nettoyer uniquement en essuyant.

Touchen Sie batteriebetriebene Produkte niemals in Wasser. Lediglich mit einem Reinigungstuch säubern.

Μην βουξίζετε στο νερό προϊόντα που λειτουργούν με μπαταρίες. Καθαρίστε μόνο με ένα πανί.

Jangan rendam produk yang dijalankan dengan baterai. Bersihkan dengan diap saja.

배터리 작동 제품을 물에 담그지 마십시오. 무하세만 세척하십시오.

不要浸泡电池供电产品。仅可擦拭清洁。

Nie zanurzać w wodzie produktów działających na baterie. Czyścić tylko powierzchnio.

Não mergulhe em água produtos que funcionam com pilas. Limpe somente com um pano seco.

Ne погружайте в воду работающие на батареях изделия. Чистить только протиранием.

Os artigos que funcionam com pilas no se deben sumergir en agua. Limpia solamente con un trapo.

อย่าจุ่มผลิตภัณฑ์ที่ขับเคลื่อนด้วยแบตเตอรี่ลงในน้ำทำความสะอาดเท่านั้น

Pille çölgün ürünleri suyla temiz etmeyiniz. Sadece silerek temizleyin.



Help the environment by disposing of your products responsibly. The wheelite bin symbols indicate the product and batteries must not be disposed of in the domestic waste as they contain substances which can be damaging to the environment and health. Please use designated collection points or recycling facilities when disposing of the item or batteries.

ساعدى فى البيئة عن طريق التخلص من المنتجات بشكل مسؤول. رمي حاويات القمامة ذات العجلات التي تحمل القمامة المنزلية حيث التي لا ينبغي التخلص منها بالمثل في حاويات القمامة المنزلية فقط. جميع القمامة المخصصة لكذلك أو مراكز إعادة التدوير عند التخلص من المنتج أو البطاريات.

Respecter l'environnement en jetant vos produits de manière responsable. Les symboles de poubelle bannée indiquent que le produit et les batteries ne doivent pas être jetés avec les ordures ménagères car ils contiennent des substances qui peuvent être dangereuses pour l'environnement et la santé. Utilisez des points de collecte ou des centres de recyclage désignés lors de l'élimination de l'article ou des batteries.

Schützen Sie die Umwelt, indem Sie Ihre Produkte verantwortungsbewusst entsorgen. Das Symbol der Mülltonne bedeutet, dass Produkt und Batterien nicht als Hausmüll entsorgt werden sollten, da sie umwelt- und gesundheitsschädliche Substanzen enthalten. Bitte entsorgen Sie Artikel und Batterien an Sammel- oder Recycling-Stellen.

Βοηθήστε το περιβάλλον απορρίπτοντας τα προϊόντα σας υπεύθυνα. Τα σύμβολα με τον τροχό και απορριμμάτων υποδεικνύουν ότι το προϊόν και οι μπαταρίες δεν πρέπει να απορριπτούν μαζί με τα οικιακά απορρίμματα καθώς περιέχουν ουσίες που είναι επιβλαβείς για το περιβάλλον και την υγεία. Παραπολιού χρησιμοποιήστε για καθόρισμένα σημεία συλλογής ή τις εγκαταστάσεις ανακύκλωσης για την απόρριψη του προϊόντος ή των μπαταριών

Bantu menjaga lingkungan dengan membuang produk Anda secara bertanggung jawab. Simbol keranjang sampah beroda menunjukkan bahwa produk dan baterai tidak boleh dibuang di sampah rumah tangga karena berisi bahan yang dapat merusak lingkungan dan kesehatan. Harap gunakan titik pengumpulan yang telah ditentukan untuk fasilitas daur ulang ketika membuang produk atau baterai.

제품의 폐기 시에는 지정된 방식으로 폐기하여 환경을 보호해 주십시오. 쓰레기통 기호는 제품과 배터리를 일반 가정 쓰레기통에 버릴 수 있는 물건을 포함하고 있기 때문에 가정 쓰레기통으로 버릴 수 없습니다. 제품이나 배터리를 버릴 때는 지정된 수집 장소 또는 재활용 시설을 이용해 주십시오.

負責在地處廢棄的產品有助於保護環境。垃圾筒符號表明該產品和電池不得與家用垃圾一切處。因為它們含有可損壞環境和健康的物質。處置物品或電池時，請使用指定的垃圾收集點或回收設施。

Pomóż środowisku, rozważnie pozbywając się produktów. Symbol kosza na śmieci wskazuje, że produkt i baterii nie wolno wyrzucić do odpadów domowych, ponieważ zawierają substancje, które mogą być szkodliwe dla środowiska i dla zdrowia. Wyznaczając produkt lub baterie, prosimy skorzystać z wyznaczonych punktów odbioru lub urządzeń do recyklingu.

Colabore com o meio ambiente descartando seus produtos de maneira responsável. Os símbolos de lixeiras com rodas indicam que o produto e as pilas não devem ser descartados no lixo doméstico, pois contém substâncias que podem ser nocivas ao meio ambiente e à saúde. Use pontos de coleta designados ou instalações de reciclagem para descartar o item ou as pilas.

Охраните окружающую среду, утилизируя эти изделия согласно рекомендациям. Символы с изображением перерянутого мусорного бака на колесах указывают на то, что данное изделие и батареи не должны выбрасываться в бытовой мусор, так как они содержат вредные для окружающей среды и здоровья вещества. Выбрасывайте данный продукт и батареи в специально отведенные места для утилизации и переработки отходов.

Ayude a proteger el medio ambiente al deshacerse de los artículos usados de un modo responsable. El símbolo del cubo de basura con ruedas indica que no se debe deschar el artículo ni las pilas con el resto de los residuos domésticos ya que contienen sustancias que podran ser perjudiciales para el medio ambiente y la salud. Utilice los puntos de recogida designados o los sistemas de reciclaje para deschar de artículo o de las pilas.

ช่วยรักษาสิ่งแวดล้อมอย่างใจกว้างกับสินค้าของพวกเราอย่างมีความรับผิดชอบ สัญลักษณ์ขยะแบบมีล้อบ่งชี้ถึงผลิตภัณฑ์และแบตเตอรี่ที่ควรจะถูกนำมารวมถึงถังขยะที่มีล้อบ่งชี้ถึงผลิตภัณฑ์และแบตเตอรี่ที่ห้ามทิ้งลงในถังขยะทั่วไปหรือที่ห้ามนำทิ้งร่วมกับขยะทั่วไป

Ürünlerinizi sorumlu bir şekilde çöpe atarak çevreye karsı duyarlı olun. Tekerlekli çöp konteyneri sembollü ürünlerin ve pillerin çevreye ve sağlığa zarar veren kimyasal maddeler içerdiğinden evsel atık olarak atılmaması gerektirğini gözlemledik. Pilleri veya ürünü çöpe atarken lütfen önceden belirlenmiş toplama noktalamız veya geri dönüşüm yerlerini kullanın.



Rechargeable batteries should only be charged under adult supervision.

يجب إعادة شحن البطاريات القابلة للشحن تحت مراقبة البالغين.

Les batteries rechargeables doivent uniquement être chargées sous la surveillance d'un adulte.

Aufladbare Batterien sollten nur unter Aufsicht erwachsener Personen wieder aufgeladen werden.

Η επαναφόρτιση των μπαταριών πρέπει να πραγματοποιείται μόνο υπό επίβλεψη ενήλικου.

Baterai yang dapat diisi ulang harus diisi ulang di bawah pengawasan orang dewasa.

충전식 배터리는 성인의 관리 하에서만 재충전되어야 합니다.

只可在成年人的监督对电池充电。

Akumulatorki powinny być ładowane pod nadzorem osoby dorosłej.

Pilhas recarregáveis só devem ser carregadas sob a supervisão de um adulto.

Перезаряджаемые батареи должны всегда заряжаться только под наблюдением взрослых.

Las pilas recargables se deben cargar únicamente bajo la supervisión de un adulto.

ພະລັງໄຟແບບຮ່າງໄດ້ຈຳເລກຮ່າງຈຳນານໄດ້ຮ່າງແລະສຳຄັນໃນຖານຮ່າງ

Şarjlı piller sadece yetişkin gözetimi altında şarj edilebilir.



Rechargeable batteries are to be removed from the product before being charged (if removable).

يجب إزالة البطاريات القابلة للشحن من المنتج قبل شحنها (إذا كانت قابلة للإزالة).

Les piles rechargeables doivent être retirées du produit avant d'être chargées (s'il s'agit de batteries rechargeables).

Aufladbare Batterien sollten vor dem Wiederaufladen (wenn möglich) aus dem Produkt entfernt werden.

Αφαιρέστε τις επαναφορτιζόμενες μπαταρίες από το προϊόν, προτού τις φορτίσετε (αν αφαιρούνται).

Baterai yang dapat diisi ulang harus diangkat dari produk sebelum diisi ulang (jika dapat diangkat).

충전식 배터리는 충전시에 제품에서 분리되어야 합니다(분리 가능한 경우).

充电前，将充电电池从产品中先取出（如可取出）。

Akumulatorków nie należy wyjmować z produktu przed nalożeniem (o ile da się je wyjąć).

Pilhas recarregáveis devem ser removidas do produto antes de serem carregadas (se forem removíveis).

Перезаряджаемые батареи следует вынимать из изделия перед зарядкой (если съёмные).

Las pilas recargables se deben sacar del artículo antes de cargarlas (si se pueden sacar).

ພະລັງໄຟແບບຮ່າງໄດ້ຈຳເລກຮ່າງຈຳນານໄດ້ຮ່າງແລະສຳຄັນໃນຖານຮ່າງໄດ້

Şarjlı piller şarj edilmeden önce ürünün içinden çıkartılmalıdır (eğer çıkartılabiliyorsa).

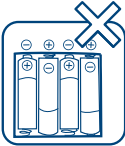

Take care to fit the batteries correctly observing the '+' and '-' sign marks on the battery and appliance.

انتبهني تركيب البطاريات بالشكل الصحيح ولاحظي علامات '+' و '-' الموجودة على البطارية والجهاز.

Prendre soin d'installer les batteries correctement en observant les signes « + » et « - » sur la batterie et l'appareil.

Achten Sie auf das korrekte Einlegen der Batterien entsprechend der „+“ und „-“ Zeichen auf Batterien und Gerät.

Όταν τοποθετείτε τις μπαταρίες στη συσκευή σας, φροντίστε να αντιμετωπίσετε σωστά τις ενδείξεις πολικότητας (+ και -) επάνω στην μπαταρία και τη συσκευή.

Baterai-hati untuk memasang baterai dengan tepat agar mempertahankan tanda "+" dan "-" pada baterai dan perangkat.

배터리와 기기에 표시된 '+'와 '-' 기호에 따라 정확하게 배터리를 장착해 주십시오.

装入电池时请小心，注意电池和电器上的“+”和“-”的标志。

Uważnie wkładaj baterie, zgodnie z oznaczeniami „+” i „-” na baterii i na urządzeniu.

Encalca as pilhas corretamente, observando as marcas dos sinais “+” e “-” na pilha e no aparelho.

При установке батареек следите за правильной полярностью: знаки “+” и “-” на батарейках должны совпадать со знаками “+” и “-” в отсеке.

Coloque las pilas correctamente según las marcas de polaridad de las pilas y del aparato.

ໃຊ້ປະຕິບັດການຮ່າງພະລັງໄຟໃຫ້ແລະສຳຄັນໃນຖານຮ່າງໄດ້ “+” ແລະ “-” ໃຫ້ເໝາະກັບຄຳສັ່ງຂອງພະລັງໄຟ

Pil ve aletteki “+” ve “-” işaretleri birbirine denk gelecek şekilde pilleri dikkatlice yerleştirin.

هام، احتفظي بها للرجوع إليها في المستقبل: اقربها جيداً قد يتعرض طفلك للإصابة إذا لم تتبعي هذه الإرشادات.

تحذير! لا تتركي الطفل أبداً دون مراقبة.
تحذير! سيكون طفلك قادراً على الوصول إلى أبعد من ذلك والتحرك أسرع عندما يكون في المشاية.
تحذير! امنعهم من الوصول إلى الدرج ودرجات السلم والأسطح غير المستوية. استخدمه فقط فوق الأسطح المستوية.
تحذير! لا تحملي المشاية أبداً عندما يكون طفلك بداخلها.
احرصي كافة النيران والمدافئ وأجهزة الطهي.
أزيلي السوائل الساخنة والأسلاك الكهربائية والأخطار الأخرى المحتملة بعيداً عن متناول طفلك.
امنعي المصادمات مع الزجاج في داخل المنزل والنوافذ وقطع الأثاث.
افحصي دورياً بحثاً عن أجزاء سائبة أو تالفة. لا تستخدمي مشاية الطفل إذا كان بها أي جزء مكسوراً أو مفقوداً.

صُممت مشاية الطفل للأطفال الذين يستطيعون الجلوس دون مساعدة، من سن 6 أشهر تقريباً.
ليست مخصصة للأطفال الذين يستطيعون المشي لوحدهم أو الأطفال الذين يزنون أكثر من 12 كجم.
يجب أن تُستخدم مشاية الطفل لفترات قصيرة، على سبيل المثال 20 دقيقة في كل مرة.
يجب أن تكون كلتا قدمي الطفل مستوية على الأرضية. اضبطي المقعد وفقاً لذلك.

اجعلي الطفل بعيداً عن هذا المنتج أثناء نصبه أو طيه وعندما لا يكون قيد الاستخدام.

يجب فحص وتنظيف البطانات المطاطية الموجودة في القاعدة بانتظام.
توقفي عن استخدام المشاية، إذا كانت البطانات المطاطية تالفة أو لم تعد مستوية.
إذا تم إزالة البطانات، يجب استبدالها ببطانات جديدة توفرها Mothercare.
استخدمي فقط قطع الغيار التي توفرها Mothercare. قد تجعل قطع الغيار الأخرى مشاية الطفل غير آمنة.

عند عدم الاستخدام، يجب تخزين هذا المنتج بعيداً عن متناول الأطفال.
ارجعي إلى الملصقات المخبطة للحصول على إرشادات العناية بالقماش.
يمكن تنظيف المشاية من خلال مسحها بقطعة إسفنج مبللة بماء دافئ، ومنظف خفيف.
لا تعمري هذا المنتج في الماء.
يجب تجفيف هذا المنتج تماماً قبل الاستخدام أو التخزين.
لا تستخدم الصنفرة أو المنظفات التي تحتوي على الأمونيا أو مواد التبييض أو الكحول.

متوافق مع BS EN1273:2005

خدمة العملاء

إن حماية طفلك هي مسؤوليتك.
ت لديك مشكلة مع هذا المنتج أو تحتاجي إلى قطع غيار، يرجى الاتصال بأقرب متجر Mothercare.

IMPORTANT, CONSERVER POUR RÉFÉRENCE ULTÉRIEURE : LIRE ATTENTIVEMENT L'ENFANT POURRAIT SE BLESSER SI VOUS NE SUIVEZ PAS CES INSTRUCTIONS.

AVERTISSEMENT ! Ne jamais laisser l'enfant sans surveillance.

AVERTISSEMENT ! Votre enfant sera capable d'aller plus loin et de se déplacer plus rapidement dans le trotteur.

AVERTISSEMENT ! Empêcher tout accès aux escaliers, marches et surfaces irrégulières. Utiliser uniquement sur des surfaces horizontales.

AVERTISSEMENT ! Ne jamais porter le trotteur avec le bébé à l'intérieur.

Installer des dispositifs de protection contre tous les feux, radiateurs et cuisinières.

Empêcher que votre enfant ne puisse atteindre les liquides chauds, prises électriques et autres dangers potentiels.

Empêcher les collisions avec le verre dans les portes, fenêtres et meubles.

Contrôler périodiquement la présence de pièces détachées ou abîmées. Ne pas utiliser le trotteur si des composants sont cassés ou manquants.

Ce trotteur est destiné à une utilisation par des enfants qui peuvent s'asseoir sans aide, à partir d'environ 6 mois.

Il n'est pas destiné aux enfants qui peuvent marcher seuls ou aux enfants pesant plus de 12 kg.

Ce trotteur ne doit être utilisé que pendant de courtes périodes, par ex. 20 minutes.

Les deux pieds du bébé doivent reposer à plat sur le sol. Régler le siège en fonction.

Tenir les enfants hors de portée de ce produit lors du montage et du pliage et lorsqu'il n'est pas utilisé.

Les tampons en caoutchouc sur la base doivent être inspectés et nettoyés régulièrement.

Si vous constatez que les tampons en caoutchouc sont abîmés ou ne sont plus posés à plat, cesser d'utiliser le trotteur.

Si vous retirez les tampons, vous devez les remplacer par de nouveaux tampons fournis par Mothercare.

Utiliser uniquement des pièces de rechange fournies par Mothercare. D'autres pièces pourraient rendre le trotteur dangereux.

Lorsqu'il n'est pas utilisé, ce produit doit être rangé hors de portée des enfants.

Consulter les étiquettes cousues pour les consignes d'entretien.

Le trotteur peut être nettoyé en l'épongeant avec de l'eau chaude et un nettoyant doux.

Ne pas immerger ce produit dans l'eau.

Ce produit doit être complètement sec avant d'être utilisé ou rangé.

Ne jamais nettoyer avec des produits nettoyants abrasifs, à base d'ammoniac, de javel ou alcoolisés.

Conforme à BS EN1273:2005

service client

Vous êtes responsable de la sécurité de votre enfant.

en cas de problème avec ce produit ou si avez besoin de pièces de rechange, veuillez contacter votre magasin mothercare le plus proche.

WICHTIG, ZUR SPÄTEREN VERWENDUNG AUFBEWAHREN: SORGFÄLTIG LESEN. NICHTBEFOLGUNG DIESER ANLEITUNG KÖNNTE IHR KIND VERLETZEN.

WARNHINWEIS! Lassen Sie das Kind niemals unbeaufsichtigt.

WARNHINWEIS! Im Baby-Laufrahmen ist Ihr Kind in der Lage, weiter zu reichen und sich schneller fortzubewegen.

WARNHINWEIS! Verhindern Sie Zugang zu Stiegen, Stufen und unebenen Oberflächen. Nur auf flachem, ebenem Untergrund verwenden.

WARNHINWEIS! Tragen Sie den Laufrahmen niemals, wenn sich Ihr Baby darin befindet.

Sichern Sie alle offenen Feuerstellen, Heiz- und Kochgeräte.

Entfernen Sie heiße Flüssigkeiten, Verlängerungskabel und andere mögliche Gefahren aus der Reichweite des Kindes.

Verhindern Sie alle Zusammenstöße mit Glastüren, Fenstern und Möbelstücken.

In regelmäßigen Abständen auf lose oder beschädigte Teile überprüfen. Verwenden Sie den Baby-Laufrahmen nicht, wenn ein Teil beschädigt ist oder fehlt.

Dieser Baby-Laufrahmen ist für die Verwendung von Kleinkindern ab einem Alter von 6 Monaten gedacht, die ohne Hilfe aufrecht sitzen können.

Er eignet sich nicht für Kinder, die bereits alleine laufen können bzw. für Kinder mit einem Gewicht von mehr als 12 kg.

Dieser Baby-Laufrahmen sollte jeweils nur kurze Zeitperioden (jeweils etwa 20 Minuten) verwendet werden. Beide Füße des Babys sollten sich flach auf dem Boden befinden. Stellen Sie den Sitz dementsprechend ein.

Halten Sie Kinder während des Auf- und Zusammenklappens und wenn nicht in Verwendung von diesem Produkt fern.

Die Gummikissen am Unterteil sollten regelmäßig geprüft und gereinigt werden.

Sollten die Gummikissen beschädigt sein oder nicht mehr flach anliegen, stellen Sie bitte die Verwendung des Laufrahmens ein.

Werden die Gummikissen entfernt, müssen Sie von neuen Gummikissen von Mothercare ersetzt werden.

Verwenden Sie stets nur Ersatzteile von Mothercare. Andere Ersatzteile gefährden die Sicherheit des Produkts.

Wenn nicht in Verwendung sollte dieses Produkt vor Kindern sicher aufbewahrt werden.

Pflegehinweise für Stoffteile befinden sich an den aufgenähten Etiketten.

Der Babywalker kann mit einem feuchten Schwamm und ein wenig mildem Reinigungsmittel gesäubert werden.

Dieses Produkt nicht in Wasser tauchen.

Dieses Produkt muss vor Verwendung oder Aufbewahrung vollständig trocken sein.

Verwenden Sie zur Reinigung niemals Scheuermittel oder Reiniger, die Ammoniak, Chlorbleiche oder Spiritus enthalten.

Entspricht BS EN1273:2005

kundendienst

Die Sorge für die Sicherheit Ihres Kindes tragen Sie.

Sollten Sie Probleme mit diesem Produkt haben oder Ersatzteile dafür benötigen, kontaktieren Sie bitte Ihr nächstgelegenes Mothercare-Geschäft.

ΣΗΜΑΝΤΙΚΟ, ΝΑ ΦΥΛΑΣΣΕΤΑΙ ΓΙΑ ΜΕΛΛΟΝΤΙΚΗ ΑΝΑΦΟΡΑ ΔΙΑΒΑΣΤΕ ΠΡΟΣΕΚΤΙΚΑ. ΑΝ ΔΕΝ ΤΗΡΗΣΕΤΕ ΑΥΤΕΣ ΤΙΣ ΟΔΗΓΙΕΣ, ΤΟ ΠΑΙΔΙ ΣΑΣ ΕΝΔΕΧΕΤΑΙ ΝΑ ΤΡΑΥΜΑΤΙΣΤΕΙ.

ΠΡΟΕΙ ΔΟΠΟΙΗΣΗ! Ποτέ μην αφήνετε το παιδί σας χωρίς επίτηρηση.

ΠΡΟΕΙ ΔΟΠΟΙΗΣΗ! Όταν το παιδί χρησιμοποιεί τη στράτα μπορεί να κινείται πιο γρήγορα και να φτάνει πιο μακριά.

ΠΡΟΕΙ ΔΟΠΟΙΗΣΗ! Αποφύγετε την πρόσβαση σε σκάλες, σκαλοπάτια και ανώμαλες επιφάνειες. Να χρησιμοποιείται μόνο σε επίπεδες επιφάνειες.

ΠΡΟΕΙ ΔΟΠΟΙΗΣΗ! Ποτέ μην μεταφέρετε τη στράτα με το παιδί μέσα.

Τοποθετήστε προστατευτικά μέσα σε θερμάστρες, τζάκια και ηλεκτρικές κουζίνες.

Απομακρύνετε καυτά υγρά, ηλεκτρικά καλώδια ή άλλους πιθανούς κινδύνους.

Προλάβετε πιθανές προσκρούσεις με τζαμαρίες, παράθυρα και έπιπλα.

Ελέγχετε τακτικά για χαλαρές συνδέσεις ή κατεστραμμένα μέρη. Μην χρησιμοποιείτε τη στράτα αν λείπουν τμήματα ή είναι κατεστραμμένα.

Αυτή η στράτα προορίζεται για χρήση από παιδιά που μπορούν να κάθονται χωρίς βοήθεια, περίπου από 6 μηνών.

Δεν συνιστάται για παιδιά που μπορούν να περπατήσουν μόνα τους ή με βάρος που ξεπερνά τα 12 κιλά.

Η στράτα πρέπει να χρησιμοποιείται για μικρά χρονικά διαστήματα, π.χ. 20 λεπτά τη φορά.

Και τα δύο πέλματα του μωρού πρέπει να βρίσκονται σε επίπεδη θέση στο πάτωμα. Προσαρμόστε ανάλογα το κάθισμα.

Κρατήστε τα παιδιά μακριά από τη στράτα κατά τη συναρμολόγηση ή όταν το προϊόν δεν χρησιμοποιείται.

Ελέγχετε και καθαρίζετε τακτικά τα λαστιχένια πατάκια της βάσης.

Όταν φθαρούν τα λαστιχένια πατάκια, διακόψτε τη χρήση της στράτας.

Μετά την αφαίρεσή τους, θα πρέπει να αντικαθίστανται από νέα πατάκια που θα προμηθευτείτε από τη Mothercare.

Χρησιμοποιείτε μόνο ανταλλακτικά που θα προμηθευτείτε από τη Mothercare. Διαφορετικά, ενδέχεται να καταστεί επιβλαβής η χρήση της στράτας.

Όταν δεν χρησιμοποιείτε το προϊόν, φυλάξτε το μακριά από παιδιά.

Ανατρέξτε στις ραμμένες ετικέτες για οδηγίες προστασίας των υφασμάτων.

Καθαρίστε τη στράτα χρησιμοποιώντας χλιαρό νερό και ένα ήπιο καθαριστικό.

Μην βυθίζετε το προϊόν στο νερό.

Το προϊόν πρέπει να έχει στεγνώσει καλά πριν από τη χρήση ή τη φύλαξη.

Ποτέ μην χρησιμοποιείτε σκληρά καθαριστικά που περιέχουν αμμωνία, χλωρίνη ή οινόπνευμα

Σε συμμόρφωση με το πρότυπο BS EN1273:2005

εξυπηρέτηση πελατών

Η ασφάλεια του παιδιού σας είναι δική σας ευθύνη.

Αν έχετε οποιοδήποτε πρόβλημα με το προϊόν ή χρειάζεστε ανταλλακτικά,

επικοινωνήστε με το πλησιέστερο κατάστημα Mothercare.

PENTING, SIMPAN SEBAGAI RUJUKAN DI KEMUDIAN HARI: BACA DENGAN SAKSAMA. ANAK AKAN TERLUKA JIKA ANDA TIDAK MENGIKUTI INSTRUKSI INI.

PERINGATAN! Jangan biarkan anak tanpa pengawasan.

PERINGATAN! Anak Anda akan dapat menjangkau lebih jauh dan bergerak lebih cepat saat berada dalam kerangka walker bayi.

PERINGATAN! Cegah akses ke anak tangga, depan pintu dan permukaan yang tidak rata. Hanya gunakan di permukaan yang rata.

PERINGATAN! Jangan pernah mengangkat walker dengan bayi Anda berada di dalamnya.

Halangi semua api, pemanas dan perkakas memasak.

Pindahkan cairan panas, lekukan listrik dan potensi bahaya lainnya dari jangkauan anak Anda.

Cegah tabrakan dengan kaca pada pintu, jendela dan mebel.

Periksa komponen yang longgar atau rusak secara berkala. Jangan gunakan kerangka walker bayi jika ada komponen yang patah atau hilang.

Kerangka untuk berjalan bayi ini dimaksudkan untuk digunakan oleh anak-anak yang dapat duduk tanpa bantuan, kira-kira dari 6 bulan.

Tidak dimaksudkan bagi anak-anak yang dapat berjalan sendiri atau bagi anak-anak yang beratnya lebih dari 12kg.

Kerangka berjalan bayi ini hanya untuk digunakan dalam waktu singkat msl. 20 menit dalam satu waktu.

Kedua kaki bayi harus menjejak rata di atas lantai. Sesuaikan tempat duduknya dengan benar.

Jauhkan anak-anak dari produk ini selama pengesetan dan pelipatan serta saat produk sedang tidak digunakan.

Bantalan karet di bagian dasar harus diperiksa dan dibersihkan secara rutin.

Apabila bantalan karet rusak atau tidak rata lagi, hentikan penggunaan walker.

Jika bantalan diangkat, harus diganti dengan bantalan baru yang disediakan oleh Mothercare.

Komponen pengganti yang digunakan hanya yang disediakan oleh Mothercare. Jika tidak akan menjadikan walker bayi tidak aman.

Saat tidak digunakan, produk ini harus dijauhkan dari anak-anak.

Lihat jahitan label untuk instruksi perawatan kain.

Walker dapat dibersihkan dengan mencucinya dengan air hangat dan sabun cuci lembut.

Jangan rendam produk ini dalam air.

Produk ini harus dikeringkan secara menyeluruh sebelum penggunaan atau penyimpanan.

Jangan pernah membersihkan dengan jenis pembersih abrasif berbasis amonia, pemutih atau spiritus

Sesuai dengan BS EN1273:2005

bantuan pelanggan

Keselamatan anak Anda adalah tanggung jawab Anda.

Jika Anda memiliki masalah dengan produk ini atau meminta komponen pengganti, silakan hubungi toko mothercare terdekat di tempat Anda.

중요, 이후 참고를 위해 보관: 숙지 필수. 이 설명서의 내용을 따르지 않는 경우에 아이에게 부상이 발생할 수도 있습니다.

경고! 보호자 없이 아이를 혼자 두지 마십시오.

경고! 아기 걸음마 프레임에서 아이는 더욱 멀리, 더 빠르게 도달할 수 있게 됩니다.

경고! 계단, 층계, 울퉁불퉁한 바닥에 접근하지 못하도록 방지해 주십시오. 편평한 표면에서만 사용하십시오.

경고! 걸음마 프레임 안에 아기가 있는 채로 이동하지 마십시오.

모든 불, 히터, 조리 기구로부터 보호하십시오.

뜨거운 액체, 전기 선줄 및 기타 잠재적인 위험물을 아이의 손에 닿지 않게 제거해 주십시오.

문, 창문, 가구의 유리와의 충돌을 방지해 주십시오.

헐거워지거나 손상된 부품의 유무를 점검해 주십시오. 아기 걸음마 프레임의 부속품이 파손 또는 분실된 경우 사용하지 마십시오.

이 아기 걸음마 프레임은 혼자서 앉을 수 있는 시기, 생후 약 6 개월부터 사용되도록 제작되었습니다.

아이가 혼자서 걸을 수 있거나 체중 12 kg 이상인 경우에 사용되도록 제작되었습니다.

이 아기 걸음마 프레임은 짧은 시간 동안(한 차례 당 약 20 분)만 사용되어야 합니다.

아기의 두 발 모두가 바닥에 편평하게 위치되어야 합니다. 시트를 이에 따라 조정해 주십시오.

이 제품의 조립 및 접는 과정 중 또는 사용하지 않는 동안에는 아이의 손에 닿지 않게 하십시오.

바닥의 고무 패드는 정기적으로 점검되고 청소되어야 합니다.

고무 패드가 손상되거나 편평한 상태를 유지하고 못하는 경우에는 걸음마 프레임의 사용을 중단하십시오.

패드가 제거된 경우에는, Mothercare가 공급하는 새로운 패드로 교체되어야 합니다.

Mothercare가 공급하는 교체 부품만을 사용하십시오. 다른 부품은 아기 걸음마 프레임의 안정성을 확보하지 못할 수도 있습니다.

이 제품을 사용하지 않을 때에는 아이들의 손에 닿지 않는 곳에 보관하십시오.

라벨로 부착된 직물 관리 설명을 참고해 주십시오.

걸음마 프레임은 따뜻한 물과 중성 세제를 적신 물로 청소될 수 있습니다.

이 제품을 물 속에 담그지 마십시오.

이 제품은 사용 또는 보관 전에 완전히 건조되어야 합니다.

연마, 암모니아, 표백, 알코올 성분 유형의 세제로 청소하지 마십시오.

BS EN1273:2005 준수

고객 관리

자녀에 대한 안전은 부모의 책임입니다.

제품에 문제가 있거나 부품 교체가 필요한 경우, 가까운 Mothercare 대리점으로 연락해 주십시오.

重要，妥善保存以备日后参考：仔细阅读。 如果您不遵循这些说明，宝宝可能会受到伤害。

警告！不要让孩子无人看管。

警告！在婴儿学步车里，宝宝可以够到更远，移动速度更快。

警告！防止上下楼梯、台阶和不平的表面。仅在平稳的表面上使用。

警告！当宝宝在里面时，不要拿起学步车。

防范所有火源、加热器和烹饪用具。

把热的液体、电气绳线和其他潜在危险放在宝宝够不到的地方。

防止与门窗和家具的玻璃产生碰撞。

定期检查是否有松动或损坏的部件。如果婴儿学步车的任何部分已损坏或缺失，请不要再使用。

本婴儿学步车是设计给能够独立坐着，大约6个月以上的宝宝使用。

不适合能够独立走路或体重超过12公斤的宝宝。

本婴儿学步车仅适用较短时间的使用，例如每次20分钟。

宝宝的双脚要平放在地板上。相应地调整座椅。

安装和不使用本产品时，将其放在远离宝宝的地方。

底座的橡胶垫应定期检查和清洗。

如果橡胶垫已损坏或不再能平放，请停止使用学步车。

如果拆除了胶垫，必须更换上 Mothercare 提供的新垫。

仅使用 Mothercare 提供的备件。其他的可能会使婴儿学步车不安全。

不使用时，请将本产品放在远离儿童的地方。

请参阅水洗标了解织物保养说明。

可以用沾温水和温和清洁剂的海绵来本学步车。

不要把本产品淹没在水中。

使用或存放本产品前，必须要彻底干燥。

切勿使用磨粒、含氨和含漂白剂或含酒精成分的清洁剂来清洁。

符合 BS EN1273:2005

客户服务

您孩子的安全是您的责任。

如果产品有问题或您需要更换零件，请联系离您最近的 Mothercare 商店。

WAŻNE, ZACHOWAĆ NA PRZYSZŁOŚĆ: PRZECZYTAĆ UWAŻNIE. JEŻELI NIE BĘDZIESZ PRZESTRZEGAĆ TYCH INSTRUKCJI, TWOJE DZIECKO MOŻE ULEC WYPADKOWI.

OSTRZEŻENIE! Nigdy nie pozostawiać dziecka bez nadzoru.

OSTRZEŻENIE! W chodziku Twoje dziecko będzie w stanie dalej sięgnąć i szybciej się poruszać.

OSTRZEŻENIE! Należy zapobiegać dostępowi do schodów, stopni i nierównych powierzchni. Używać tylko na płaskim podłożu.

OSTRZEŻENIE! Nie przenosić chodzika, kiedy siedzi w nim dziecko.

Ostrzec wszystkie źródła ognia, grzejniki i sprzęty do gotowania.

Usunąć z zasięgu dziecka gorące płyny, przewody elektryczne i inne potencjalnie niebezpieczne przedmioty. Zapobiegać zderzeniom z przeszkłonymi drzwiami, oknami i meblami.

Co jakiś czas sprawdzać pod kątem poluzowanych lub uszkodzonych części. Nie używać chodzika, jeżeli jakkolwiek część jest uszkodzona lub jej brakuje.

Chodzik jest przeznaczony do użytku przez dzieci, które umieją już samodzielnie siedzieć, ok. 6 miesięcy. Produkt nie jest przeznaczony dla dzieci, które umieją już samodzielnie chodzić ani dla dzieci ważących ponad 12 kg.

Chodzik powinien być używany jedynie przez krótki okres, jednorazowo np. przez 20 minut.

Obie stopy dziecka powinny opierać się płasko na podłożu. Należy odpowiednio dostosować wysokość siedziska.

Trzymać dzieci z dala od tego produktu podczas jego montażu, składania i w czasie, kiedy nie jest używany.

Poduszki gumowe na podstawie powinny być regularnie sprawdzane i czyszczone.

Jeżeli poduszki gumowe ulegną zniszczeniu albo już nie leżą płasko, należy zaprzestać używania chodzika.

Zdjęte poduszki muszą być zastąpione nowymi, dostarczonymi przez Mothercare.

Stosować tylko części zamienne dostarczane przez Mothercare. W przeciwnym wypadku można naruszyć bezpieczeństwo chodzika.

Kiedy produkt nie jest używany, powinien być trzymany z dala od dzieci.

Wskazówki w sprawie pielęgnacji części z tkanin znaleźć można na wszystkich etykietach.

Chodzik można czyścić gąbką moczoną w ciepłej wodzie z dodatkiem łagodnego detergentu.

Nie zanurzać produktu w wodzie.

Przed użyciem lub schowaniem produkt musi być dokładnie wysuszony.

Do czyszczenia nie należy stosować substancji żrących, środków czyszczących na bazie amoniaku, wybielaczy lub alkoholu.

Zgodne z BS EN1273:2005

obsługa klienta

Bezpieczeństwo Twojego dziecka zależy od Ciebie.

W razie problemów z tym produktem albo potrzeby zakupienia części zamiennych, prosimy skontaktować się z najbliższym sklepem Mothercare.

IMPORTANTE, MANTENHA PARA REFERÊNCIA FUTURA: LEIA COM ATENÇÃO. A CRIANÇA PODERÁ SE MACHUCAR SE VOCÊ NÃO SEGUIR ESTAS INSTRUÇÕES.

ADVERTÊNCIA! Nunca deixe a criança sem supervisão.

ADVERTÊNCIA! A criança consegue alcançar mais longe e se mover mais rápido quando está no andador.

ADVERTÊNCIA! Impeça o acesso a escadas, degraus e superfícies irregulares. Só use em superfícies planas.

ADVERTÊNCIA! Nunca carregue o andador com o bebê nele.

Isole fogo, aquecedores e utensílios de cozinha.

Remova líquidos quentes, cabos elétricos e outros perigos potenciais do alcance da criança.

Previna colisões com vidro em portas, janelas e móveis.

Verifique periodicamente se há peças soltas ou danificadas. Não use o andador se algum componente estiver quebrado ou faltando.

Este andador destina-se a crianças que conseguem se sentar sem auxílio, aproximadamente a partir de 6 meses.

Ele é inadequado para criança que conseguem andar sozinhas, ou crianças com peso superior a 12 kg.

Este andador só deve ser usado por períodos curtos, por exemplo, 20 minutos de cada vez.

Ambos os pés do bebê devem pisar inteiros no chão. Ajuste corretamente o assento.

Mantenha crianças distantes deste produto durante a montagem e recolhimento, e quando não estiver em uso.

Os calços de borracha na base devem ser inspecionados e limpos regularmente.

Se os calços de borracha estiverem danificados ou não estiverem mais retos, pare de usar o andador.

Se os calços forem removidos, eles devem ser substituídos com novos calços fornecidos pela Mothercare.

Só use peças de reposição fornecidas pela Mothercare. Outros itens podem tornar o andador inseguro.

Quando não estiver em uso, este produto deve ser armazenado longe de crianças.

Consulte as etiquetas costuradas para obter instruções de cuidados com o tecido.

O andador pode ser limpo com uma esponja e água morna com detergente suave.

Não mergulhe este produto na água.

Este produto deve estar bem seco antes do uso ou armazenamento.

Nunca limpe com produtos abrasivos, à base de amônia, alvejante ou álcool.

Em conformidade com BS EN1273:2005

assistência ao cliente

Você é responsável pela segurança da criança.

se há um problema com este produto, ou se você necessita peças de reposição, contate a loja Mothercare mais próxima.

ВАЖНО: СОХРАНЯЙТЕ ДЛЯ БУДУЩИХ СПРАВОК - ВНИМАТЕЛЬНО ПРОЧИТАЙТЕ. НЕСОБЛЮДЕНИЕ ЭТИХ ИНСТРУКЦИЙ МОЖЕТ ПРИВЕСТИ К ПОЛУЧЕНИЮ РЕБЕНКОМ ТРАВМЫ.

ВНИМАНИЕ! Никогда не оставляйте ребенка без присмотра.

ВНИМАНИЕ! В ходунках ребенок передвигается гораздо дальше и быстрее.

ВНИМАНИЕ! Предотвращайте доступ к лестницам, ступенкам и неровным поверхностям. Используйте только на ровной, плоской поверхности.

ВНИМАНИЕ! Никогда не переносите ходунки, когда в них находится ребенок.

Огораживайте все камины, обогреватели и кухонные плиты.

Следите за тем, чтобы горячие жидкости, электрические провода и другие потенциально опасные предметы находились в недоступном для ребенка месте.

Принимайте меры предосторожности во избежание столкновения со стеклянными панелями дверей, окон и мебели.

Периодически проверяйте, не открепилась ли или не повреждены ли какие-либо части. Не используйте детские ходунки, если какие-либо компоненты сломаны или потеряны.

Эти детские ходунки предназначены для детей, которые уже могут самостоятельно сидеть, начиная приблизительно с 6 месяцев.

Они не предназначены для детей, которые уже могут ходить или для детей весом более 12кг.

Эти детские ходунки должны использоваться в течение непродолжительных периодов времени, например, не более 20 минут за один раз.

Находясь в ходунках, ребенок должен опираться о пол обеими ножками - полной ступней. Отрегулируйте положение сиденья соответствующим образом.

Не допускайте детей к этому продукту во время его установки и складывания, а также когда он не используется.

Необходимо регулярно проверять и чистить резиновые подушечки на основании.

При повреждении резиновых подушечек, или если они больше не являются плоскими, прекратите использовать ходунки.

Если подушечки снимались, то их необходимо заменить новыми подушечками, поставляемыми фирмой Mothercare.

Используйте только запасные части, поставляемые фирмой Mothercare. Запасные части других производителей могут сделать детские ходунки небезопасными.

Когда ходунки не используются, их необходимо убирать в недоступное для детей место.

Инструкции по чистке материала сиденья приведены на вшитой этикетке.

Ходунки можно чистить губкой, смоченной в теплой воде и мягком моющем средстве.

Не погружайте этот продукт в воду.

Прежде чем использовать или помещать на хранение, тщательно высушите этот продукт.

Никогда не используйте для чистки этого продукта абразивные и содержащие аммоний, отбеливатели или спирт очистители.

Соответствует BS EN1273:2005

забота о клиенте

Вы отвечаете за безопасность вашего ребенка.

В случае возникновения каких-либо проблем с этим продуктом, или если вам потребуются запасные части для замены, пожалуйста, обращайтесь в ваш ближайший магазин фирмы Mothercare.

IMPORTANTE, GUARDAR PARA FUTURAS CONSULTAS: LEER DETENIDAMENTE. DE NO SEGUIR ESTAS INSTRUCCIONES, EL NIÑO PODRÍA RESULTAR LESIONADO.

¡ADVERTENCIA! Nunca deje al niño sin supervisión.

¡ADVERTENCIA! En el andador, el niño podrá llegar más lejos y desplazarse más rápidamente.

¡ADVERTENCIA! Impida el acceso a escaleras, escalones y superficies irregulares. Usar únicamente sobre superficies llanas.

¡ADVERTENCIA! No transportar nunca el andador cuando el niño esté en él.

Proteja las chimeneas y los aparatos de calefacción y cocina.

Ponga fuera del alcance del niño los líquidos calientes, cables eléctricos y todo lo que pueda suponer un peligro.

Tome precauciones para evitar choques con el cristal de puertas, ventanas y muebles.

Se debe comprobar con regularidad que no haya piezas sueltas o dañadas. No utilice el andador si alguna de sus piezas está rota o si falta alguna pieza.

Este andador está diseñado para niños que puedan sentarse por sí solos, a partir de los 6 meses de edad aproximadamente.

No está diseñado para niños que puedan andar sin ayuda ni que pesen más de 12 kg.

Este andador solamente se debe usar por periodos cortos de tiempo, por ejemplo, 20 minutos cada vez.

El bebé debe poder apoyar totalmente los dos pies en el suelo. El asiento debe regularse de forma acorde.

No deje que los niños se acerquen al andador cuando lo esté ensamblando o plegando y cuando no se esté usando.

Se deben inspeccionar y limpiar con regularidad las almohadillas de goma de la base.

Si las almohadillas de goma de la base se deterioran o ya no están planas, se debe dejar de usar el andador.

Si se sacan las almohadillas de goma, se deben reemplazar con otras almohadillas nuevas de Mothercare.

Solo se deben usar piezas de repuesto de Mothercare. Otras piezas de repuesto podrían perjudicar la seguridad del andador.

Cuando no se esté usando, este artículo se debe guardar fuera del alcance de los niños.

Para el cuidado de las partes de tela, consulte las etiquetas cosidas en las mismas.

El andador se puede limpiar con una esponja humedecida con agua templada y un detergente suave.

No sumergir este artículo en agua.

Se debe secar bien el artículo antes de usarlo o guardarlo.

No utilice productos limpiadores abrasivos, ni con amoníaco, lejía o alcohol.

Cumple con la norma BS EN1273:2005

atención al cliente

La seguridad de su hijo es su responsabilidad.

si encuentra algún problema con este artículo o necesita piezas de repuesto, póngase en contacto con su tienda Mothercare más cercana.

สำคัญ เก็บไว้สำหรับการอ้างอิงในอนาคต

กรุณาอ่านอย่างรอบคอบ.

อาจมีอันตรายต่อเด็กหากคุณไม่ทำตามคำแนะนำเหล่านี้

คำเตือน! อย่าปล่อยเด็กของคุณไว้โดยไม่มีผู้ดูแลเด็ดขาด
 คำเตือน! เด็กของคุณจะสามารถเข้าถึงได้มากขึ้นและเดินได้เร็วขึ้นหากอยู่ในรถหัดเดิน
 คำเตือน! ป้องกันการเข้าถึงบันได ขึ้นบันไดหรือพื้นผิวที่ไ้ราบเรียบ ไซบนพื้นผิวที่ราบเรียบเท่านั้น
 คำเตือน! อย่าถือรถหัดเดินในขณะที่มีเด็กอยู่ภายใน
 โปรดป้องกันกองไฟ เครื่องทำความร้อน และอุปกรณ์ทำอาหารทั้งหมด
 โปรดกำจัดของเหลวร้อน สายไฟและสิ่งที่เป็นอันตรายอื่นๆจากการเข้าถึงของเด็กของคุณ
 ป้องกันการชนกับกระจกของประตู หน้าต่าง และเฟอร์นิเจอร์
 ตรวจสอบเป็นระยะๆเพื่อหาชิ้นส่วนที่หลวมหรือเสียหาย อย่าใช้รถหัดเดินหากมีชิ้นส่วนเสียหายหรือหายไป

รถหัดเดินมีไว้สำหรับเด็กที่สามารถนั่งโดยไม่ได้รับความช่วยเหลือ ซึ่งมีอายุประมาณ 6 เดือนขึ้นไป
 ไม่ได้มีไว้สำหรับเด็กที่ไม่สามารถเดินได้ด้วยตนเองหรือสำหรับเด็กที่มีน้ำหนักมากกว่า 12 กิโล
 ควรใช้รถหัดเดินเป็นเวลาสั้นๆเท่านั้น อย่างเช่น 20 นาทีในแต่ละครั้ง
 เท้าของทารกทั้งสองควรจยนิได้อย่างแบนเรียบบนพื้น ปรับที่นั่งตามที่ควร

เก็บสินค้านี้ให้ห่างจากเด็กๆขณะการติดตั้ง การพับหรือขณะไม่ได้ใช้สอย

ควรตรวจสอบและทำความสะอาดแผ่นยางที่ฐานอย่างสม่ำเสมอ
 หากแผ่นยางเกิดการเสียหายหรือไม่สามารถทำให้ราบได้ จงหยุดใช้รถหัดเดิน
 หากถอดแผ่นยางออก จงเปลี่ยนแผ่นยางที่ Mothercare จัดจำหน่ายให้เท่านั้น
 โดยเฉพาะชิ้นส่วนที่ Mothercare มีให้เท่านั้น ส่วนประกอบอื่นอาจทำให้รถหัดเดินนั้นไม่ปลอดภัย

หากไม่ได้ใช้สินค้า โปรดเก็บให้ห่างจากเด็กๆ
 อาจอิงฉลากที่เย็บติดไว้สำหรับคำแนะนำในการดูแลเนื้อผ้า
 ให้ทำความสะอาดรถหัดเดินโดยการเช็ดด้วยฟองน้ำชุบน้ำอุ่นและสบู่อ่อน
 อย่าจุ่มสินค้านี้ในน้ำ
 ควรจะตากสินค้านี้ให้แห้งก่อนใช้หรือเก็บ
 อย่าทำความสะอาดด้วยอุปกรณ์ประเภทขัดถู น้ำยาที่มีแอมโมเนีย น้ำยาฟอกขาว หรือน้ำยาทำความสะอาดที่มีแอลกอฮอล์

สอดคล้องกับ BS EN1273:2005

ดูแลลูกค้า

ความปลอดภัยของเด็กของคุณเป็นความรับผิดชอบของคุณ
 หากคุณมีปัญหาเกี่ยวกับสินค้าชิ้นนี้หรือต้องการแลกเปลี่ยนชิ้นส่วน กรุณาติดต่อร้าน mothercare ใกล้คุณ

ÖNEMLİ, İLERDE BAŞVURMAK ÜZERE SAKLAYIN: DİKKATLİCE OKUYUN. BU TALİMATLARA UYMAZSANIZ ÇOCUĞUNUZ YARALANABİLİR.

UYARI! Çocuğu gözetimsiz bırakmayın.

UYARI! Bebek yürütme çerçevesinde çocuğunuz daha uzağa erişebilir ve daha hızlı hareket edebilir.

UYARI! Merdivenlere ve düz olmayan yüzeylere erişimini engelleyin. Sadece düz yüzeylerde kullanılmalıdır.

UYARI! Asla bebeğinizin içindeyken yürüteci kaldırmayın.

Ateş, ısıtma ve pişirme aygıtlarından uzak tutun.

Sıcak sıvıları, elektrik kabloları ve diğer potansiyel tehlikeleri ortadan kaldırın.

Kapı, pencere ve mobilyalardaki camlara çarpmasını engelleyin.

"Gevşek ve hasarlı parçaların olup olmadığını düzenli olarak kontrol edin. Herhangi bir parçası kırık veya eksik ise yürüteci kullanmayın."

Bu bebek yürütme çerçevesi yardım almadan oturabilen çocuklar (yaklaşık 6 aydan itibaren) için tasarlanmıştır.

Kendi başına yürüyebilen yada 12 kg' dan daha ağır olan çocuklar için tasarlanmamıştır.

Bu bebek yürütme çerçevesi kısa süreli periyotlar halinde kullanılmalıdır, örneğin her seferinde 20 dakika olmak üzere.

Bebeğin her iki ayağında düz bir şekilde yere basmalıdır. Bunun için oturağı gerektiği şekilde ayarlayın.

Bu ürünün kurulması, katlanması esnasında ve ürünün kullanılmadığı durumlarda çocuklardan uzak tutun.

Tabandaki lastik parçaları düzenli olarak kontrol edilmeli ve temizlenmelidir.

Lastik parçalarının hasar görmesi yada düz bir şekilde durmamaları halinde yürüteci kullanmayın.

Lastik parçalarının çıkması halinde Mothercare'den yenileri alınarak takılmalıdır.

Sadece Mothercare tarafından sağlanan yedek parçaları kullanın. Diğer yerlerden elde edilen parçalar yürütecin emniyetsiz olmasına neden olabilir.

Kullanılmadığında çocukların erişemeyeceği bir yerde muhafaza edilmelidir.

Kumaş kısımların bakımı için etiketteki talimatları okuyun.

Yürüteç ılık bir su ve hafif bir deterjanla süngerle temizlenebilir.

Bu ürünü suda bırakmayın.

Bu ürün kullanılmadan yada kaldırılmadan önce iyice kurutulmalıdır.

Aşındırıcı, çizici, amonyak, alkol yada çamaşır suyu bazlı temizleyicilerle asla temizlemeyin.

BS EN1273:2005 uyumludur.

müşteri hizmetleri

Çocuğunuzun güvenliği sizin sorumluluğunuzdur.

bu ürüne ilgili herhangi bir probleminiz yada yedek parça ihtiyacınız varsa,

lütfen en yakın Mothercare mağazası ile iletişime geçin.



ARTWORK FOR



Artwork Information

| | | | | | |
|---------------|----------------------------------|-------|-----|--------|-------|
| CODE | MC905/2330 | | | | |
| FILENAME | MC905_2330_PlaneWalkerUG_Updated | | | | |
| DESCRIPTION | PLANE WALKER Use Guide | | | | |
| PRINT PROCESS | Litho | Yes | Scr | Digi | |
| DIMENSIONS | Height | 210mm | | Width | 148mm |
| PAGINATION | Cover | 00 | | Inners | 28 |
| CUTTER USED | NO | | | | |

| | | | | | | | |
|-----------------|---------------------|--|---|--|---|--|---|
| PROCESS COLOURS | C | | M | | Y | | K |
| SPOT COLOURS | P295 Blue, P485 Red | | | | | | |

| IMAGE REFERENCE | Actual DPI | Effective DPI |
|-----------------|------------|---------------|
| | | |
| | | |
| | | |
| | | |
| | | |

| Artworker | Date | Artworker | Date | Artworker | Date |
|-----------|----------|-----------|------|-----------|------|
| STEVE M | 19.08.15 | | | | |
| LAYDON | 25.08.15 | | | | |
| LAYDON | 23.09.15 | | | | |
| | | | | | |
| | | | | | |

Artworker Notes

Translations taken from:
 MC637_1679
 New translations for battery section

| QC Sign Off | Studio | Production | Spot Check |
|---|--------|------------|------------|
| Artwork size correct | | | |
| Bleed added | | | |
| Legend all detail checked | | | |
| Colour correct to brief/estimate | | | |
| Correct logos | | | |
| Correct image ref & position | | | |
| Colour breakdown correct | | | |
| Layers correct | | | |
| Point size correct | | | |
| Kerning and trapping correct | | | |
| Spell checked/grammar using both program and manual check | | | |
| Ensure artwork reflects creative templates | | | |
| Code positioning and size correct | | | |
| Code naming convention on Artwork and legend correct and the same | | | |
| File naming convention correct to standard | | | |
| Proof read | | | |
| Studio Signed: | | Date: | |
| Production Signed: | | Date: | |
| Spot Checked: | | Date: | |