



# happy town wired bouncer user guide

دليل المستخدم

Guide d'utilisation

Gebrauchsanleitung

Οδηγός χρήστη

PANDUAN BAGI PEMAKAI

用戶指南

Instrukcja użytkowania

Manual do usuário

Руководство пользователя

Guía del usuario

Kullanım Kılavuzu

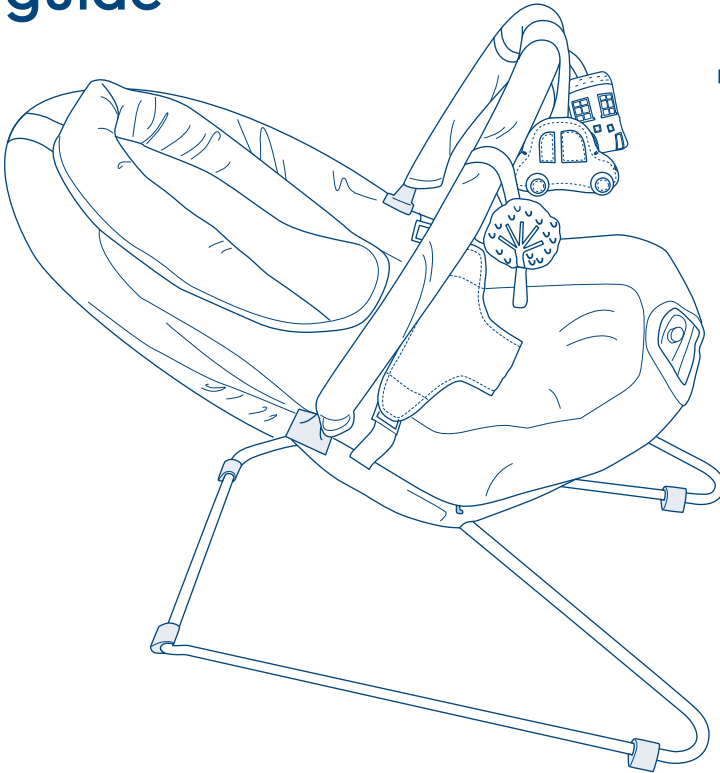

**IMPORTANT! KEEP FOR FUTURE REFERENCE, احتفظ بها للرجوع إليها عند الحاجة, معلومات هامة! IMPORTANT! CONSERVER POUR RÉFÉRENCE ULTÉRIEURE, WICHTIG! ZUR SPÄTEREN VERWENDUNG AUFBEWAHREN, NA FΥΛΑΣΣΕΤΑΙ ΓΙΑ ΜΕΛΛΟΝΤΙΚΗ ΑΝΑΦΟΡΑ, PENTING! SIMPAN SEBAGAI RUJUKAN DI KEMUDIAN HARI 重要! 请保存以备日后参考, WAŻNE! ZATRZYMAĆ JAKO PRZYDATNE ŹRÓDŁO INFORMACJI NA PRZYSZŁOŚĆ, IMPORTANTE! GUARDAR PARA REFERÊNCIA FUTURA CUIDADOSAMENTE, ВАЖНО! СОХРАНЯЙТЕ ЭТИ ИНСТРУКЦИИ ДЛЯ БУДУЩИХ СПРАВОК, iIMPORTANTE! GUARDAR PARA FUTURAS CONSULTAS, ÖNEMLİ! GELECEKTE REFERANS OLMASI AMACIYLA SAKLAYINIZ.**

important information, معلومات هامة , informations importantes, Wichtige Informationen, σημαντικές πληροφορίες, Informasi penting, 重要资讯, ważna Informacja, Informação importante, важная информация, información importante, Önemli bilgi.

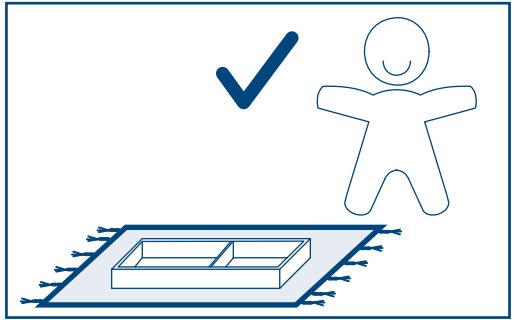
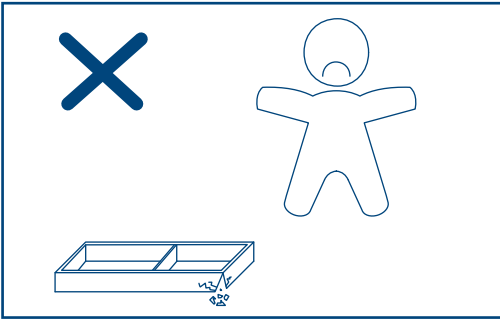
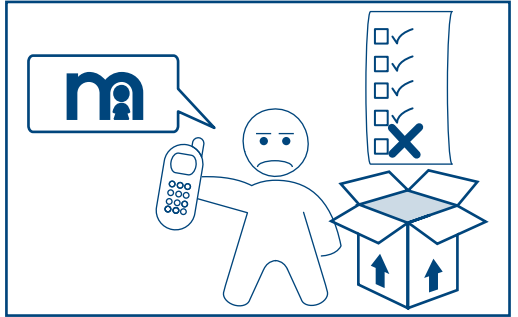
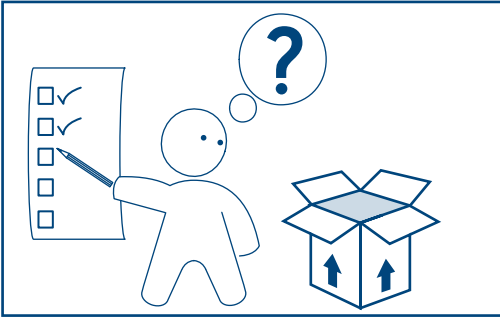

parts check list, قائمة القطع , nomenclature des pièces, Teile-Prüfliste,  
λίστα ελέγχου εξαρτημάτων, Daftar suku cadang, 部件清单, lista kontrolna części,  
Lista de verificação de peças, Проверочный лист комплектности,  
lista de comprobación de las piezas, parça listesi

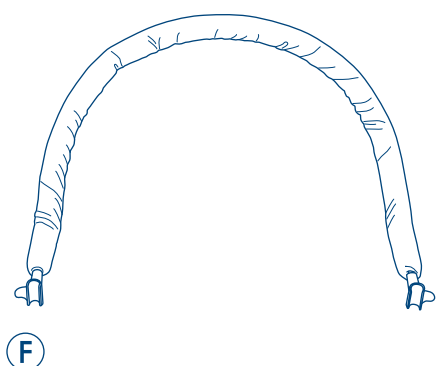
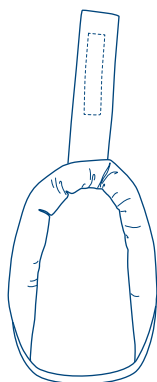
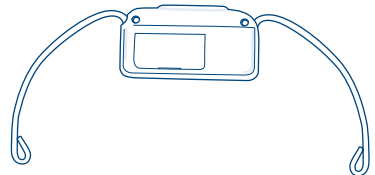
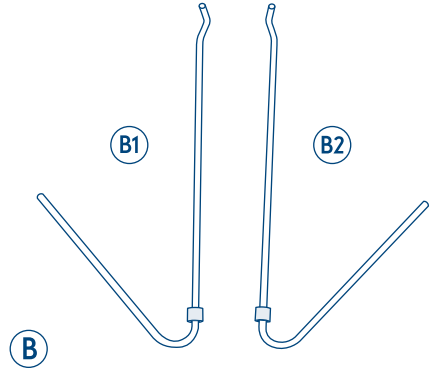
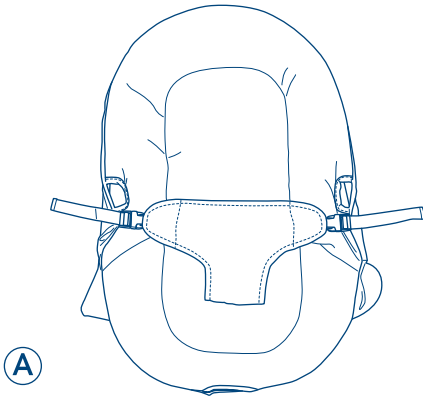

parts check list, قائمة القطع , nomenclature des pièces, Teile-Prüfliste, λίστα ελέγχου εξαρτημάτων, Daftar suku cadang, 部件清单, lista kontrolna części, Lista de verificação de peças, Проверочный лист комплектности, lista de comprobación de las piezas, parça listesi

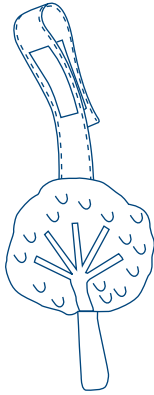

G

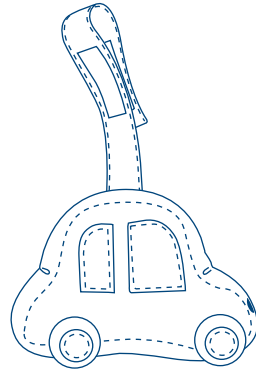

H

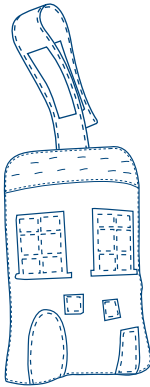

I

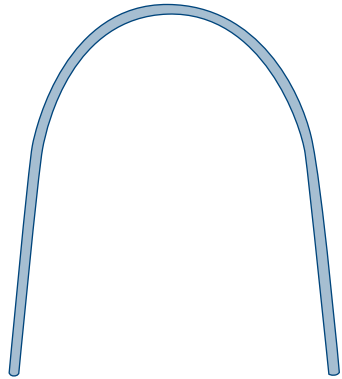

J

assembly diagram, رسم التجميع, diagramme de montage, Montage-Schaubild, διάγραμμα συναρμολόγησης, diagram perakitan, 组装示意图, schemat montażu, diagrama de montagem, сборочный чертеж, ilustración del ensamblaje, Kurulum resmi.

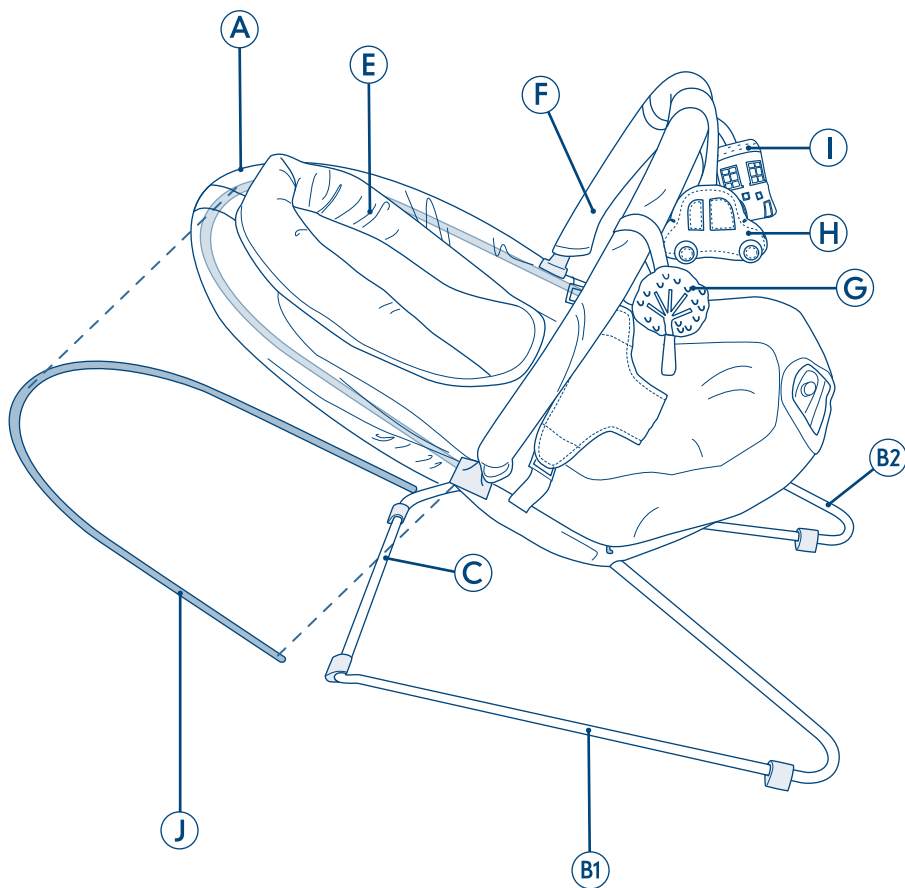

assembly instructions, إرشادات التجميع , instructions de montage,  
Montageanweisungen, οδηγίες συναρμολόγησης, Cara perakitan, 组装说明书,  
instrukcje montażu, instruções de montagem, инструкции по сборке,  
instrucciones de ensamblaje, Kurulum talimatları.

1

1

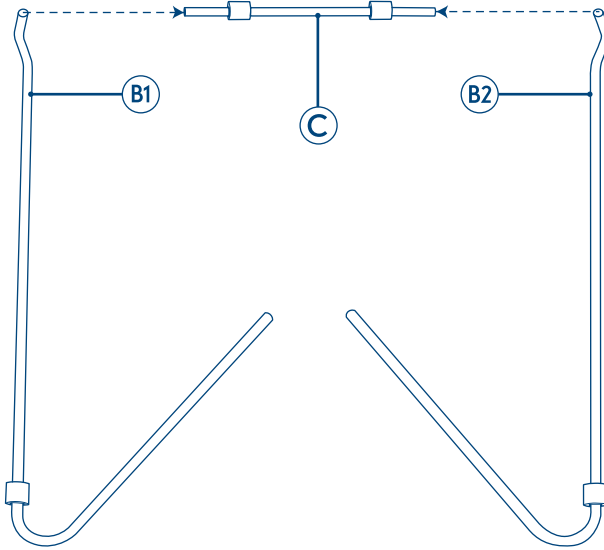

2

2

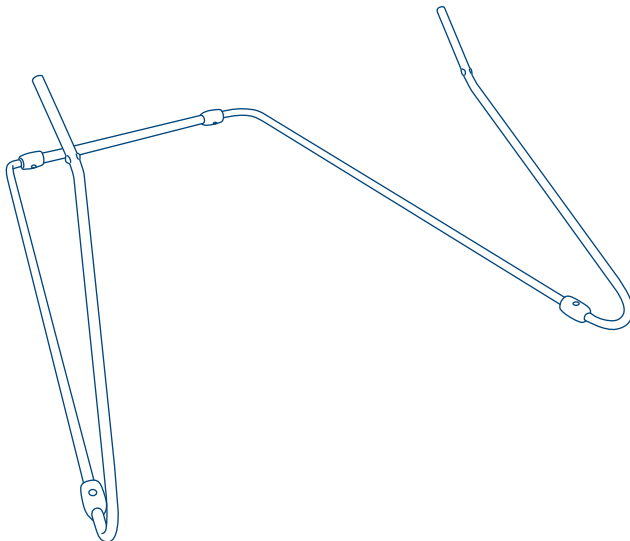

assembly instructions, إرشادات التجميع , instructions de montage,  
Montageanweisungen, οδηγίες συναρμολόγησης, Cara perakitan, 组装说明书,  
instrukcje montażu, instruções de montagem, инструкции по сборке,  
instrucciones de ensamblaje, Kurulum talimatları.

3

٣

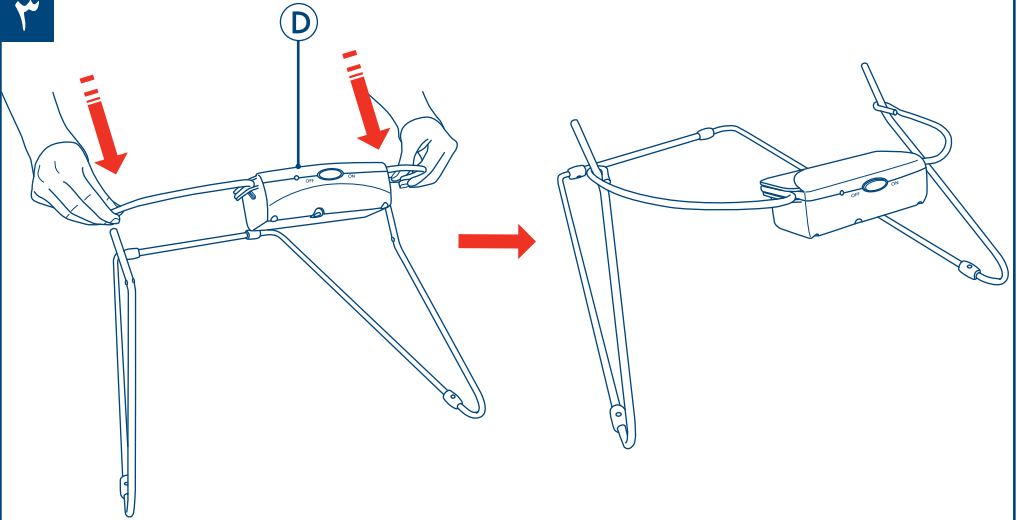

4

٤

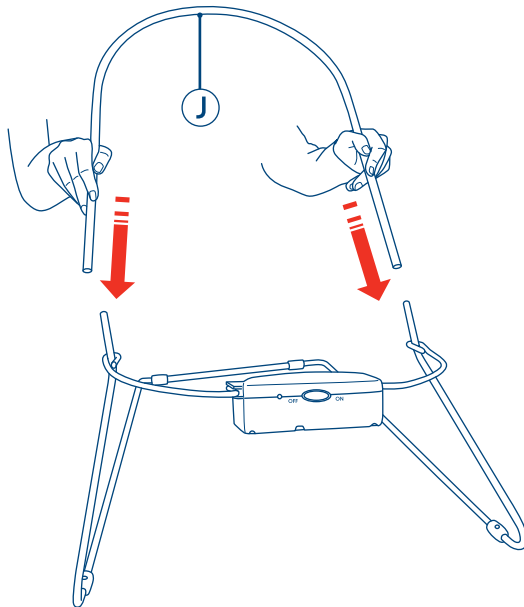

assembly instructions, إرشادات التجميع , instructions de montage,  
Montageanweisungen, οδηγίες συναρμολόγησης, Cara perakitan, 组装说明书,  
instrukcje montażu, instruções de montagem, инструкции по сборке,  
instrucciones de ensamblaje, Kurulum talimatları.

5

5

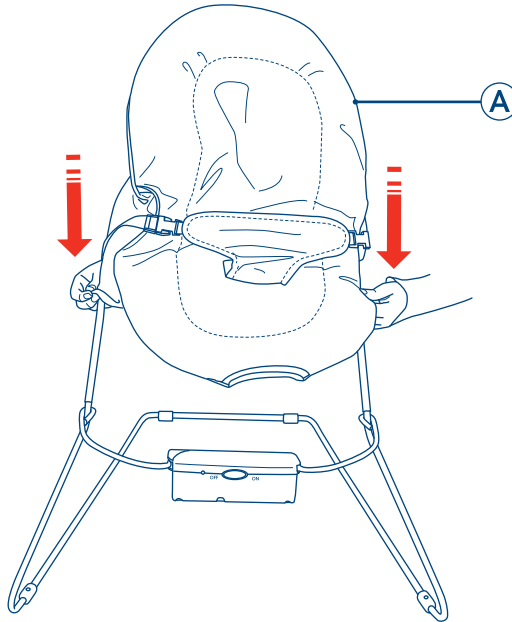

6

6

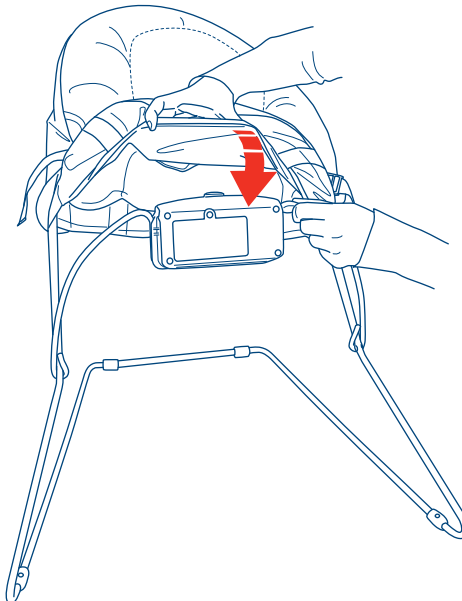



assembly instructions, إرشادات التجميع , instructions de montage,  
Montageanweisungen, οδηγίες συναρμολόγησης, Cara perakitan, 组装说明书,  
instrukcje montażu, instruções de montagem, инструкции по сборке,  
instrucciones de ensamblaje, Kurulum talimatları.

7

∨

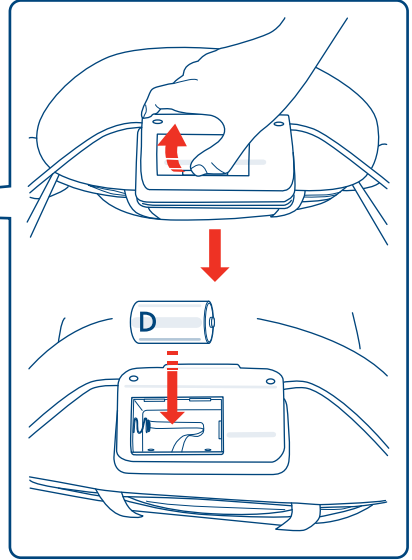
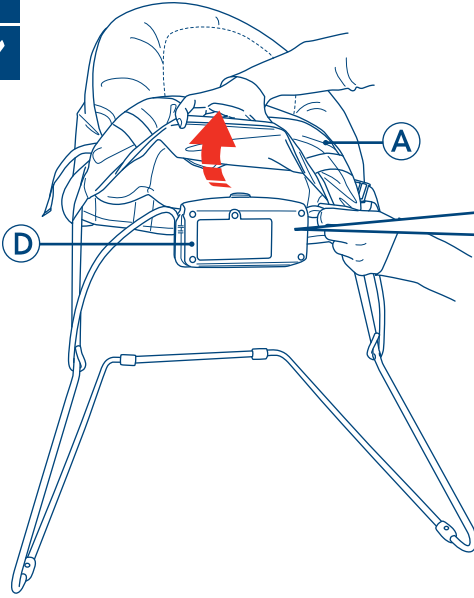

8

∧

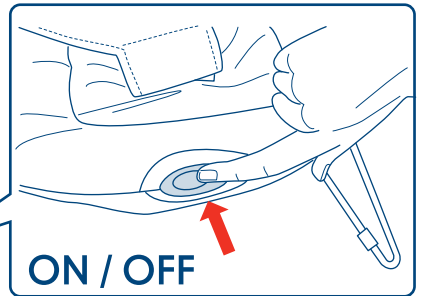
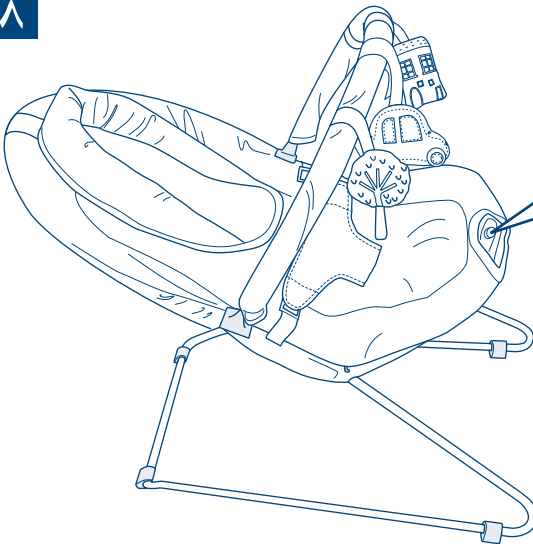

assembly instructions, إرشادات التجميع , instructions de montage, Montageanweisungen, οδηγίες συναρμολόγησης, Cara perakitan, 组装说明书, instrukcje montażu, instruções de montagem, инструкции по сборке, instrucciones de ensamblaje, Kurulum talimatları.

9

9

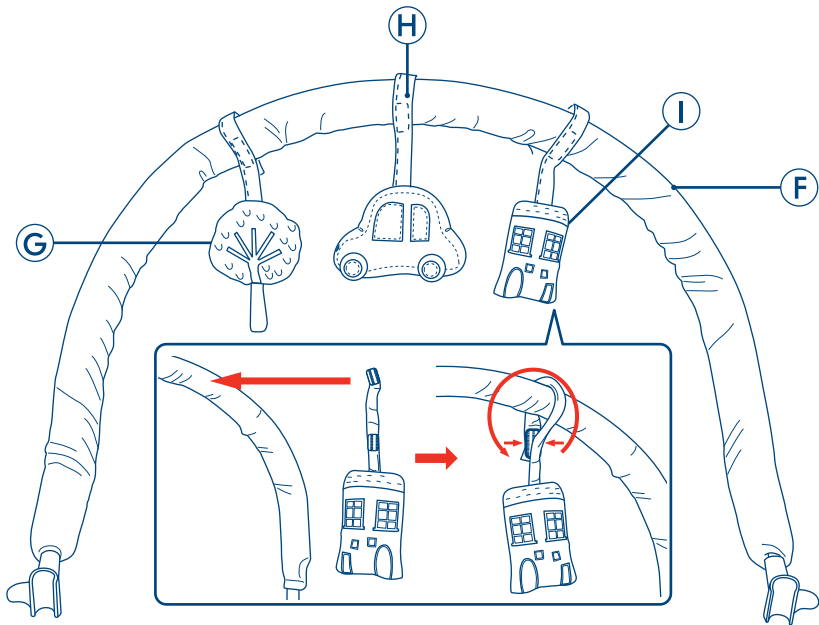

10

10

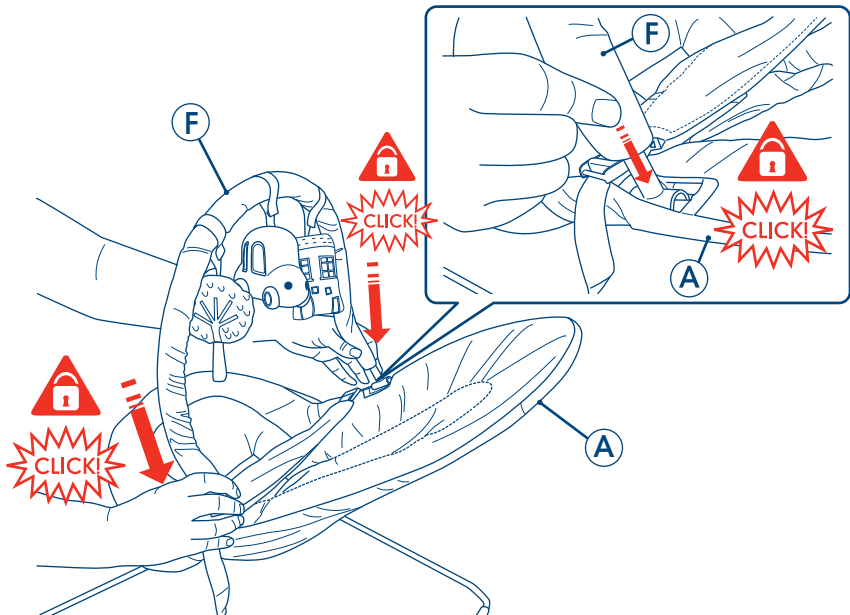

11

11

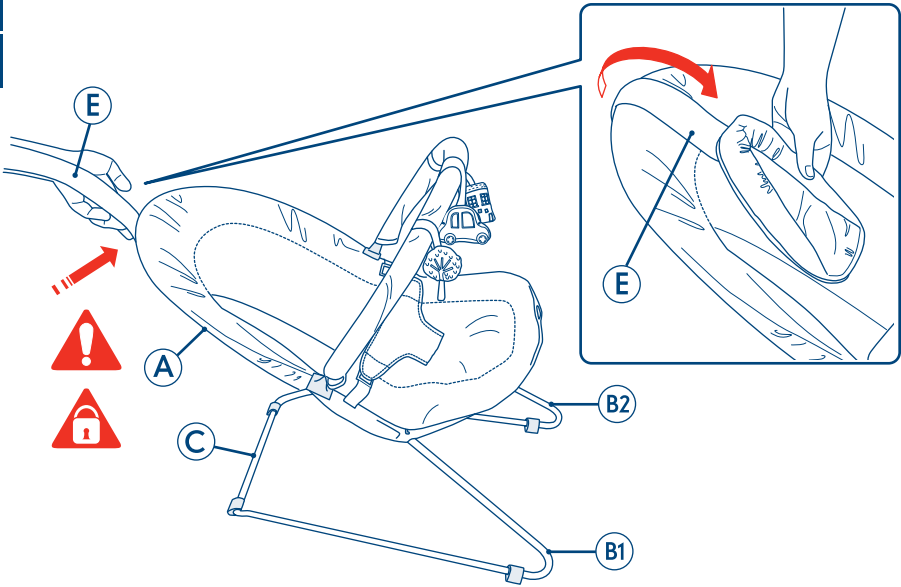

12

12

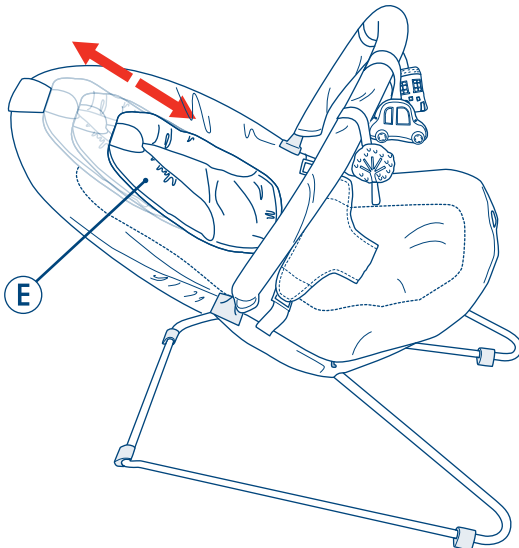

after use, بعد الاستعمال, Après l'utilisation, Nach Verwendung, Μετά τη χρήση, setelah pemakaian, 使用之后, Po użyciu, depois do uso, После применения, Después del uso, Kullanımdan Sonra.

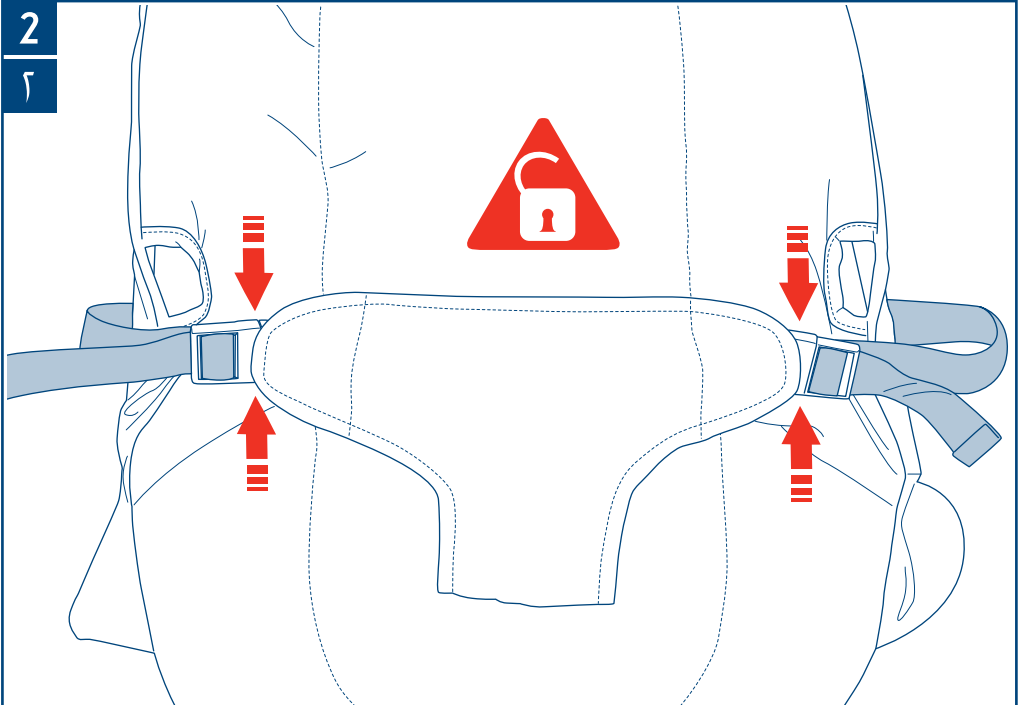
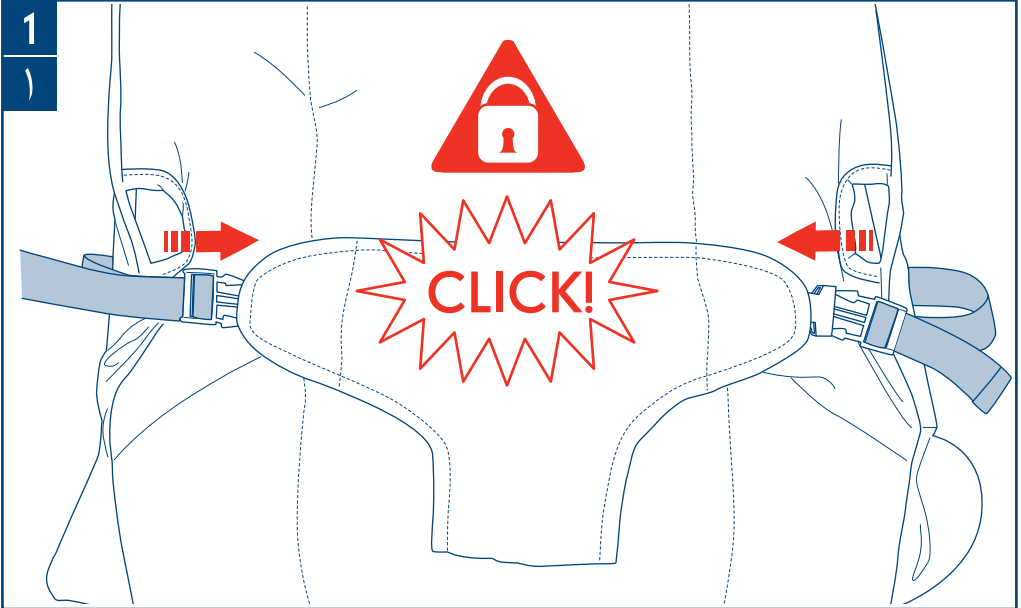

# IMPORTANT, RETAIN FOR FUTURE REFERENCE : READ CAREFULLY

**WARNING:** Never leave the child unattended.

**WARNING:** Do not use the reclined cradle once your child can sit unaided.

**WARNING:** This reclined cradle is not intended for prolonged periods of sleeping.

**WARNING:** It is dangerous to use this reclined cradle on an elevated surface, e.g a table.

**WARNING:** Always use the restraint system, ensuring it is correctly adjusted at all times.

**WARNING:** Never use the toy bar to carry the reclined cradle (if fitted). For your child's safety, the toy bar will detach if such an attempt is made.

This reclined cradle does not replace a cot or a bed. Should your child need to sleep, then it should be placed in a suitable cot or bed.

Do not use the reclined cradle if any components are broken or missing.

Do not use replacement parts or accessories other than those approved by Mothercare as they may make the cradle unsafe.

Suitable for children who cannot sit up unaided (approx. 6 months; until 9kg).

Do not use near stairs or steps.

Never use as a child restraint in a vehicle

Do not use near an open fire or any other kind of heater.

Keep children away from the cradle during set-up and when not in use.

Do not attempt to move or lift the cradle when a child is in it.

Conforms to BS EN12790

Always refer to care label on back of seat fabric for cleaning instructions.

For removable covers ensure all metal parts are removed before washing.

Ensure the frame is correctly reassembled before use and regularly check that the frame remains secure and the fabric and stitching is undamaged.

## customer care

### Your child's safety is your responsibility

If you have a problem with this product or require replacement parts, please contact your nearest Mothercare store or telephone the Mothercare Customer Care Line on 0844 875 5111.

Alternatively write to:

Customer Care  
Mothercare  
Cherry tree road  
Watford  
Herts. WD24 6SH

[www.mothercare.com](http://www.mothercare.com)



Batteries should be replaced by an adult.

يجب استبدال البطاريات من قبل شخص بالغ.  
Les piles doivent être remplacées par un adulte.  
Batterien sind grundsätzlich von einem Erwachsenen auszuwechseln.  
Η αντικατάσταση των μπαταριών πρέπει να γίνεται από ενήλικες.  
Baterai sebaiknya diganti oleh orang dewasa.  
電池应由成人更換。

Baterie powinna wymieniać osoba dorosła.  
As pilhas devem ser substituídas por um adulto.  
Замену батарей должны делать только взрослые.  
As pilas deben ser cambiadas por un adulto.  
Piller yetişkinler tarafından değiştirilmelidir.



Never dispose of batteries in fire as this may cause them to explode.

يجب عدم التخلص من البطاريات بالغاها في النار إذ قد يؤدي ذلك إلى انفجارها.  
Ne jamais jeter les piles dans le feu, cela pourrait les faire exploser.  
Batterien niemals verbrennen – Explosionsgefahr!  
Ποτέ μην καίτε μπαταρίες καθώς μπορεί να σημειωθεί έκρηξη.  
Jangan pernah membuang baterai ke dalam api karena dapat mengakibatkan baterai tersebut meledak.  
切勿將電池投入火中，以免引起爆炸。

Nigdy nie wrzucać baterii do ognia, ponieważż mogą wybuchnąć.  
Jamais descartar as pilhas no fogo, pois isto pode causar explosão.  
Не бросайте батареи в огонь, это взрывоопасно.  
Nunca se deshaga de las pilas tirándolas al fuego esto puede causar qu.  
Asla pilleri ateşe atmayın, patlamaya neden olabilir.



Make sure battery compartment is secure.

تأكد من أن حجرة البطارية محكمة الإغلاق.  
Veiller à ce que le compartiment à piles soit bien fermé.  
Batteriefach unbedingt sicher verschließen.  
Βεβαιωθείτε ότι ο κάλυψος για τις μπαταρίες έχει κλείσει με ασφάλεια.  
Pastikan ruang baterai terpasang secara aman.  
確保電池盒安全。

Upewnić się, że komora baterii jest bezpiecznie zamknięta.  
Assegurar que o compartimento de pilhas está trancado.  
Убедитесь, что отсек батарей надежно закрыт.  
Tenga cuidado de que el compartimento de las pilas esté bien seguro.  
Pil bölümlerinin sağlam olduğundan emin olunuz.



The supply terminals are not to be short circuited.

يجب عدم توصيل أطراف مجهز القدرة بشكل دائرة مغلقة.  
Ne pas court-circuiter les bornes.  
Pole auf keinen Fall kurz schließen.  
Δεν πρέπει να βραχυκυκλώνονται τα κυκλώματα παροχής.  
Jangan saling menghubungkan kedua terminal baterai sehingga membuat arus pendek.  
電源接線端不能短路。

Nie powodować zwarcia biegunów baterii.  
Os terminais de alimentação não devem ser curto-circuitados.  
Проверьте полярность подключения батареи.  
Cuidado de no producir cortocircuitos en el terminal.  
Besleme uçları, kısa devre yapmamalıdır.



Non-rechargeable batteries are not to be re-charged.

يجب عدم إعادة شحن البطاريات الغير قابلة لإعادة الشحن.  
Ne pas tenter de recharger les piles non-rechargeables.  
Niemand versuchen, nicht wieder aufladbare Batterien neu zu laden.  
Δεν πρέπει να αναφορτζίζονται μπαταρίες οι οποίες δεν είναι επ αναφορτζίσιμες.  
Jangan mengisi ulang baterai yang non-isi ulang.  
不能对无法再充电的电池充电。

Nie ładować ponownie baterii jednorazowych.  
As pilhas não-recarregáveis não devem ser recarregadas.  
Не пытайтесь заряжать одноразовые батареи.  
Pilas no recargables no se deben volver a cargar.  
Yeniden şarj edilebilir olmayan piller, şarj edilmemelidir.

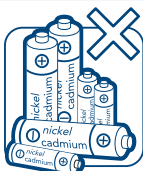

Do not use Nickel Cadmium rechargeable batteries.

لا تستعمل بطاريات من نوع نيكال كادميوم قابلة للشحن.  
Ne pas utiliser des piles rechargeables au Nickel Cadmium.  
Keine wieder aufladbaren Nickel-Kadmium Batterien verwenden.  
Μη χρησιμοποιείτε αναφορτζίσιμες μπαταρίες Νικελίου-Καδμίου.  
Jangan menggunakan baterai isi ulang Nickel Cadmium.  
不要使用镍镉可充电电池。

Nie stosować niklowo-kadmowych baterii wielokrotnego użytku.  
Não utilizar pilhas de níquel-cádmio recarregáveis.  
Не используйте никель-кадмиевые батареи.  
No use pilas recargables de níquel cadmio.  
Yeniden şarj edilebilir Nikel Kadmiyum piller kullanmayın.

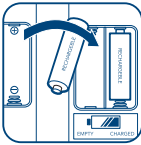

Rechargeable batteries are to be removed from the product before being charged (if removable). Rechargeable batteries should only be charged under adult supervision.

المطاريات التي يمكن شحنها يجب إخراجها من المنتجات قبل شحنها (إذا كان من الممكن إخراجها). المطاريات التي يمكن شحنها يجب أن تُشحن فقط تحت إشراف شخص بالغ. Les piles rechargeables doivent être retirées du produit avant d'être chargées (si possible de les enlever). Les piles rechargeables doivent être rechargées sous la supervision d'un adulte uniquement. Aufladbare Batterien müssen aus dem Produkt entfernt werden, bevor sie aufgeladen werden (wenn herausnehmbar). Aufladbare Batterien sollten nur unter Erwachsenenüberwachung geladen werden. Οι επαναφορτιζόμενες μπαταρίες πρέπει να αφαιρούνται από τα προϊόντα πριν φορτιστούν (αν είναι αφαιρούμενες). Οι επαναφορτιζόμενες μπαταρίες πρέπει να φορτιστούν μόνο υπό την επίβλεψη ενήλικα. Baterai isi ulang harus dikeluarkan dari produk sebelum pengisian ulang (jika dapat dilepas). Baterai isi ulang sebaiknya hanya diisi ulang di bawah pengawasan orang dewasa. (如果可以进行的话) 应在成人的监护下对充电电池进行充电。

Akumulatory należy wyjąć z produktów przed ładowaniem (jeśli są wymioutne). Baterie wielokrotnego użyciu ładować tylko pod nadzorem osoby dorosłej.

Pilhas recarregáveis têm de ser removidas do produto antes que sejam carregadas (se removíveis). Pilhas recarregáveis somente devem ser carregadas sob a supervisão de um adulto.

Заряджаемые баттарии следет вынимать из изделий перед зарядкой (если это возможно). Зарядку этих баттареек следет осуществлять только под наблюдением взрослых.

Si las pilas se pueden quitar hay que quitarlas de los productos antes de recargar. Pilas recargables solo se deben cargar con la supervisión de un adulto.

Yeni sarj edilebilir piller sarj edilmeden önce ürüden çıkarılmalıdır (eğer çıkarılabilir ise). Yeni sarj edilebilir piller, sadece bir yetişkin denetimi altında sarj edilmelidir.

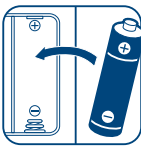

Take care to fit the batteries correctly observing the '+' and '-' sign marks on the battery and appliance.

تأكد من تثبيت البطاريات بصورة صحيحة مع ملاحظة إشارات (+) و (-) على البطاريات وعلى الجهاز.

Veiller à installer correctement les piles, en faisant correspondre les signes '+' et '-' sur la pile et l'appareil.

Bitte beachten, dass die '+' und '-' Pole der Batterien an den entsprechenden Markierungen ausgerichtet sein müssen.

Αναγείναι προσοχή ώστε οι μπαταρίες να τοποθετούνται απόν τους σωστά, σύμφωνα με τις ενδείξεις '+' και - που βρίσκονται πάνω στις μπαταρίες και στο σκεύος. Perhatikan agar memasang baterai secara tepat dengan memperhatikan tanda '+' dan '-' agar sesuai antara baterai dan alatnya.

注意电池及装置上的 '+'、'-' 标记，小心正确安装电池。

Włozyc prawidłowo baterie tak, aby biegun '+' i '-' był skierowany w kierunku wskazanym na baterii i urządzeniu.

Tomar cuidado para colocar as pilhas corretamente, observando as marcas dos sinais '+' e '-' na pilha e aparelho.

При подключении баттарии учитывайте маркировку контактов - '+' и '-'.

Aségúrese de que los polos de las pilas están bien puestos, el '+' y '-'. Los polos del aparato y las pilas coinciden.

Pilleri dogru yerlestirmeye, pildeki ve cleteki '+' ve '-' işarelerini dikkate ediniz.

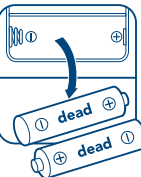

Remove dead batteries and all batteries from products which are not going to be used for a long time, otherwise the batteries may leak and cause damage.

ازرع المطاريات الفارغة وجميع المطاريات من المنتجات التي لن تم استخدامها لمدة ممتدة طويلة. لا تترك المطاريات قد يحدث بها تسرب وتتسبب في حدوث تلف للمنتج.

Enlever les piles usagées ainsi que toutes autres piles du produit si celui-ci n'est pas utiliser pendant longtemps, sinon les piles peuvent fuir et provoquer des dommages.

Leeren Batterien und solche, die für lange Zeit nicht benutzt werden, aus dem Produkt herausnehmen, da die Batterien sonst auslaufen und Schäden verursachen können.

Αφαιρέστε τις εξαντλημένες μπαταρίες καθώς και όλες τις μπαταρίες από προϊόντα που δεν πρόκειται να χρησιμοποιηθούν για μεγάλη χρονική περίοδο, άλλως οι μπαταρίες μπορεί να διαρροήσουν και να προκαλέσει ζημιά.

Cabut baterai yang sudah mati dan lepaskan semua baterai dari produk-produk yang tidak akan dipakai untuk waktu lama, karena baterai dapat bocor dan mengakibatkan kerusakan pada produk. 如长期不使用，请将无电电池和所有电池从产品中取出，以防电池漏液，造成损坏。

Wyjąć wyładowane baterie oraz wszystkie baterie z produktów, które nie będą używane przez długi czas. Pozostawione baterie mogą się rozlać i spowodować uszkodzenie.

Remover pilhas descarregadas e todas as pilhas de produtos que não serão utilizados por um longo período de tempo, de outro modo, as pilhas podem vazar e causar danos.

Полностью разряженные баттарии следет сразу удалить из изделий, а также вынуть все баттарии, если сразу не будут использоваться длительное время - в противном случае баттарии могут дать течь и причинить повреждение.

Quiten las pilas gastadas y también se deben quitar cuando no se va a usar el producto durante mucho tiempo. Las pilas se pueden salir y estropear al producto.

Uzun süre kullanılmayacak ürünlerden bitmiş piller ve tüm pilleri çıkarmak, aksi takdirde piller akabilir ve zarar verebilir.

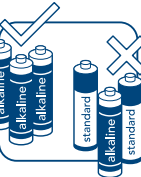

Only batteries of the same or equivalent type are to be used. Do not mix alkaline, standard (zinc carbon), or re-chargeable (nickel cadmium) batteries.

استعمل فقط المطاريات من نفس النوع أو من نوع مماثل. لا تخلط بين المطاريات القلوية والمطاريات العادية (زك كربون) أو المطاريات القابلة لإعادة الشحن (نيكل كاديوم).

Utiliser ensemble des piles de même type ou de type semblable. Ne pas mélanger des piles alcalines, standard (zinc carbone) et rechargeables (nickel cadmium).

Ausschließlich Batterien gleichen bzw. vergleichbaren Typs verwenden. Auf keinen Fall Alkali-, Standard (Zink-Kohle), oder wiederaufladbare (NiCd) Batterien gemeinsam verwenden.

Πρέπει να χρησιμοποιούνται μόνο μπαταρίες του ίδιου αντίστοιχου τύπου. Μην αναμειγνύετε αλκαλικές, συνταρικές ή επαναφορτιζόμενες (Ni-Cd) μπαταρίες.

Hanya gunakan baterai dari jenis yang sama atau setara. Jangan gabungkan baterai alkalin, standar (zinc carbon), atau baterai isi ulang (nickel cadmium).

只能使用相同或同等型的电池。不要将碱性电池、标准电池 (碳锌) 或可充电 (镍镉) 电池混合使用。

Stosować tylko baterie tego samego typu lub ich odpowiedniki. Nie mieszcz baterii alkalicznych, standardowych (węglowo-wynikowych) lub akumulatorów (niklowo-kadmowych).

Somente pilhas de mesmo tipo ou de tipos equivalentes devem ser utilizadas. Não misturar pilhas alcalinas, padrão (zinco carbono) ou recarregáveis (níquel cádmio).

Использовать баттарии того же типа или их аналог. Не подмешивайте баттарии разных типов, например, щелочные и никель-кадмиевые.

Sólo pilas igual o de tipo equivalente se deben usar. No mezcle pilas de alcalino, estándar (carbónico) o pilas recargables (cadmio níquel).

Sadece aynı veya denk tipi piller kullanılmamalı. Alkali, standart (zinko karbon), veya yeniden sarj edilebilir (nikel kadmiyum) pilleri birbirine karıştırmayınız.

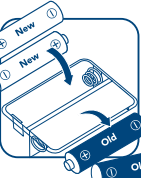

Replace the whole set of batteries at one time, do not mix old and new batteries.

استبدل ظم البطاريات جميعها في وقت واحد. لا تخلط بين البطاريات القديمة والجديدة.

Remplacer toutes les piles à la fois, ne pas mélanger les piles nouvelles avec des piles anciennes.

Batterien komplett austauschen, niemals alte und neue Batterien gemeinsam verwenden.

Οα πρέπει να γίνεται αντικατάσταση όλων των μπαταριών μαζί, δεν πρέπει να αναμειγνύονται παλιές με νέες μπαταρίες.

Gantikan seluruh set baterai sekaligus, jangan gabungkan baterai lama dengan baterai baru.

一次更换整套电池。不要新旧电池同时使用。

Jednocześnie wymieniać cały komplet baterii, nie łącząc baterii starych z nowymi.

Substituir todo o jogo de pilhas de uma vez, não misturar pilhas usadas com pilhas novas.

Не смешивайте старые и новые баттарии.

Ponga todas las pilas al mismo tiempo, no mezcle pilas nuevas con viejas.

Tüm pilli aynı veya zamana değitirmeye, eski ve yeni pilleri birbirine karıştırmayınız.



Do not immerse battery operated products. Wipe clean only.

لا تغمر المنتجات التي تعمل بالبطاريات في الماء. امسحها للتطهير.

Ne pas mettre les produits utilisant des piles dans l'eau. Nettoyez à sec uniquement.

Batteriebetriebene Produkte nicht in Flüssigkeiten eintauchen. Nur abwischen.

Μη βυθίζετε σε υγρά τα προϊόντα που λειτουργούν με μπαταρίες. Καθαρίζετε τα μόνο σκουίζοντας τα με πανί.

Jangan rendam produk-produk yang menggunakan baterai. Bersihkan hanya dengan cara menyeka dengan kain.

電池驱动产品不可水洗，干擦即可。

Nie zanurzaj w płynach produktów zasilanych bateriami. Tylko wycieraj.

Não imergir produtos operados por pilhas. Somente limpar esfregando.

Зapещается замачивать изделия на батарейках – для очистки их следует вытирать тряпкой.

Products que funcionan con pilas no se deben sumergir o mojar con ningún líquido. Se debe limpiar con una gamuza seca.

Pile çalşınlan ürünleri suya batırılmayın. Sadece silerek temizleyin.



Help the environment by disposing of your products responsibly. The wheelie bin symbols indicate the product and batteries must not be disposed of in the domestic waste as they contain substances which can be damaging to the environment and health. Please use designated collection points or recycling facilities when disposing of the item or batteries.

ساعد على حماية البيئة عن طريق التخلص من منتجاتك بطريقة مسؤولة. رمز سلة المهملات المنزلي والرموز مخصصة لمعدات التخلص يجب عدم التخلص معهم في سلة المهملات المنزلية إلا في مواقعهم على مواد إعادة التدوير والمعدات. يرجى استخدام فقط التسميع المناسب للمعدات أو وحدات إعادة التدوير عند التخلص من المنتج أو البطاريات.

Protégez l'environnement en vous débarrassant des piles d'une façon responsable. Le symbole d'une poubelle ronde indique que le produit et les piles ne doivent pas être jetés avec les ordures domestiques car ils contiennent des substances qui peuvent être dangereuses pour l'environnement et la santé. Utilisez des points de collections ou des centres de recyclage lorsque vous vous débarrassez du produit ou des piles.

Helfen Sie Ihrer Umwelt und entsorgen Sie diese Produkte verantwortungsbewusst. Das Mülltonnen-Symbol sagt, dass dieses Produkt und seine Batterien nicht in den Hausmüll mit gegeben werden dürfen, weil Sie Stoffe enthalten, die für die Umwelt und Gesundheit schädlich sein können. Wenn Sie diesen Artikel oder seine Batterien entsorgen möchten, benutzen Sie bitte die dafür vorgesehenen Sammelstellen oder Wiederverwertungs-Einrichtungen.

Βοηθήστε το περιβάλλον διαθέτοντας τα απόβλητα προϊόντα σας με υπεύθυνο τρόπο. Τα σύμβολα του κυλιόμενου κάδου υποδηλώνουν ότι το προϊόν και οι μπαταρίες δεν πρέπει να απορρίπτονται στα οικιακά απόβλητα γιατί περιέχουν ουσίες που μπορεί να είναι επιβλαβείς για το περιβάλλον και την υγεία. Παρακαλούμε να χρησιμοποιείτε τις καθορισμένες τοποθεσίες συλλογής ή εγκαταστάσεις ανακύκλωσης όταν απορρίπτετε προϊόν ή μπαταρίες.

Bantulah lingkungan dengan membuang produk-produk Anda secara bertanggung jawab. Simbol tempat sampah berada menunjukkan bahwa produk dan baterai tidak boleh dibuang dalam tempat sampah rumah karena mengandung zat-zat yang dapat merusak lingkungan dan kesehatan. Harap gunakan titik pengumpulan atau fasilitas daur ulang yang sudah ditentukan apabila membuang barang atau baterai.

以负责任的方式弃置您的产品，为环保作一份贡献。循环标志表示，该产品和电池含有损害环境和健康的物质，因此不得放入生活垃圾中丢弃。弃置该物品或电池时，应使用指定的收集点或循环再用设施。

Možno pomôcť stredovníku využívajúc produkty v zodpovedajúci spôsob. Symboly košíka na odpady a košíka na recykláciu naznačujú, že nie wolno wyrzucić produkt i baterie do odpadów z gospodarstwa domowego, ponieważ zawierają substancje, które mogą być szkodliwe dla środowiska naturalnego i zdrowia. Produkty lub baterie należy przekazywać do wyznaczonych punktów zbiórki lub punktów skupu surowców wtórnych.

Ajude o meio ambiente descartando os nossos produtos de maneira responsável. Os símbolos de lição de lixo indicam que o produto e as pilhas não devem ser descartados no lixo doméstico, pois eles contêm substâncias que podem ser danosas para o meio ambiente e a saúde. Utilizar, por favor, os postos de coleta designados ou instalações de reciclagem para o descarte do produto ou das pilhas.

Помогите окружающей среде при помощи ответственного отношения к используемой продукции. Знак с изображением зачеркнутой мусорной корзины означает, что продукт и батарейки не следует выбрасывать вместе с обычными бытовыми отходами, поскольку они содержат вещества, способные нанести вред окружающей среде и здоровью. Пожалуйста, используйте специальные мусоросборники или места утилизации подобного рода отходов.

Ayude el medio ambiente deshaciéndose de productos con responsabilidad. El símbolo de la ruedecita indica que el product y las pilas no se deben incluir en la basura casera ya que contienen sustancias que pueden dañar el medio ambiente y la salud de las personas. Por favor usen sitios designados para este propósito o facilidades donde reciclan estos productos.

Ank ününlüzi sorumluik içinde yük ederek çevreye yardım ediniz. Bisiklet silerek tabelak üstünde dengede durma sembolü, çevreye ve sağlığa zararlı maddeler içeren ürün ve pillerin yerel ank yerlerine atılmaması gerektirirni gösterir. Lüfen bu tür ürünler yük ederken belirlenmiş toplama noktaları veya yeniden dönüştürme tesislerini kullanınız.



# هام! احتفظ بها للرجوع إليها عند الحاجة. الرجاء قراءتها بدقة

**تنبيه!** لا تترك الطفل لوحده دون صحة مطلقا.  
**تنبيه!** لا تستخدم المهد المستلقي عندما يصبح الطفل قادرا على الجلوس بمفرده.  
**تنبيه!** هذا المهد المستلقي لا يصلح لقضاء فترات طويلة من النوم.  
**تنبيه!** من الخطورة استعمال هذا المهد المستلقي فوق مسطحات مرتفعة عن الأرض، كالمائدة مثلا.  
**تنبيه!** استعمال نظام أجزمة الأمان دائما وتأكد من أنها مركبة بالطريقة الصحيحة في جميع الأوقات.  
**تنبيه!** لا تستعمل عمود اللعب أبدا حمل المهد المستلقي (إذا كان مركبا به). وسوف ينحل عمود اللعب من أجل سلامة طفلك في حالة قيامك بمثل هذه المحاولة.

لا يحل المهد المستلقي دور السرير أو سرير الطفل. فإذا احتاج طفلك للنوم، ضعه في مهد أو سرير ملائم.  
 لا تستعمل المهد المستلقي إذا كان أي من مكوناتها مكسورا أو ناقصا.  
 لا تستعمل بدائل للأجزاء أو ملحقات غير تلك التي توصي بها شركة مازركير، لأنها قد تجعل المهد خطرا على الطفل.  
 بلائم الأطفال الذين لا يقدرون على الجلوس بمفردهم (حوالي 1. أشهر أو حتى يبلغون وزن 9 كجم).  
 لا تستعمله بالقرب من السلالم أو الدرج.  
 لا تستعمله البتة كمقعد أمان الطفل في السيارة.  
 لا تستعمل المهد بالقرب من لهيب مكشوف أو أي نوع من المدفآت.  
 أبعد الأطفال عن المهد عند تركيبه وعند عدم استعماله.  
 لا تحاول خريك المهد أو رفعه إذا كان الطفل بداخله.  
 ملتزم بالمعيار البريطاني رقم BS EN12790

قم دائما بقراءة ملصق العناية الموجود بظهر قماش المقعد لمعرفة إرشادات الغسيل.  
 تأكد من إزالة كل أجزاء الإطار المعدنية من الغطاء القابل للإزالة قبل غسله.  
 وتأكد بأن الإطار مجمع بالشكل السليم وتؤكد بانتظام بأنه مثبت جيدا وبأن القماش والغرز بحالة سليمة.

## العناية بالعملاء

سلامة طفلك هي مسؤوليتك.

إذا واجهتك مصاعب في استعمال هذا المنتج، أو كنت بحاجة إلى قطع غيار، فالرجاء الاتصال بأقرب محل مازركير. يمكن التعرف على قطع الغيار الفردية بالرمز الذي عليها. الرجاء تسمية الرمز الصحيح عند طلب قطعة الغيار.

# IMPORTANT, CONSERVEZ POUR RÉFÉRENCE ULTÉRIEURE : LISEZ ATTENTIVEMENT

**AVERTISSEMENT :** ne laissez jamais les enfants sans surveillance.

**AVERTISSEMENT :** n'utilisez pas le transat incliné à partir du moment où votre enfant peut s'asseoir seul.

**AVERTISSEMENT :** ce transat incliné n'est pas destiné à de longues périodes de sommeil.

**AVERTISSEMENT :** il est dangereux d'utiliser ce transat incliné sur une surface élevée, par ex. une table.

**AVERTISSEMENT :** utilisez toujours le système de retenue, en vous assurant qu'il est correctement réglé tout le temps.

**AVERTISSEMENT :** N'utilisez jamais la barre à jouet pour transporter le transat incliné (s'il y en a une). Pour la sécurité de votre enfant, la barre à jouets se détachera si vous essayez de l'utiliser pour porter le transat.

Ce transat incliné ne remplace pas un berceau ou un lit. Si votre enfant a besoin de dormir, vous devez le mettre dans un berceau ou lit approprié.

N'utilisez pas le transat incliné si des composants sont abîmés ou manquants

N'utilisez pas de pièces ou accessoires de rechange autres que ceux approuvés par Mothercare, car ils pourraient rendre le transat dangereux.

Convient aux enfants ne pouvant pas s'asseoir seuls (environ 6 mois, jusqu'à 9 kg).

N'utilisez pas à côté d'escaliers ou de marches.

N'utilisez jamais comme retenue pour enfant dans un véhicule.

N'utilisez pas à côté d'un radiateur ouvert ou tout autre type de radiateur.

Tenez les enfants hors de portée du transat lors du montage et lorsqu'il n'est pas utilisé.

N'essayez pas de déplacer ou de soulever le transat lorsqu'un enfant s'y trouve.

Conforme à la norme BS EN12790.

Consultez toujours l'étiquette d'entretien sur le tissu pour les instructions de nettoyage.

Pour les housses amovibles, assurez-vous que les pièces métalliques soient enlevées avant le lavage.

Assurez-vous que le cadre est correctement monté avant l'utilisation et vérifiez régulièrement que le cadre est solidement fixé et que le tissu et les coutures ne sont pas abîmées.

## service client

Vous êtes responsable de la sécurité de votre enfant.

En cas de problème avec ce produit ou si avez besoin de pièces de rechange, veuillez contacter votre magasin Mothercare le plus proche.

## Sicherheits- und Pflegehinweise

# WICHTIG! ZUR SPÄTEREN VERWENDUNG AUFBEWAHREN: SORGFÄLTIG LESEN

**WARNHINWEIS:** Lassen Sie das Kind niemals unbeaufsichtigt.

**WARNHINWEIS:** Verwenden Sie die zurückgelehnte Wippe nicht, sobald Ihr Kind ohne Hilfe aufrecht sitzen kann.

**WARNHINWEIS:** Diese Wippe ist nicht für längere Schlafperioden bestimmt.

**WARNHINWEIS:** Es ist gefährlich, die zurückgelehnte Wippe auf erhöhter Oberfläche, z. B. einem Tisch oder ähnlichem, abzustellen.

**WARNHINWEIS:** Verwenden Sie stets das Gurtsystem, und achten Sie darauf, dass es zu allen Zeiten korrekt sitzt.

**WARNHINWEIS:** Verwenden Sie zum Tragen der Wippe niemals den Spielzeughügel (falls montiert.)

Als Sicherheitsmaßnahme für Ihr Kind löst sich der Spielzeughügel bei einem derartigen Versuch ab.

Diese zurückgelehnte Wippe ersetzt kein Kinder- oder Gitterbett. Möchte Ihr Kind schlafen, sollte es in ein geeignetes Kinder- oder Gitterbett gelegt werden.

Verwenden Sie zurückgelehnte Wippe nicht, wenn einer der Teile beschädigt ist oder fehlt.

Verwenden Sie nur von Mothercare genehmigte Ersatz- oder Zusatzteile, da sie die Sicherheit der Wippe gewährleisten.

Für Kleinkinder geeignet, die nicht ohne Hilfe aufrecht sitzen können (bis zu etwa 6 Monaten oder 9 kg.)

Verwenden Sie die Wippe nicht in der Nähe von Stiegen oder Stufen.

Niemals als Kinder-Rückhaltesystem in einem Kraftfahrzeug verwenden.

Verwenden Sie die Wippe nicht in der Nähe offenen Feuers oder jeder anderen Art von Heizkörper.

Halten Sie Kinder von der Wippe fern, während sie montiert wird oder nicht in Verwendung ist.

Versuchen Sie nicht, die Wippe zu verschieben oder aufzuheben, wenn sich ein Kind darin befindet.

Entspricht der Norm BS EN12790.

Pflegehinweise befinden sich auf dem Etikett auf der Rückseite des Stoffsitzes. Diese bitte bei der Reinigung beachten.

Vor dem Waschen sollten alle Metallteile vom abnehmbaren Stoffsitzen entfernt werden.

Stellen Sie sicher, dass der Gestellrahmen vor Verwendung korrekt montiert wurde, und prüfen dessen sichere Montage sowie die Unversehrtheit von Stoff und Nähten regelmäßig

## kundendienst

Die Sorge für die Sicherheit Ihres Kindes tragen Sie.

Sollten Sie Probleme mit diesem Produkt haben oder Ersatzteile dafür benötigen, kontaktieren Sie bitte Ihr nächstgelegenes Mothercare-Geschäft.

# ΣΗΜΑΝΤΙΚΟ, ΝΑ ΦΥΛΑΣΣΕΤΑΙ ΓΙΑ ΜΕΛΛΟΝΤΙΚΗ ΑΝΑΦΟΡΑ: ΔΙΑΒΑΣΤΕ ΠΡΟΣΕΚΤΙΚΑ

ΠΡΟΕΙΔΟΠΟΙΗΣΗ: Ποτέ μην αφήνετε το παιδί χωρίς επίτηρηση.

ΠΡΟΕΙΔΟΠΟΙΗΣΗ: Να μην χρησιμοποιείται όταν το μωρό μπορεί να κάθεται μόνο του χωρίς βοήθεια.

ΠΡΟΕΙΔΟΠΟΙΗΣΗ: Αυτό το ριλάξ δεν προορίζεται για παρατεταμένα διαστήματα ύπνου.

ΠΡΟΕΙΔΟΠΟΙΗΣΗ: Είναι επικίνδυνο να χρησιμοποιείτε το ριλάξ σε ανυψωμένη επιφάνεια (όπως τραπέζι, πάγκος εργασίας, κρεβάτι, κλπ.

ΠΡΟΕΙΔΟΠΟΙΗΣΗ: Χρησιμοποιείτε πάντοτε τις ζώνες ασφαλείας, προσαρμόζοντάς τις κάθε φορά.

ΠΡΟΕΙΔΟΠΟΙΗΣΗ: Ποτέ μην χρησιμοποιείτε τη ράβδο παιχνιδιών για τη μεταφορά του ριλάξ (αν είναι εγκατεστημένη).

Για την ασφάλεια του παιδιού σας, η ράβδος παιχνιδιών αποσπάται με κάθε παρόμοια απόπειρα.

Αυτό το ριλάξ δεν αντικαθιστά την κούνια ή το κρεβάτι. Όταν το παιδί σας πρέπει να κοιμηθεί μεταφέρετέ το σε κατάλληλη κούνια ή κρεβάτι.

Μην χρησιμοποιείτε το ριλάξ αν λείπουν τμήματα ή είναι κατεστραμμένα.

Μην χρησιμοποιείτε άλλα ανταλλακτικά και εξαρτήματα από τα εγκεκριμένα της Mothercare, καθώς ενδέχεται να μειώσουν την ασφάλεια του προϊόντος.

Κατάλληλο για παιδιά που μπορούν να καθίσουν από μόνα τους (περίπου 6 μηνών, μέχρι 9 κιλά).

Να μην χρησιμοποιείται κοντά σε σκάλες ή σκαλοπάτια.

Ποτέ μην το χρησιμοποιείτε αντί για παιδικό καρεκλάκι στο αυτοκίνητο

Να μην χρησιμοποιείται κοντά σε εστία φωτιάς ή σε θερμαντικά σώματα.

Κρατήστε τα παιδιά μακριά από το ριλάξ κατά τη συναρμολόγηση ή όταν δεν χρησιμοποιείται.

Μην προσπαθείτε να μετακινήσετε ή να σηκώσετε το ριλάξ ενώ βρίσκεται μέσα το παιδί σας.

συμμόρφωση με το EN12790

Ανατρέχετε πάντα στην ετικέτα με τις οδηγίες φροντίδας στο πίσω μέρος του καθίσματος για οδηγίες σχετικά με τον καθαρισμό.

Αφαιρέστε όλα τα μεταλλικά μέρη του καλύμματος πριν το πλύσιμο.

Ελέγχετε τακτικά αν το πλαίσιο παραμένει συναρμολογημένο και ότι δεν έχουν καταστραφεί οι ραφές.

## εξυπηρέτηση πελατών

Η ασφάλεια του παιδιού σας είναι δική σας ευθύνη.

Αν έχετε οποιοδήποτε πρόβλημα με το προϊόν ή χρειάζεστε ανταλλακτικά, επικοινωνήστε με το πλησιέστερο κατάστημα Mothercare.

## Catatan keselamatan & perawatan

# PENTING! SIMPAN UNTUK RUJUKAN DI KEMUDIAN HARI: BACA DENGAN SEKSAMA

**PERINGATAN:** Jangan pernah meninggalkan anak Anda tanpa penjagaan.

**PERINGATAN:** Jangan menggunakan dudukan bayi berbaring apabila anak Anda sudah bisa duduk tanpa bantuan.

**PERINGATAN:** Dudukan bayi berbaring ini tidak dimaksudkan untuk digunakan sebagai tempat untuk tidur lama.

**PERINGATAN:** Berbahaya untuk menggunakan dudukan bayi berbaring (reclined cradle) ini di atas permukaan tinggi misalnya di atas meja.

**PERINGATAN:** Selalu gunakan sistem sabuk pelindungnya, sambil memastikan bahwa sabuk pelindung tersebut setiap saat disesuaikan secara tepat.

**PERINGATAN:** Jangan pernah gunakan palang mainan (jika terpasang) untuk mengangkat dudukan bayi berbaring tersebut. Ini demi keselamatan anak Anda karena palang mainan tersebut akan terlepas apabila dicoba.

Dudukan bayi berbaring ini tidak menggantikan boks atau tempat tidur. Apabila anak Anda perlu tidur, ia harus dibaringkan di dalam boks atau tempat tidur yang sesuai.

Jangan menggunakan dudukan bayi berbaring ini jika terdapat salah satu komponen yang patah atau hilang.

Jangan menggunakan suku cadang pengganti atau aksesoris selain yang resmi dari Mothercare karena penggunaan suku cadang yang tidak resmi akan mengakibatkan dudukan bayi ini tidak aman.

Cocok untuk bayi yang belum bisa duduk tegak tanpa dibantu (lebih kurang 6 bulan; sampai 9kg)

Jangan digunakan dekat tangga rumah atau anak tangga.

Jangan pernah menggunakannya sebagai kursi pelindung anak dalam kendaraan.

Jangan gunakan dekat api terbuka atau alat pemanas jenis lain apa pun.

Jauhkan anak-anak dari dudukan bayi saat pemasangan dan ketika tidak dipakai.

Jangan coba untuk memindahkan atau mengangkat dudukan bayi ini apabila ada anak di dalamnya.

Sesuai dengan ketentuan BS EN12790

Senantiasa merujuk pada label perawatan di belakang kain kursi untuk instruksi pembersihan.

Untuk melepaskan lapisan penutup pastikan bahwa semua bagian logam dilepas sebelum dicuci.

Pastikan bahwa kerangka dirakit kembali dengan tepat sebelum digunakan dan periksalah secara berkala apakah kerangka tetap aman dan bahwa kain dan jahitan tidak rusak.

## Layanan Pelanggan

Keselamatan anak Anda adalah tanggung jawab Anda.

Jika Anda ada masalah dengan produk ini atau membutuhkan suku cadang pengganti, silakan menghubungi toko Mothercare Anda yang terdekat.

## 重要，请保留以备日后参考 仔细阅读

注意：切勿任由宝宝无人照看。

注意：宝宝能独自坐起时则不再使用躺式摇篮。

注意：本躺式摇篮不适宜长时间的睡眠。

注意：在诸如桌面的高处使用本躺式摇篮会有危险。

注意：始终使用安全带，确保安全带在任何时候都调节正确。

注意：切勿试图用玩具横杆（若配有）来拎提本躺式摇篮。为您宝宝的安全，玩具横杆在您试图这样做时将会脱离。

本躺式摇篮不可取代童床。若宝宝需要睡眠，则应将宝宝抱到合适的床上。

若任何部件已损坏或缺失即停止使用本躺式摇篮。

请勿使用未经 Mothercare 核准的替换零件或附件，因为它们有可能会使本摇篮不安全。

适用于尚不能独立坐起的宝宝（约 6 个月月龄；体重不超过 9 公斤）。

请勿在楼梯或台阶附近使用。

切勿用作儿童汽车安全座。

请勿在明火或其它任何加热器附近使用。

在组装和不使用时均不要让孩童在摇篮近旁。

宝宝在内时请勿试图移动或提拎本摇篮。

符合英国和欧洲标准 BS EN12790。

有关清洁说明请参见座位织物反面的保养标签。

洗涤可拆卸的套子之前，确保所有金属部件均已取下。

使用之前确保框架重新正确组装好。经常检查框架是否依然稳妥，且织物面料和缝线均无损坏。

## 客户服务

宝宝的安全是您的责任

若本产品有问题，或需要替换部件，请与离您最近的 Mothercare 商店联系。

# WAŻNE - ZATRZYMAĆ JAKO PRZYDATNE ŹRÓDŁO INFORMACJI NA PRZYSZŁOŚĆ PROSZĘ PRZECZYTAĆ UWAŻNIE

**UWAGA:** Nigdy nie należy zostawiać dziecka bez opieki.

**UWAGA:** Zaprzestać używania rozkładanego bujaczka, kiedy dziecko zacznie samodzielnie siedzieć.

**UWAGA:** Ten rozkładany bujaczek nie jest przeznaczony do dłuższego spania w nim dziecka.

**UWAGA:** Stawianie tej bujaczka na podwyższeniu, np. na stole, grozi niebezpieczeństwem.

**UWAGA:** Zawsze stosować uprzęź ochronną, dbając o to, aby była należycie zapięta.

**UWAGA:** Jeżeli rozkładany bujaczek ma uchwyt z zabawkami, nie wolno go używać do podnoszenia. Dla bezpieczeństwa dziecka próba podniesienia za uchwyt z zabawkami spowoduje odłączenie go od bujaczka.

Rozkładany bujaczek nie zastępuje kojca ani łóżeczka. Do snu należy dziecko ułożyć w odpowiednim kojcu lub łóżeczku.

Nie wolno postugiwać się rozkładanym bujaczkiem w przypadku jej uszkodzenia lub braku jakichkolwiek części składowych.

Nie wolno stosować części zamiennych i akcesoriów niezatwierdzonych przez Mothercare, gdyż mogą one naruszyć bezpieczeństwo bujaczka.

Produkt przeznaczony jest dla dzieci, które nie potrafią siedzieć samodzielnie (w wieku do ok. 6 miesięcy lub 9 kilogramów wagi).

Nie używać w pobliżu schodów lub stopni.

Nigdy nie używać jako fotelika samochodowego.

Nie stawiać w pobliżu ognia, ani jakichkolwiek grzejników.

Trzymać dzieci z dala od bujaczka podczas jego montażu i w czasie, kiedy nie jest używany.

Nie próbować podnoszenia bujaczka z dzieckiem w środku.

Produkt zgodny z normą BS EN12790

Przed czyszczeniem należy zapoznać się z instrukcjami pielęgnacji na spodzie tkaniny siedziska.

Jeżeli pokrycie siedzenia zdejmuje się, przed praniem zdjąć wszystkie części metalowe.

Sprawdzić przed użyciem, czy rama jest prawidłowo zmontowana; regularnie sprawdzać, czy rama pozostaje solidnie zmontowana i czy materiał i szwy nie są uszkodzone i zniszczone.

## atención al cliente

La seguridad de su hijo es su responsabilidad.

Si encuentra algún problema con este artículo o necesita piezas de repuesto, póngase en contacto con su tienda Mothercare más cercana.

## Avisos de segurança e cuidados

# IMPORTANTE! GUARDAR PARA REFERÊNCIA FUTURA CUIDADOSAMENTE: LER CUIDADOSAMENTE

**ADVERTÊNCIA:** Jamais deixar a criança sem vigilância.

**ADVERTÊNCIA:** Não utilizar o berço reclinado quando a sua criança puder sentar sem ajuda.

**ADVERTÊNCIA:** Este berço reclinado não é projetado para longos períodos de sono.

**ADVERTÊNCIA:** É perigoso o uso deste berço reclinado sobre uma superfície elevada, p.ex. uma mesa.

**ADVERTÊNCIA:** Sempre utilizar o sistema de retenção, assegurando que ele está corretamente ajustado o tempo todo.

**ADVERTÊNCIA:** Jamais utilizar a barra de brinquedo para carregar o berço reclinado (se ajustado).

Para a segurança da sua criança, a barra do brinquedo irá soltar se tal tentativa for executada.

Este berço reclinado não substitui um berço ou uma cama. Se a sua criança tiver que dormir, ela deve ser colocada num berço ou cama adequados.

Não utilizar o berço reclinado se algum dos seus componentes estiver quebrado ou faltar.

Não utilizar peças de reposição ou acessórios que não aqueles aprovados pela Mothercare, pois eles podem tornam o berço inseguro.

Adequado para crianças que não podem sentar sem ajuda (aprox. 6 meses; até 9 kg).

Não utilizar perto de escadas ou degraus.

Jamais utilizar como um retentor para crianças num veículo.

Não utilizar perto de chama viva ou qualquer outro tipo de aquecedor.

Manter as crianças afastadas do berço durante o ajuste e quando não estiver em uso.

Não tentar movimentar ou levantar o berço quando uma criança estiver dentro dele.

De acordo com a BS EN12790

Sempre verificar a etiqueta de conservação na parte de trás do tecido do assento para instruções de limpeza.

Para coberturas removíveis, assegurar que todas as peças metálicas estão removidas antes de lavar.

Assegurar que o quadro está corretamente montado antes do uso e verificar regularmente se o quadro permanece preso e o tecido e a costura não estão danificados.

## Assistência aos clientes

A segurança da sua criança é de sua responsabilidade

Se tiver algum problema com este produto ou necessitar peças de reposição, entrar em contato, por favor, com o seu representante Mothercaremais próximo.



# ВАЖНО! ВНИМАТЕЛЬНО ОЗНАКОМЬТЕСЬ С ИНСТРУКЦИЯМИ И СОХРАНЯЙТЕ ИХ ДЛЯ БУДУЩИХ СПРАВОК

**ВНИМАНИЕ!** Никогда не оставляйте ребенка в наклоняемой колыбеле без присмотра.

**ВНИМАНИЕ!** Не используйте наклоняемую колыбель, как только ваш ребенок сможет самостоятельно сидеть.

**ВНИМАНИЕ!** Эта наклоняемая колыбель не предназначена для продолжительных периодов сна.

**ВНИМАНИЕ!** Опасно устанавливать эту наклоняемую колыбель на приподнятые поверхности, например столы.

**ВНИМАНИЕ!** Всегда используйте ремешки безопасности, проверяя, что они правильно отрегулированы.

**ВНИМАНИЕ!** В целях обеспечения безопасности никогда не используйте штангу для игрушек (если имеется) для переноса наклоняемой колыбели, т.к. при таких попытках штанга для игрушек открепится.

Эта наклоняемая колыбель не заменяет собой колыбель или детскую кроватку. На периоды сна ребенка следует укладывать в специальную колыбель или детскую кроватку.

Не используйте наклоняемую колыбель, если какие-либо ее компоненты сломаны или отсутствуют.

Не используйте запасные части или аксессуары, другие чем утвержденные фирмой Mothercare, т.к. это может сделать колыбель небезопасной.

Предназначена для детей, которые еще не могут самостоятельно сидеть (приблизительно до 6 месяцев и весом не более 9 кг).

Не устанавливайте около лестниц или ступеней.

Никогда не используйте в качестве детского автомобильного сиденья безопасности в автомобиле.

Не устанавливайте вблизи открытого огня или любых других источников обогрева.

Во время установки колыбели следите за тем, чтобы дети не находились рядом; когда колыбель не используется, храните ее в недоступном для детей месте.

Не предпринимайте попыток переставить или поднять колыбель, когда в ней находится ребенок.

Соответствует стандарту BS EN12790.

Инструкции по чистке смотрите на этикетке по уходу на обратной стороне материала сиденья.

Для снимаемых чехлов: перед стиркой проверьте, что все металлические части сняты.

Перед использованием проверьте, что рама правильно собрана; в процессе использования регулярно проверяйте, что рама остается надежной и что материал и швы не повреждены.

## Послепродажное обслуживание

Вы отвечаете за безопасность вашего ребенка.

В случае возникновения каких-либо проблем с данным продуктом, или если вам потребуются запасные части, пожалуйста, свяжитесь с вашим ближайшим магазином фирмы Mothercare.

## medidas de seguridad y cuidado

# IMPORTANTE: GUARDAR PARA FUTURAS CONSULTAS. LEER DETENIDAMENTE

**ADVERTENCIA:** Nunca deje al niño sin supervisión.

**ADVERTENCIA:** No utilice la hamaca reclinada cuando el niño ya pueda sentarse sin ayuda.

**ADVERTENCIA:** Esta hamaca reclinada no está diseñada para que el bebé duerma en ella durante periodos prolongados.

**ADVERTENCIA:** Es peligroso usar esta hamaca reclinada sobre una superficie alta, por ejemplo, sobre una mesa.

**ADVERTENCIA:** Utilice siempre el arnés y compruebe que esté correctamente ajustado en todo momento.

**ADVERTENCIA:** Nunca utilice la barra de juegos para transportar la hamaca reclinada (si se incluye).

Por la seguridad del niño, la barra de juegos se separará si se trata de hacer esto.

Esta hamaca reclinada no se debe usar como reemplazo de una cama o cuna. Si el niño necesita dormir, debe llevarlo a una cama o cuna adecuada.

No utilice la hamaca reclinada si alguna de las piezas está rota, o si falta alguna pieza.

No utilice piezas de repuesto ni accesorios que no sean los aprobados por Mothercare ya que podrían afectar a la seguridad de la hamaca.

Artículo apto para niños que no puedan sentarse sin ayuda (aproximadamente 6 meses de edad; hasta un peso de 9 Kg).

No usar cerca de escaleras ni bordes.

No utilizar nunca como sistema de retención para niños en un vehículo.

No usar cerca de chimeneas ni de estufas de cualquier tipo.

Mantenga a los niños alejados de la hamaca cuando la esté ensamblando y cuando no se esté usando.

No intente mover o levantar la hamaca cuando el niño esté en ella.

Cumple con la norma BS EN12790

Para la limpieza del artículo, siga siempre las instrucciones de la etiqueta de cuidado que se encuentra en el revés de la tela del asiento.

Antes de la lavar las fundas extraíbles compruebe que se hayan retirado todas las piezas metálicas.

Asegúrese de que el armazón haya quedado nuevamente bien ensamblado antes del uso y compruebe con regularidad que permanezca firme y que la tela y las costuras no estén deterioradas.

## atención al cliente

La seguridad de su hijo es su responsabilidad.

Si encuentra algún problema con este artículo o necesita piezas de repuesto, póngase en contacto con su tienda Mothercare más cercana.

# ÖNEMLİ, GELECEKTE REFERANS OLMASI AMACIYLA SAKLAYINIZ: DİKKATLİCE OKUYUNUZ

**UYARI:** Çocuğunuzu hiç bir zaman tek başına bırakmayınız

**UYARI:** Çocuğunuz yardım almadan oturmaya başladıktan sonra yatırılabilir beşiği kullanmayınız.

**UYARI:** Yatırılabilir beşik uzun süreli uyku için tasarlanmamıştır.

**UYARI:** Yatırılabilir beşiğin masa gibi yüksek yüzeylerde kullanılması tehlike yaratabilir.

**UYARI:** Her zaman doğru şekilde ayarlandığından emin olarak bağlama sistemini kullanınız.

**UYARI:** Oyuncak çubuğunu hiçbir zaman yatırılabilir beşiği taşımak için kullanmayınız (varsa). Böyle bir şeye yeltenilmesi durumunda çocuğunuzun güvenliği için oyuncak çubuğu yerinden çıkacaktır.

Yatırılabilir beşik, yatak veya karyola yerine kullanılamaz. Çocuğunuzun uykusu geldiğinde uygun bir yatak veya karyolaya yatırılması gerekmektedir.

Eksik veya hasarlı parçaları varsa yatırılabilir beşiği kullanmayınız.

Beşiği güvensiz hale getirebileceklerinden, Mothercare tarafından onaylananlar dışında yedek parça veya aksesuar kullanmayınız.

Yardım almadan oturamayan çocuklar içindir (yaklaşık 6 aylık; 9 kg. kadar).

Merdivenlerin yakınında kullanmayınız.

Araçta çocuk muhafazası olarak kullanmayınız.

Açık ateş yakınında veya herhangi bir ısıtıcı yanında kullanılmamalıdır.

Kurulum esnasında ve kullanımda değilken çocuklarınızı beşikten uzak tutunuz.

Beşiği çocuğunuz içindeyken hareket ettirmeye veya kaldırmaya çalışmayınız.

BS EN12790'a uygundur.

Temizlik talimatları için koltuk kumaşının arkasındaki bakım etiketine bakınız.

Çıkarılabilir örtülerde, yıkamadan önce tüm metal parçaların çıkarıldığından emin olunuz.

Kullanmadan önce iskeletin doğru şekilde birleştirildiğinden emin olunuz ve iskeletin güvenli olduğundan ve kumaşla dikişlerin hasar görmediğinden emin olmak için düzenli olarak kontrol ediniz.

## müşteri hizmetleri

Çocuğunuzun güvenliği sizin sorumluluğunuzdadır.

Bu ürünle ilgili bir sorunuz varsa veya yedek parçaya ihtiyaç duymanız halinde en yakınınızdaki Mothercare mağazasıyla irtibata geçiniz.